

DVERE A
ZÁRUBNE
PRE DOM A BYT

Základný cenník s DPH
ku katalógu dverí a zárubní

Obsah

Akord	3
Alegro®	4 – 5
Bergamo	6 – 8
Damier®	9
Domino®	10
Elegant	11 – 14
Hanum®	15
vešiakové steny Hanum®	16
Harmonie	17
Kubika	18
Lotos®	19 – 21
Mera®	22 – 23
Modena	24
Note®	25 – 26
Rede®	27 – 28
Swing	29 – 31
Talia®	32
Tenga®	33
Venecia®	34 – 35
Maxim	36
Podkladové sklá	37 – 38
Sapglass®	39 – 54
Vstupné dvere do bytu	55 – 58
Špeciálne vlastnosti dverí a zárubní	59 – 60
Systémy otvárania	61 – 66

Ceny dverí a zárubní sú uvedené bez kľučiek a ďalších príplatkov.
Pri presklených modeloch sú v cene dverí zahrnuté sklá uvedené v zozname skiel v cene.
Ostatné sklá a vzory na sklách sú za príplatok. Ceny sú uvedené s DPH.
Výrobca si vyhradzuje právo zmeny ponuky.

Zárubne NORMAL®	67 – 68
Zárubne prevetrávané NORMAL 25	69 – 70
Zárubne MINI NORMAL®	71 – 72
Zárubne HARMONIE NORMAL®	73 – 74
Zárubne OBTUS®	75 – 76
Zárubne prevetrávané OBTUS 25	77 – 78
Zárubne MINI OBTUS®	79 – 80
Zárubne HARMONIE OBTUS®	81 – 82
Zárubne NORMAL, OBTUS, HARMONIE s dvojistou polodrážkou	83
Poznámky k zárubniam	84 – 85
Zárubne LATENTE®	86 – 87
Kontrazárubňa pre zárubňu LATENTE®	88
Zárubňa OKZ (renovačná) OKZ NORMAL OKZ NORMAL OSTRÁ	89 – 90
Zárubňa OKZ (renovačná) OKZ OBTUS	91 – 92
Zárubne rámové	93
Kovové zárubne	94 – 99
Zárubne METALIK	100
Skryté zárubne	101
Rozmery dverí a stavebných otvorov	102 – 103
Kľučky a bezpečnostné kovania	104 – 105
Hrany	106
Zámky a závesy	107
Príplatkové povrchy	108 – 111
Čistiace prostriedky	112

Ceny dverí a zárubní sú uvedené bez kľučiek a ďalších príplatkov.
Pri presklených modeloch sú v cene dverí zahrnuté sklá uvedené v zozname skiel v cene.
Ostatné sklá a vzory na sklách sú za príplatok. Ceny sú uvedené s DPH.
Výrobca si vyhradzuje právo zmeny ponuky.

Akord

CENY MODELOV

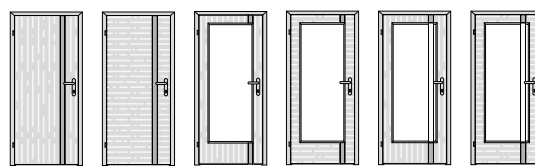

Dyha	10	15	40	45	90	95
Štandard: DBK Buk, DNB Buk natur, DDB Dub americký, DND Dub natur, DJS Jasan, DMH Mahagón	289,2	289,2	399,6	399,6	399,6	399,6
Komfort: DBR Breza, D19 Eben antracit, D20 Eben čierny, DJA Javor americký, DVJ Javor európsky, DOL Olša, DOR Orech americký, DNO Orech natur, D46 Tík biely, DTR Čerešňa americká, DNT Čerešňa natur, D52 Wenge svetlé	355,2	355,2	462	462	462	462
Prémium: DHR Hruška, DSP Slivka polenská, DWE Wenge	396	396	480	480	480	480
Farba	10	15	40	45	90	95
Prémium biela*	306	306	417,6	417,6	417,6	417,6

* Cena za lakovanie v odtieni RAL = cena farba Prémium biela 25,2 EUR. Cena za lakovanie v odtieni NCS sa stanovuje individuálne.

LIŠTA

PROFIL LIŠTY V PLOCHE



DYHA



profil A1
Iba u dverí s povrchovou úpravou buk, dub, javor AM, jelša, orech AM, čerešňa AM



DYHA + 14,4 EUR



profil A2
Iba u dverí s povrchovou úpravou buk, dub, javor AM, jelša, orech AM, čerešňa AM



profil B1
líštu zvolíť iba v akomkoľvek povrchu dýha. Pre povrch dverí wenge zvolíť iba v rovnakej drevine.

SKLO

V cene: činčila číre, float číre, krizet číre, kôra číre, pixarena číre, planibel bronz, sapelux biele

CENY MOTÍVOV NA SKLE

Profil A1	model 90	model 95
G090	178,8	178,8

Profil A2, B1	model 90	model 95
P184	120	120

Alegro[®]

CENY MODELOV



Dyha	10	15	20	40	45	50
Štandard: DBK Buk, DNB Buk natur, DDB Dub americký, DND Dub natur, DJS Jasan, DMH Mahagón	292,8	297,6	306	399,6	404,4	412,8
Komfort: DBR Breza, D19 Eben antracit, D20 Eben čierny, DVJ Javor európsky, DJA Javor americký, DOL Olša, DOR Orech americký, DNO Orech natur, DSM Smrek, D46 Tík biely, DTR Čerešňa americká, DNT Čerešňa natur, D52 Wenge svetlé	315,6	320,4	320,4	412,8	417,6	426
Prémium: DSD Dub sukátý, DHR Hruška, DSO Orech sukátý, DSP Slivka polenská, DWE Wenge	351,6	355,2	360	498	501,6	511,2

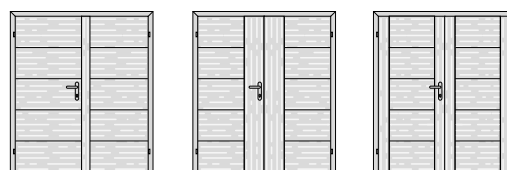

Dyha	10	15	20
Štandard: DBK Buk, DNB Buk natur, DDB Dub americký, DND Dub natur, DJS Jasan, DMH Mahagón	550,8	559,2	577,2
Komfort: DBR Breza, D19 Eben antracit, D20 Eben čierny, DVJ Javor európsky, DJA Javor americký, DOL Olša, DOR Orech americký, DNO Orech natur, DSM Smrek, D46 Tík biely, DTR Čerešňa americká, DNT Čerešňa natur, D52 Wenge svetlé	585,6	595,2	595,2
Prémium: DSD Dub sukátý, DHR Hruška, DSO Orech sukátý, DSP Slivka polenská, DWE Wenge	656,4	666	674,4



Dyha	40	45	50
Štandard: DBK Buk, DNB Buk natur, DDB Dub americký, DND Dub natur, DJS Jasan, DMH Mahagón	763,2	772,8	790,8
Komfort: DBR Breza, D19 Eben antracit, D20 Eben čierny, DVJ Javor európsky, DJA Javor americký, DOL Olša, DOR Orech americký, DNO Orech natur, DSM Smrek, D46 Tík biely, DTR Čerešňa americká, DNT Čerešňa natur, D52 Wenge svetlé	781,2	790,8	807,6
Prémium: DSD Dub sukatý, DHR Hruška, DSO Orech sukatý, DSP Slivka polenská, DWE Wenge	950,4	958,8	976,8

LIŠTA



DYHA



DYHA + 14,4 EUR



DYHA zapustená + 36 EUR, bez zapustenia + 12 EUR.

SKLO

V cene: činčila číre, float číre, krizet číre, kôra číre, pixarena číre, planibel bronz, sapelux biele
Pásku možno všetky dreviny

Bergamo

CENY MODELOV CENOVÁ SKUPINA KOMFORT

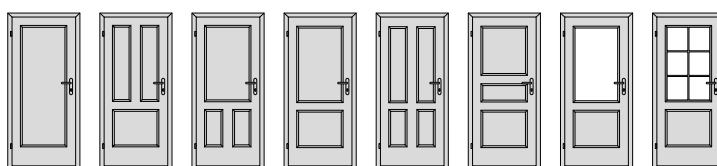

Dyha	10	15	16	20	25	28	30	31
Štandard: DBK Buk, DNB Buk natur, DDB Dub americký, DND Dub natur, DJS Jasan, DMH Mahagón	315,6	381,6	381,6	351,6	391,2	381,6	360	412,8
Komfort: DBR Breza, D19 Eben antracit, D20 Eben čierny, DVJ Javor európsky, DJA Javor americký, DOL Oľša, DOR Orech americký, DNO Orech natur, DSM Smrek, D46 Tík biely, DTR Čerešňa americká, DNT Čerešňa natur, D52 Wenge svetlé	355,2	426	426	396	435,6	426	404,4	453,6
Prémium a morenie: DSD Dub sukatý, DHR Hruška, DSO Orech sukatý, DSP Slivka polenská, DWE Wenge, Morená dyha	396	462	462	430,8	470,4	462	440,4	488,4
Exkluziv: DDT Dub trémový	618	662,4	648	639,6	679,2	648	603,6	639,6
Olej: DDO dub (Antique Bronz, Ash Grey, Clear, Dark Oak, Charcoal, Chocolate, Natural, Nordic White, Oyster, Pure, Silver Grey, Sky Grey, Slate Grey, Stone, Super White, Titanium Grey, Vanilla)	396	462	462	430,8	470,4	462	440,4	488,4
Farba	10	15	16	20	25	28	30	31
Štandard biela	195,6	261,6	261,6	231,6	271,2	261,6	240	292,8
Komfort biela	226,8	292,8	292,8	261,6	302,4	292,8	271,2	324
Prémium biela*	333,6	399,6	399,6	368,4	409,2	399,6	378	430,8
CPL laminát farba	10	15	16	20	25	28	30	31
betón biely, betón sivý, biela hladká, biela perla, biela pár, sivá	208,8	276	276	244,8	284,4	276	253,2	306
čierna grafit U961, sivá U788	217,2	289,2	289,2	253,2	292,8	289,2	261,6	315,6
CPL laminát štruktúra	10	15	16	20	25	28	30	31
zvislé: borovica biela, borovica dymová, borovica sivá, buk, dub arktický biely, dub Halifax prírodný, dub Sherwood, dub, dub hrčatý, dub sivý, dub zimný, jaseň biely, jaseň, orech, orech AM, tík, čerešňa, wenge vodorovné: borovica biela, dub hrčatý, dub zimný	217,2	289,2	289,2	253,2	292,8	289,2	261,6	315,6

* Cena za lakovanie v odtieni RAL = cena farba Premium biela 25,2 EUR. Cena za lakovanie v odtieni NCS sa stanovuje individuálne.

*** Základná cena doposiaľ obsahuje povrchovú úpravu olejom Pure, Clear alebo farebnými olejmi (DDT Dub trémový a DST Smrek trémový) a olejovoskom (DRD dub rezaný).

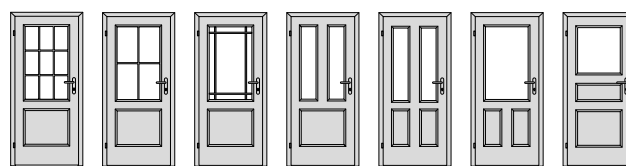

Dyha	32	33	34	35	36	37	38
Štandard: DBK Buk, DNB Buk natur, DDB Dub americký, DND Dub natur, DJS Jasan, DMH Mahagón	412,8	412,8	412,8	412,8	430,8	399,6	412,8
Komfort: DBR Breza, D19 Eben antracit, D20 Eben čierny, DVJ Javor európsky, DJA Javor americký, DOL Oľša, DOR Orech americký, DNO Orech natur, DSM Smrek, D46 Tík biely, DTR Čerešňa americká, DNT Čerešňa natur, D52 Wenge svetlé	453,6	453,6	453,6	453,6	470,4	440,4	453,6
Prémium a morenie: DSD Dub sukateľ, DHR Hruška, DSO Orech sukateľ, DSP Slivka polenská, DWE Wenge, Morená dyha	488,4	488,4	488,4	488,4	506,4	475,2	488,4
Exkluziv: DDT Dub trávový	648	634,8	670,8	652,8	666	621,6	652,8
Olej: DDO dub (Antique Bronz, Ash Grey, Clear, Dark Oak, Charcoal, Chocolate, Natural, Nordic White, Oyster, Pure, Silver Grey, Sky Grey, Slate Grey, Stone, Super White, Titanium Grey, Vanilla)	488,4	488,4	488,4	488,4	506,4	475,2	488,4
Farba	32	33	34	35	36	37	38
Štandard biela	292,8	292,8	292,8	292,8	310,8	279,6	292,8
Komfort biela	324	324	324	324	342	310,8	324
Prémium biela*	430,8	430,8	430,8	430,8	448,8	417,6	430,8
CPL laminát farba	32	33	34	35	36	37	38
betón biely, betón sivý, biela hladká, biela perla, biela pór, sivá	306	306	306	306	324	289,2	306
čierna grafit U961, sivá U788	315,6	315,6	315,6	315,6	333,6	297,6	315,6
CPL laminát štruktúra	32	33	34	35	36	37	38
zvislé: borovica biela, borovica dymová, borovica sivá, buk, dub arktický biely, dub Halifax prírodný, dub Sherwood, dub, dub hrčateľ, dub sivý, dub zimný, jaseň biely, jaseň, orech, orech AM, tík, čerešňa, wenge	315,6	315,6	315,6	315,6	333,6	297,6	315,6
vodorovné: borovica biela, dub hrčateľ, dub zimný							

* Cena za lakovanie v odtieni RAL = cena farba Premium biela 25,2 EUR. Cena za lakovanie v odtieni NCS sa stanovuje individuálne.

*** Základná cena doposiaľ obsahuje povrchovú úpravu olejom Pure, Clear alebo farebnými olejmi (DDT Dub trávový a DST Smrek trávový) a olejovoskom (DRD dub rezaný).

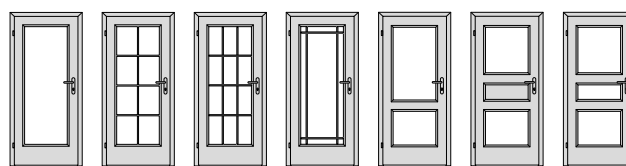

Dyha	40	41	42	43	50	58	59
Štandard: DBK Buk, DNB Buk natur, DDB Dub americký, DND Dub natur, DJS Jasan, DMH Mahagón	333,6	412,8	412,8	412,8	381,6	381,6	435,6
Komfort: DBR Breza, D19 Eben antracit, D20 Eben čierny, DVJ Javor európsky, DJA Javor americký, DOL Oľša, DOR Orech americký, DNO Orech natur, DSM Smrek, D46 Tík biely, DTR Čerešňa americká, DNT Čerešňa natur, D52 Wenge svetlé	378	453,6	453,6	453,6	426	426	475,2
Prémium a morenie: DSD Dub sukatý, DHR Hruška, DSO Orech sukatý, DSP Slivka polenská, DWE Wenge, Morená dyha	409,2	488,4	488,4	488,4	462	462	511,2
Exkluziv: DDT Dub trémový	550,8	600	618	608,4	634,8	634,8	639,6
Olej: DDO dub (Antique Bronz, Ash Grey, Clear, Dark Oak, Charcoal, Chocolate, Natural, Nordic White, Oyster, Pure, Silver Grey, Sky Grey, Slate Grey, Stone, Super White, Titanium Grey, Vanilla)	409,2	488,4	488,4	488,4	462	462	511,2
Farba	40	41	42	43	50	58	59
Štandard biela	213,6	292,8	292,8	292,8	261,6	261,6	315,6
Komfort biela	244,8	324	324	324	292,8	292,8	346,8
Prémium biela*	351,6	430,8	430,8	430,8	399,6	399,6	453,6
CPL laminát farba	40	41	42	43	50	58	59
betón biely, betón sivý, biela hladká, biela perla, biela pór, sivá	244,8	302,4	302,4	302,4	276	276	328,8
čierna grafit U961, sivá U788	253,2	310,8	310,8	310,8	284,4	284,4	337,2
CPL laminát štruktúra	40	41	42	43	50	58	59
zvislé: borovica biela, borovica dymová, borovica sivá, buk, dub arktický biely, dub Halifax prírodný, dub Sherwood, dub, dub hrčatý, dub sivý, dub zimný, jaseň biely, jaseň, orech, orech AM, tík, čerešňa, wenge vodorovné: borovica biela, dub hrčatý, dub zimný	253,2	310,8	310,8	310,8	284,4	284,4	337,2

* Cena za lakovanie v odtieni RAL = cena farba Premium biela 25,2 EUR. Cena za lakovanie v odtieni NCS sa stanovuje individuálne.

*** Základná cena doposiaľ obsahuje povrchovú úpravu olejom Pure, Clear alebo farebnými olejmi (DDT Dub trémový a DST Smrek trémový) a olejovoskom (DRD dub rezaný).

LIŠTA BERGAMO KOMFORT

L 2	DYHA Iba pre povrchy buk, biela hladká, biela pór, breza, dub AM, hruška, jaseň, javor AM, mahagón, jelša, orech AM, čerešňa AM FARBA
L 3	DYHA Iba pre povrchy buk, biela hladká, biela pór, breza, dub AM, hruška, jaseň, javor AM, mahagón, jelša, orech AM, čerešňa AM FARBA
L 4	DYHA Iba pre povrchy buk, biela hladká, biela pór, breza, dub AM, hruška, jaseň, javor AM, mahagón, jelša, orech AM, čerešňa AM FARBA

L 8	DYHA, FARBA + 22,8 EUR – iba pre tieto povrchy iba pre modely 10, 15, 16, 20, 25, 28, 30, 35, 36, 37, 38, 40, 50, 58, 59
------------	---

L H	DYHA, FARBA, CPL
------------	-------------------------

L M	DYHA, FARBA zapustená + 36 EUR, bez zapustenia + 12 EUR. iba pre modely 40, 50, 59
------------	---

L L	CPL LAMINÁT FARBY
------------	--------------------------

SKLO BERGAMO KOMFORT

V cene: čínčila číre, float číre, krizet číre, kôra číre, pixarena číre, planibel bronz, sapelux biele

Damier®

CENY MODELOV

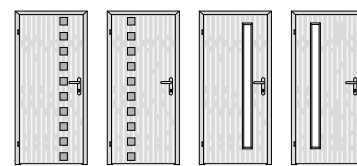

Dyha	10	11	60	61
Štandard: DBK Buk, DNB Buk natur, DDB Dub americký, DND Dub natur, DJS Jasan, DMH Mahagón	284,4	284,4	364,8	364,8
Komfort: DBR Breza, D19 Eben antracit, D20 Eben čierny, DVJ Javor európsky, DJA Javor americký, DOL Olša, DOR Orech americký, DNO Orech natur, DSM Smrek, D46 Tík biely, DTR Čerešňa americká, DNT Čerešňa natur, D52 Wenge svetlé	315,6	315,6	378	378
Prémium: DSD Dub sukatý, DHR Hruška, DSO Orech sukatý, DSP Slivka polenská, DWE Wenge	355,2	355,2	466,8	466,8

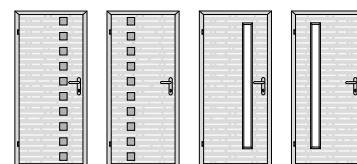

Dyha	15	16	65	66
Štandard: DBK Buk, DNB Buk natur, DDB Dub americký, DND Dub natur, DJS Jasan, DMH Mahagón	284,4	284,4	364,8	364,8
Komfort: DBR Breza, D19 Eben antracit, D20 Eben čierny, DVJ Javor európsky, DJA Javor americký, DOL Olša, DOR Orech americký, DNO Orech natur, DSM Smrek, D46 Tík biely, DTR Čerešňa americká, DNT Čerešňa natur, D52 Wenge svetlé	315,6	315,6	378	378
Prémium: DSD Dub sukatý, DHR Hruška, DSO Orech sukatý, DSP Slivka polenská, DWE Wenge	355,2	355,2	466,8	466,8

LIŠTA



DYHA



DYHA + 14,4 EUR



DYHA zapustená + 36 EUR, bez zapustenia + 12 EUR.

SKLO

DYHA

V cene: činčila číre, float číre, krizet číre, kôra číre, pixarena číre, planibel bronz, sapelux biele

Domino®

CENY MODELOV

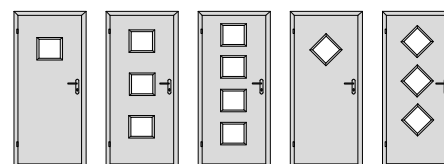

Dyha	61	63	64	71	73
Štandard: DBK Buk, DNB Buk natur, DDB Dub americký, DND Dub natur, DJS Jasan, DMH Mahagón	289,2	337,2	360	289,2	337,2
Komfort: DBR Breza, D19 Eben antracit, D20 Eben čierny, DVJ Javor európsky, DJA Javor americký, DOL Olša, DOR Orech americký, DNO Orech natur, DSM Smrek, D46 Tík biely, DTR Čerešňa americká, DNT Čerešňa natur, D52 Wenge svetlé	333,6	378	404,4	333,6	378
Prémium a morenie: DSD Dub sukateľ, DHR Hruška, DSO Orech sukateľ, DSP Slivka polenská, DWE Wenge, Morená dyha	373,2	417,6	444	373,2	417,6
Exkluzív: DRD Dub rezaný, DDT Dub trémový, DST Smrek trémový***	445,2	524,4	559,2	448,8	524,4
Olej: DDO dub (Antique Bronz, Ash Grey, Clear, Dark Oak, Charcoal, Chocolate, Natural, Nordic White, Oyster, Pure, Silver Grey, Sky Grey, Slate Grey, Stone, Super White, Titanium Grey, Vanilla)	373,2	417,6	444	373,2	417,6
Farba	61	63	64	71	73
Štandard biela	169,2	217,2	240	169,2	217,2
Komfort biela	200,4	248,4	271,2	200,4	248,4
Prémium biela*	306	355,2	378	306	355,2
CPL laminát farba	61	63	64	71	73
betón biely, betón sivý, biela hladká, biela perla, biela pór, sivá	240	284,4	310,8	240	284,4
čierna grafit U961, sivá U788	248,4	292,8	320,4	248,4	292,8
CPL laminát štruktúra	61	63	64	71	73
zvislé: borovica biela, borovica dymová, borovica sivá, buk, dub arktický biely, dub Halifax prírodný, dub Sherwood, dub, dub hrčatý, dub sivý, dub zimný, jaseň biely, jaseň, orech, orech AM, fík, čerešňa, wenge vodorovné: borovica biela, dub hrčatý, dub zimný	235,2	279,6	306	235,2	279,6

* Cena za lakovanie v odtieni RAL = cena farba Prémium biela 25,2 EUR. Cena za lakovanie v odtieni NCS sa stanovuje individuálne.

*** Základná cena doteraz obsahuje povrchovú úpravu olejom Pure alebo Clear (DDT Dub trémový a DST Smrek trémový), farebnými olejmi (DDT dub trémový) a olejovoskom (DRD dub rezaný).

LIŠTA

L R **DYHA** + 14,4 EUR
CPL + 14,4 EUR
CPL FARBY + 14,4 EUR

L N **CPL** + 12 EUR.

L H **DYHA**
CPL
CPL FARBY

L M **DYHA** zapustená + 36 EUR, bez zapustenia + 12 EUR.

SKLO

V cene: čínčila číre, float číre, krizet číre, kôra číre, pixarena číre, planibel bronz, sapelux biele

Elegant

CENY MODELOV CENOVÁ SKUPINA KOMFORT

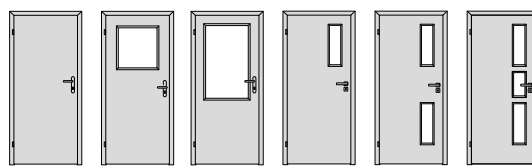

	10	13	30	31	32	33
Dyha						
Štandard: DBK Buk, DNB Buk natur, DDB Dub americký, DND Dub natur, DJS Jasan, DMH Mahagón	213,6	271,2	271,2	261,6	279,6	289,2
Komfort: DBR Breza, D19 Eben antracit, D20 Eben čierny, DVJ Javor európsky, DJA Javor americký, DOL Olša, DOR Orech americký, DNO Orech natur, DSM Smrek, D46 Tík biely, DTR Čerešňa americká, DNT Čerešňa natur, D52 Wenge svetlé	244,8	284,4	289,2	276	284,4	324
Prémium a morenie: DSD Dub sukateľ, DHR Hruška, DSO Orech sukateľ, DSP Slivka polenská, DWE Wenge, Morená dyha	310,8	355,2	360	346,8	364,8	381,6
Exkluziv: DRD Dub rezaný, DDT Dub trémový, DST Smrek trémový***	399,6	470,4	493,2	462	493,2	519,6
Olej: DDO dub (Antique Bronz, Ash Grey, Clear, Dark Oak, Charcoal, Chocolate, Natural, Nordic White, Oyster, Pure, Silver Grey, Sky Grey, Slate Grey, Stone, Super White, Titanium Grey, Vanilla)	310,8	355,2	360	346,8	364,8	381,6
Farba	10	13	30	31	32	33
Štandard biela	120	151,2	151,2	146,4	159,6	169,2
Komfort biela	151,2	182,4	182,4	177,6	190,8	200,4
Prémium biela**	258	289,2	289,2	284,4	297,6	306
CPL laminát farba	10	13	30	31	32	33
betón biely, betón sivý, biela hladká, biela perla, biela pár, sivá	169,2	217,2	217,2	213,6	226,8	240
čierna grafit U961, sivá U788	177,6	226,8	226,8	222	235,2	248,4
CPL laminát štruktúra	10	13	30	31	32	33
zvislé: borovica biela, borovica dymová, borovica sivá, buk, dub arktický biely, dub Halifax prírodný, dub Sherwood, dub, dub hrčatý, dub sivý, dub zimný, jaseň biely, jaseň, orech, orech AM, tík, čerešňa, wenge vodorovné: borovica biela, dub hrčatý, dub zimný	177,6	226,8	226,8	222	235,2	248,4
Sapelit®	10	13	30	31	32	33
buk, dub, orech	111,6	133,2	146,4	159,6	159,6	169,2
HPL laminát	10	13	30	31	32	33
podľa vzorkovnice EGGER, MAX, POLYREY, HPL kameň láva, HPL plech hrádza, HPL betón, HPL kameň bridlica*	235,2	284,4	284,4	279,6	289,2	328,8
Feel Nature: dub Sherman koňakovo hnedý, dub Halifax lazúrovaný čierny, dub Gladstone biely	422,4	470,4	470,4	466,8	475,2	514,8
Antifinger: alpská biela, čierna, grafitovosivá, kamenná sivá, kašmírovosivá, prachovosivá, prémiovo biela, svetlosivá	480	529,2	529,2	524,4	532,8	573,6
Kartón	10	13	30	31	32	33
kartón	164,4	187,2	195,6			
Vysoký lesk/mat	10	13	30	31	32	33
bilá lesk, bílá mat, černá mat, cappuccino lesk, metal lesk	399,6	448,8	453,6	435,6	466,8	493,2

* Ceny za základný výber povrchov, ostatné za príplatok.

** Cena za lakovanie v odtieni RAL = cena farba Premium biela 25,2 EUR. Cena za lakovanie v odtieni NCS sa stanovuje individuálne.

*** Základná cena doteraz obsahuje povrchovú úpravu olejom Pure alebo Clear (DDT Dub trémový a DST Smrek trémový), farebnými olejmi (DDT dub trémový) a olejovoskom (DRD dub rezaný).

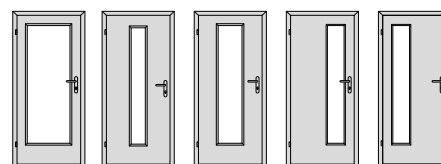

Dyha	40	50	55	60	65
Štandard: DBK Buk, DNB Buk natur, DDB Dub americký, DND Dub natur, DJS Jasan, DMH Mahagón	289,2	289,2	289,2	289,2	289,2
Komfort: DBR Breza, D19 Eben antracit, D20 Eben čierny, DVJ Javor európsky, DJA Javor americký, DOL Olša, DOR Orech americký, DNO Orech natur, DSM Smrek, D46 Tík biely, DTR Čerešňa americká, DNT Čerešňa natur, D52 Wenge svetlé	333,6	333,6	333,6	333,6	333,6
Prémium a morenie: DSD Dub sukatý, DHR Hruška, DSO Orech sukatý, DSP Slivka polenská, DWE Wenge, Morená dyha	373,2	373,2	373,2	373,2	373,2
Exkluziv: DRD Dub rezaný, DDT Dub trámový, DST Smrek trámový***	514,8	514,8	514,8	514,8	514,8
Olej: DDO dub (Antique Bronz, Ash Grey, Clear, Dark Oak, Charcoal, Chocolate, Natural, Nordic White, Oyster, Pure, Silver Grey, Sky Grey, Slate Grey, Stone, Super White, Titanium Grey, Vanilla)	373,2	373,2	373,2	373,2	373,2
Farba	40	50	55	60	65
Štandard biela	169,2	169,2	169,2	169,2	169,2
Komfort biela	200,4	200,4	200,4	200,4	200,4
Prémium biela**	306	306	306	306	306
CPL laminát farba	40	50	55	60	65
betón biely, betón sivý, biela hladká, biela perla, biela pór, sivá	226,8	226,8	226,8	226,8	226,8
čierna grafit U961, sivá U788	235,2	235,2	235,2	235,2	235,2
CPL laminát štruktúra	40	50	55	60	65
zvislé: borovica biela, borovica dymová, borovica sivá, buk, dub arktický biely, dub Halifax prírodný, dub Sherwood, dub, dub hrčatý, dub sivý, dub zimný, jaseň biely, jaseň, orech, orech AM, tík, čerešňa, wenge vodorovné: borovica biela, dub hrčatý, dub zimný	235,2	235,2	235,2	235,2	235,2
Sapelit®	40	50	55	60	65
buk, dub, orech	159,6	159,6	159,6	159,6	159,6
HPL laminát	40	50	55	60	65
podľa vzorkovnice EGGER, MAX, POLYREY, HPL kameň láva, HPL plech hrda, HPL betón, HPL kameň bridlica*	324	324	324	324	324
Feel Nature: dub Sherman koňakovo hnedý, dub Halifax lazúrovaný čierny, dub Gladstone biely	511,2	511,2	511,2	511,2	511,2
Antifinger: alpská biela, čierna, grafitovosivá, kamenná sivá, kašmírovosivá, prachovosivá, prémiovo biela, svetlosivá	568,8	568,8	568,8	568,8	568,8
Kartón	40	50	55	60	65
kartón	200,4	200,4	200,4		
Vysoký lesk/mat	40	50	55	60	65
bilá lesk, bílá mat, černá mat, cappuccino lesk, metal lesk	475,2	475,2	475,2	475,2	475,2

* Ceny za základný výber povrchov, ostatné za príplatok.

** Cena za lakovanie v odtieni RAL = cena farba Premium biela 25,2 EUR. Cena za lakovanie v odtieni NCS sa stanovuje individuálne.

*** Základná cena doteraz obsahuje povrchovú úpravu olejom Pure alebo Clear (DDT Dub trámový a DST Smrek trámový), farebnými oleji (DDT dub trámový) a olejovoskom (DRD dub rezaný).

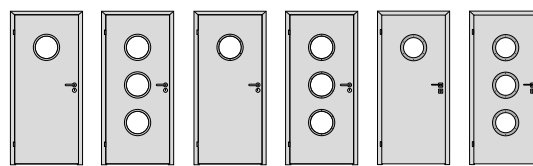

Dyha	61	63	71	73	91	93
Štandard: DBK Buk, DNB Buk natur, DDB Dub americký, DND Dub natur, DJS Jasan, DMH Mahagón	346,8	537,6	381,6	475,2	519,6	976,8
Komfort: DBR Breza, D19 Eben antracit, D20 Eben čierny, DVJ Javor európsky, DJA Javor americký, DOL Olša, DOR Orech americký, DNO Orech natur, DSM Smrek, D46 Tík biely, DTR Čerešňa americká, DNT Čerešňa natur, D52 Wenge svetlé	378	568,8	422,4	484,8	559,2	986,4
Prémium a morenie: DSD Dub sukatý, DHR Hruška, DSO Orech sukatý, DSP Slivka polenská, DWE Wenge, Morená dyha	430,8	644,4	462	550,8	600	1052,4
Exkluziv: DRD Dub rezaný, DDT Dub trámový, DST Smrek trámový***			542,4	688,8	679,2	1190,4
Olej: DDO dub (Antique Bronz, Ash Grey, Clear, Dark Oak, Charcoal, Chocolate, Natural, Nordic White, Oyster, Pure, Silver Grey, Sky Grey, Slate Grey, Stone, Super White, Titanium Grey, Vanilla)	430,8	644,4	462	550,8	600	1052,4
Farba	61	63	71	73	91	93
Štandard biela	222	399,6	261,6	360	462	919,2
Komfort biela	253,2	430,8	292,8	391,2	493,2	950,4
Prémium biela**	360	537,6	399,6	498	600	1057,2
CPL laminát farba	61	63	71	73	91	93
betón biely, betón sivý, biela hladká, biela perla, biela pór, sivá	292,8	412,8	324	444	462	945,6
čierna grafit U961, sivá U788	302,4	422,4	333,6	453,6	470,4	955,2
CPL laminát štruktúra	61	63	71	73	91	93
zvísle: borovica biela, borovica dymová, borovica sivá, buk, dub arktický biely, dub Halifax prírodný, dub Sherwood, dub, dub hrčatý, dub sivý, dub zimný, jaseň biely, jaseň, orech, orech AM, tík, čerešňa, wenge vodorovné: borovica biela, dub hrčatý, dub zimný			333,6	453,6	470,4	955,2
HPL laminát	61	63	71	73	91	93
podľa vzorkovnice EGGER, MAX, POLYREY, HPL kameň láva, HPL plech hrdza, HPL betón, HPL kameň bridlica*	368,4	493,2	409,2	511,2	546	1012,8
Feel Nature: dub Sherman koňakovo hnedý, dub Halifax lazúrovaný čierny, dub Gladstone biely	555,6	679,2	595,2	697,2	733,2	1198,8
Antifinger: alpská biela, čierna, grafitovosivá, kamenná sivá, kašmírovosivá, prachovosivá, prémiovo biela, svetlosivá	613,2	736,8	652,8	754,8	790,8	1256,4
Vysoký lesk/mat			71	73	91	93
bílá lesk, bílá mat, černá mat, cappuccino lesk, metal lesk			542,4	631,2	679,2	1132,8

* Cena za základný výber povrchov, ostatné za príplatok.

** Cena za lakovanie v odtieni RAL = cena farba Premium biela 25,2 EUR. Cena za lakovanie v odtieni NCS sa stanovuje individuálne.

*** Základná cena doteraz obsahuje povrchovú úpravu olejom Pure alebo Clear (DDT Dub trámový a DST Smrek trámový), farebnými olejmi (DDT dub trámový) a olejovoskom (DRD dub rezaný).

LIŠTA ELEGANT KOMFORT

- | | |
|---|---|
| L | 3 |
|---|---|
- DYHA, FARBA, HPL**
Iba pre povrchy buk, biela farba Premium, biela pór, breza, dub AM, hruška, jaseň, javor AM, mahagón, jelša, orech AM, čerešňa AM
- | | |
|---|---|
| L | 4 |
|---|---|
- DYHA, FARBA, HPL**
Iba pre povrchy buk, biela farba Premium, biela pór, breza, dub AM, hruška, jaseň, javor AM, mahagón, jelša, orech AM, čerešňa AM
- | | |
|---|---|
| L | H |
|---|---|
- DYHA, FARBA, CPL, CPL FARBY, VYSOKÝ LESK, HPL, KARTON, SAPELIT®**
Okrem modelov 61, 63, 64
- | | |
|---|---|
| L | R |
|---|---|
- VYSOKÝ LESK **S****
DYHA, FARBA, CPL, CPL FARBY, HPL, KARTON, SAPELIT® + 14,4 EUR
Okrem modelov 61, 63, 64
- | | |
|---|---|
| L | M |
|---|---|
- DYHA, FARBA** zapustená + 36 EUR, bez zapustenia + 12 EUR.
Zvoliť ju je možné iba pre modely 13, 30, 31, 32, 33, 40, 50, 55, 60, 65
- | | |
|---|---|
| L | N |
|---|---|
- CPL** + 12 EUR.

SKLO ELEGANT KOMFORT

V cene: čínčila číre, float číre, krizet číre, kôra číre, pixarena číre, planibel bronz, sapelux biele
U modelu 71, 73, 91, 93 je možné použiť iba sklo float číre alebo sapelux biele.

Hanum®

CENY MODELOV CENOVÁ SKUPINA KOMFORT

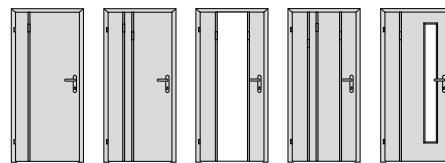

	11	21	25	26	60
Dyha					
Štandard: DBK Buk, DNB Buk natur, DDB Dub americký, DND Dub natur, DJS Jasan, DMH Mahagón	324	396	493,2	466,8	406,8
Komfort: DBR Breza, D19 Eben antracit, D20 Eben čierny, DJA Javor americký, DVJ Javor európsky, DOL Olša, DOR Orech americký, DNO Orech natur, D46 Tík biely, DTR Čerešňa americká, DNT Čerešňa natur, D52 Wenge svetlé	364,8	435,6	532,8	506,4	446,4
Prémium: DHR Hruška, DSP Slivka polenská, DWE Wenge	399,6	470,4	568,8	542,4	482,4
CPL laminát farba	11	21	25	26	60
betón biely, betón sivý, biela hladká, biela perla, biela pór, sivá	289,2	360	480	453,6	393,6
čierna grafit U961, sivá U788	297,6	368,4	488,4	466,8	402
CPL laminát štruktúra	11	21	25	26	60
zvislé: borovica biela, borovica dymová, borovica sivá, buk, dub arktický biely, dub Halifax prírodný, dub Sherwood, dub, dub hrčatý, dub sivý, dub zimný, jaseň biely, jaseň, orech, orech AM, tík, čerešňa, wenge vodorovné: borovica biela, dub hrčatý, dub zimný	297,6	368,4	488,4	466,8	402
HPL laminát	11	21	25	26	60
podľa vzorkovnice EGGER, MAX, POLYREY*	351,6	422,4	519,6	493,2	433,2
Feel Nature: dub Sherman koňakovo hnedý, dub Halifax lazúrovaný čierny, dub Gladstone biely	537,6	608,4	706,8	679,2	619,2
Antifinger: alpská biela, čierna, grafitovosivá, kamenná sivá, kašmírovosivá, prachovosivá, prémiovo biela, svetlosivá	595,2	666	764,4	736,8	678
Vysoký lesk/mat	11	21	25	26	60
biela lesk, biela mat, čierná mat, cappucino lesk, metal lesk	498	573,6	675,6	644,4	595,2

* Ceny za základný výber povrchov, ostatné za príplatok.

Dekor v lište s háčikom je vždy zvislý.

** Pre model Hanum nie je možné použiť závesy 80/10. Základné prevedenie polodrážkových dverí obsahuje závesy TUKAN. Závesy TUKAN nie sú v cene. Výšku príplatku určuje počet použitých pántov a ich cena viz. cenník Doplnky.

LIŠTA



+ 14,4 EUR



DYHA, FARBA zapustená + 36 EUR, bez zapustenia + 12 EUR.

CPL + 12 EUR.

PRÍPLATOK ZA LIŠTU V PLOCHE

lišta 11	lišta 12	lišta 13	lišta 14	lišta 21	lišta 22	lišta 23	lišta 24	lišta 31	lišta 32	lišta 33	lišta 34
v cene dverí	12	22,8	33,6	v cene dverí	12	22,8	33,6	v cene dverí	12	22,8	33,6

S každým modelom dverí Hanum je možné použiť ľubovoľný variant lišty (rozmiestnenie háčikov). Dekor v lište s háčikom je vždy zvislý. S modelmi s viacerymi lištami môže byť použitých viac variantov súčasne. Pri modeloch 21, 25, 26 sa definuje poradie variantov lišt v ploche (rozmiestnenie háčikov na lište) od závesovej strany. Na modeli 25 je použité zrkadlo na ploche.

SKLO

V cene: činčila číre, float číre, krizet číre, kôra číre, pixarena číre, planibel bronz, sapelux biele, zrkadlo číre (na modeloch so zrkadlom M 25)

Vešniakové steny HANUM®

TECHNICKÉ ŠPECIFIKÁCIE

- Drevené panely a police hr. 40 mm, možné i s AL hranou
- Dekóry drevených dielov v povrchoch SAPELI
- Orientácia dekóru v lište s háčkami iba zvisle
- Objednací rozmer = vonkajší rozmer vešniakovej steny

CENY SYSTÉMU HANUM®

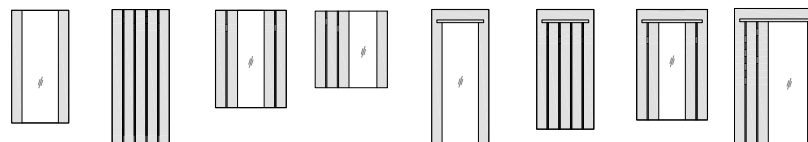

model S1 model S2 model S3 model S4 model P1 model P2 model P3 model P4

Dyha

Štandard: DBK Buk, DNB Buk natur, DDB Dub americký, DND Dub natur, DJS Jasan, DMH Mahagón	213,6	501,6	417,6	417,6	238,8	526,8	442,8	442,8
Komfort: DBR Breza, D19 Eben antracit, D20 Eben čierny, DVJ Javor európsky, DJA Javor americký, DOL Oľša, DOR Orech americký, DNO Orech natur, D46 Tik biely, DTR Čerešňa americká, DNT Čerešňa natur, D52 Wenge svetlé	266,4	550,8	462	462	300	584,4	495,6	495,6
Prémium: DHR Hruška, DSP Slivka polenská, DWE Wenge	342	626,4	537,6	537,6	392,4	676,8	588	588

CPL laminát farba

betón biely, betón sivý, biela hladká, biela perla, biela pór, sivá	195,6	488,4	399,6	399,6	219,6	507,6	418,8	418,8
čierna grafit U961, sivá U788	204	493,2	404,4	404,4	224,4	512,4	423,6	423,6

CPL laminát štruktúra

zvislé: borovica biela, borovica dymová, borovica sivá, buk, dub arktický biely, dub Halifax prírodný, dub Sherwood, dub, dub hrčatý, dub sivý, dub zimný, jaseň biely, jaseň, orech, orech AM, tik, čerešňa, wenge vodorovné: borovica biela, dub hrčatý, dub zimný	204	493,2	404,4	404,4	224,4	512,4	423,6	423,6
---	-----	-------	-------	-------	-------	-------	-------	-------

HPL laminát

podľa vzorkovnice EGGER, MAX, POLYREY*	253,2	537,6	448,8	448,8	286,8	571,2	482,4	482,4
Feel Nature: dub Sherman koňakovo hnedý, dub Halifax lazúrovaný čierny, dub Gladstone biely	440,4	723,6	634,8	634,8	472,8	757,2	668,4	668,4
Antifinger: alpská biela, čierna, grafitovosivá, kamenná sivá, kašmírovosivá, prachovosivá, prémiovo biela, svetlosivá	498	781,2	692,4	692,4	530,4	814,8	726	726

Vysoký lesk/mat

bilá lesk, bílá mat, čierná mat, cappuccino lesk, metal lesk	364,8	652,8	564	564	422,4	711,6	622,8	622,8
--	-------	-------	-----	-----	-------	-------	-------	-------

* Základné, ostatné viď Cenník príplatkov

Príplatok za AL hranu na 1 ks police+18 EUR
Príplatok za AL hranu po obvode vešniakovej steny + 31,2 EUR
Štandardný rozmer 650,750,850,950/1970
Šírka od 651 do 1150/1970+10% k cene
Výška do 1970 + 10 % k cene.
Výška od 1971 do 2100 + 15 % k cene.
Výška od 2101 do 2200 + 25 % k cene.
Výška od 2201 do 2300 + 30 % k cene.

PRÍPLATOK ZA LIŠTU V PLOCHE

lišta 11	lišta 12	lišta 13	lišta 14	lišta 21	lišta 22	lišta 23	lišta 24	lišta 31	lišta 32	lišta 33	lišta 34
v cene	12	22,8	33,6	v cene	12	22,8	33,6	v cene	12	22,8	33,6

* U každého modelu dverí Hanum je možné použiť ľubovoľnú variantu lišty (rozmiestnenie háčkov)

Dekór v lište s háčkom je vždy zvislý

U modelov s viacero lištami môže byť použitých viac variant súčasne.

U modelov 25 je použité zrkadlo na ploche

U modelov s viacero lištami sa definuje poradie variant lišt v ploche (rozmiestnenie háčkov na lište) z ľava do prava.

Harmonie

CENY MODELOV CENOVÁ SKUPINA HARMONIE KOMFORT

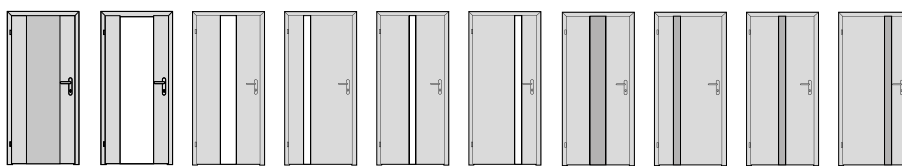

Dyha	10	40	80	81	82	83	90	91	92	93
Štandard: DBK Buk, DNB Buk natur, DDB Dub americký, DND Dub natur, DJS Jasan, DMH Mahagón	435,6	501,6	440,4	440,4	440,4	440,4	412,8	412,8	412,8	412,8
Komfort: DBR Breza, D19 Eben antracit, D20 Eben čierny, DVJ Javor európsky, DJA Javor americký, DOL Oľša, DOR Orech americký, DNO Orech natur, DSM Smrek, D46 Tík biely, DTR Čerešňa americká, DNT Čerešňa natur, D52 Wenge svetlé	448,8	470,4	453,6	453,6	453,6	453,6	426	426	426	426
Prémium a morenie: DSD Dub sukateľ, DHR Hruška, DSO Orech sukateľ, DSP Siivka polenská, DWE Wenge, Morená dyha	506,4	529,2	511,2	511,2	511,2	511,2	484,8	484,8	484,8	484,8
Exkluziv: DRD Dub rezaný, DDT Dub trémový, DST Smrek trémový***	595,2	618	600	600	600	600	573,6	573,6	573,6	573,6
Olej: DDO dub (Antique Bronz, Ash Grey, Clear, Dark Oak, Charcoal, Chocolate, Natural, Nordic White, Oyster, Pure, Silver Grey, Sky Grey, Slate Grey, Stone, Super White, Titanium Grey, Vanilla)	506,4	529,2	511,2	511,2	511,2	511,2	484,8	484,8	484,8	484,8
Farba	10	40	80	81	82	83	90	91	92	93
Prémium biela**	480	501,6	484,8	484,8	484,8	484,8	457,2	457,2	457,2	457,2
CPL laminát farba	10	40	80	81	82	83	90	91	92	93
betón biely, betón sivý, biela hladká, biela perla, biela pór, sivá	381,6	404,4	386,4	386,4	386,4	386,4	360	360	360	360
čierna grafit U961, sivá U788	391,2	412,8	396	396	396	396	368,4	368,4	368,4	368,4
CPL laminát štruktúr	10	40	80	81	82	83	90	91	92	93
zvislé: borovica biela, borovica dymová, borovica sivá, buk, dub arktický biely, dub Halifax prírodný, dub Sherwood, dub, dub hrčatý, dub sivý, dub zimný, jaseň biely, jaseň, orech, orech AM, tík, čerešňa, wenge vodorovné: borovica biela, dub hrčatý, dub zimný	391,2	412,8	396	396	396	396	368,4	368,4	368,4	368,4

** Cena za lakovanie v odtieni RAL = cena farba Premium biela 25,2 EUR. Cena za lakovanie v odtieni NCS sa stanovuje individuálne.

*** Základná cena doteraz obsahuje povrchovú úpravu olejom Pure alebo Clear (DDT Dub trémový a DST Smrek trémový), farebnými olejmi (DDT dub trémový) a olejovoskom (DRD dub rezaný).

SKLO HARMONIE KOMFORT

V cene: float číre, planibel bronz, planibel sivé, planibel zelené, sapelux biele (hrúbka skla 8 mm, kalené)

Kubika

CENY MODELOV CENOVÁ SKUPINA KUBIKA KOMFORT

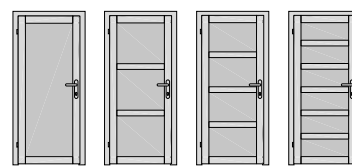

Dyha	10	13	14	16
Štandard: DBK Buk, DDB Dub americký	559,2	626,4	590,4	621,6
Komfort: DOL Oľša, DOR Orech americký, DTR Čerešňa americká	577,2	652,8	613,2	648
Prémium: DHR Hruška	675,6	795,6	723,6	768

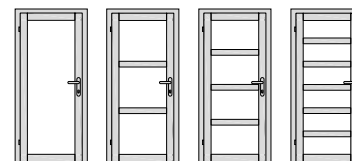

Dyha	40	43	44	46
Štandard: DBK Buk, DDB Dub americký	511,2	550,8	559,2	613,2
Komfort: DOL Oľša, DOR Orech americký, DTR Čerešňa americká	519,6	564	573,6	631,2
Prémium: DHR Hruška	555,6	618	626,4	697,2

SKLO KUBIKA KOMFORT

V cene: čínčila číre, float číre, krizet číre, kôra číre, pixarena číre, planibel bronz, sapelux biele
Nútné použiť kalené sklo.

CENY MODELOV



Dyha	10	12	13	14	16	18	19
Štandard: DBK Buk, DNB Buk natur, DDB Dub americký, DND Dub natur, DJS Jasan, DMH Mahagón	292,8	315,6	315,6	315,6	351,6	310,8	310,8
Komfort: DBR Breza, D19 Eben antracit, D20 Eben čierny, DJA Javor americký, DVJ Javor európsky, DOL Olša, DOR Orech americký, DNO Orech natur, D46 Tík biely, DTR Čerešňa americká, DNT Čerešňa natur, D52 Wenge svetlé	306	328,8	328,8	328,8	364,8	324	324
Prémium a morenie: DHR Hruška, DSP Slivka polenská, DWE Wenge, Morená dyha	355,2	373,2	373,2	373,2	409,2	368,4	368,4
Olaj: DDO dub (Antique Bronz, Ash Grey, Clear, Dark Oak, Charcoal, Chocolate, Natural, Nordic White, Oyster, Pure, Silver Grey, Sky Grey, Slate Grey, Stone, Super White, Titanium Grey, Vanilla)	355,2	373,2	373,2	373,2	409,2	368,4	368,4
Farba	10	12	13	14	16	18	19
Prémium biela*	306	328,8	328,8	328,8	364,8	324	324
CPL laminát farba	10	12	13	14	16	18	19
betón biely, betón sivý, biela hladká, biela perla, biela pór, sivá	258	279,6	279,6	279,6	320,4	271,2	271,2
čierna grafit U961, sivá U788	266,4	289,2	289,2	289,2	328,8	279,6	279,6
CPL laminát štruktúra	10	12	13	14	16	18	19
zvislé: borovica biela, borovica dymová, borovica sivá, buk, dub arktický biely, dub Halifax prírodný, dub Sherwood, dub, dub hrčatý, dub sivý, dub zimný, jaseň biely, jaseň, orech, orech AM, tík, čerešňa, wenge vodorovné: borovica biela, dub hrčatý, dub zimný	266,4	289,2	289,2	289,2	328,8	279,6	279,6
Vysoký lesk/mat	10	12	13	14	16	18	19
bílá lesk, bílá mat, černá mat, cappuccino lesk, metal lesk	404,4	412,8	412,8	412,8	435,6	409,2	409,2

Ceny sú uvedené bez motívu na skle.

* Cena za lakovanie v odtieni RAL = cena farba Premium biela 25,2 EUR. Cena za lakovanie v odtieni NCS sa stanovuje individuálne.

CENY MODELOV

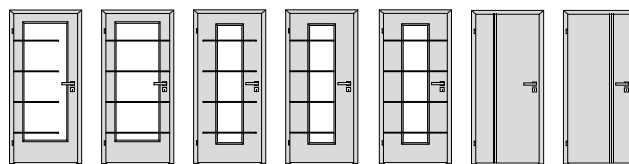

Dyha	43	44	52	53	54	91	93
Štandard: DBK Buk, DNB Buk natur, DDB Dub americký, DND Dub natur, DJS Jasan, DMH Mahagón	498	498	444	444	444	315,6	315,6
Komfort: DBR Breza, D19 Eben antracit, D20 Eben čierny, DVJ Javor európsky, DJA Javor americký, DOL Oľša, DOR Orech americký, DNO Orech natur, D46 Tík biely, DTR Čerešňa americká, DNT Čerešňa natur, D52 Wenge svetlé	466,8	466,8	457,2	457,2	457,2	328,8	328,8
Prémium a morenie: DHR Hruška, DSP Slivka polenská, DWE Wenge, Morená dyha	511,2	511,2	501,6	501,6	501,6	373,2	373,2
Olej: DDO dub (Antique Bronz, Ash Grey, Clear, Dark Oak, Charcoal, Chocolate, Natural, Nordic White, Oyster, Pure, Silver Grey, Sky Grey, Slate Grey, Stone, Super White, Titanium Grey, Vanilla)	511,2	511,2	501,6	501,6	501,6	373,2	373,2
Farba	43	44	52	53	54	91	93
Prémium biela*	466,8	466,8	457,2	457,2	457,2	328,8	328,8
CPL laminát farba	43	44	52	53	54	91	93
betón biely, betón sivý, biela hladká, biela perla, biela pór, sivá	417,6	417,6	409,2	409,2	409,2	276	276
čierna grafit U961, sivá U788	426	426	417,6	417,6	417,6	284,4	284,4
CPL laminát štruktúra	43	44	52	53	54	91	93
zvislé: borovica biela, borovica dymová, borovica sivá, buk, dub arktický biely, dub Halifax prírodný, dub Sherwood, dub, dub hrčatý, dub sivý, dub zimný, jaseň biely, jaseň, orech, orech AM, tík, čerešňa, wenge vodorovné: borovica biela, dub hrčatý, dub zimný	426	426	417,6	417,6	417,6	284,4	284,4
Vysoký lesk/mat	43	44	52	53	54	91	93
bílá lesk, bílá mat, černá mat, cappuccino lesk, metal lesk	537,6	537,6	529,2	529,2	529,2	430,8	430,8

Ceny sú uvedené bez motívu na skle.

* Cena za lakovanie v odtieni RAL = cena farba Premium biela 25,2 EUR. Cena za lakovanie v odtieni NCS sa stanovuje individuálne.

LIŠTA

L 3	DYHA Pre povrchy buk, breza, dub AM, hruška, jaseň, mahagón, jelša, orech AM, čerešňa AM CPL
L 4	DYHA Pre povrchy buk, breza, dub AM, hruška, jaseň, mahagón, jelša, orech AM, čerešňa AM. CPL
L H	DYHA CPL
L R	DYHA + 14,4 EUR CPL + 14,4 EUR
L N	CPL + 12 EUR.

SKLO

V cene: činčila číre, float číre, krizeť číre, kôra číre, pixarena číre, planibel bronz, sapelux biele. Cena je uvedená bez motívu na skle.

CENY MOTÍVOV NA SKLE

	model 43	model 44
G043	98,4	
G044		98,4
G046		
G048		
G049		

	model 52	model 53	model 54
G044	98,4	98,4	98,4
G046			
G058			
G059			

	model 43	model 44
P043	120	
P044		120
P046		
P048		
P049		

	model 52	model 53	model 54
P044	120	120	120
P046			
P058			
P059			

CENY MODELOV CENOVÁ SKUPINA KOMFORT

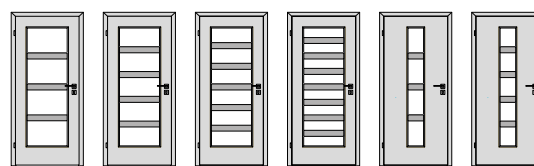

	44	45	46	48	54	55
Dyha						
Štandard: DBK Buk, DNB Buk natur, DDB Dub americký, DND Dub natur, DJS Jasan, DMH Mahagón	324	328,8	333,6	337,2	324	328,8
Komfort: DBR Breza, D19 Eben antracit, D20 Eben čierny, DVJ Javor európsky, DJA Javor americký, DOL Olša, DOR Orech americký, DNO Orech natur, DSM Smrek, D46 Tík biely, DTR Čerešňa americká, DNT Čerešňa natur, D52 Wenge svetlé	378	381,6	386,4	391,2	378	381,6
Prémium a morenie: DSD Dub sukatý, DHR Hruška, DSO Orech sukatý, DSP Slivka polenská, DWE Wenge, Morená dyha	417,6	422,4	426	430,8	417,6	422,4
Exkluziv: DDT Dub trémový	662,4	670,8	679,2	688,8	662,4	670,8
Olej: DDO dub (Antique Bronz, Ash Grey, Clear, Dark Oak, Charcoal, Chocolate, Natural, Nordic White, Oyster, Pure, Silver Grey, Sky Grey, Slate Grey, Stone, Super White, Titanium Grey, Vanilla)	417,6	422,4	426	430,8	417,6	422,4
Farba	44	45	46	48	54	55
Štandard biela	204	208,8	217,2	240	204	208,8
Komfort biela	235,2	240	248,4	271,2	235,2	240
Prémium biela*	342	346,8	355,2	378	342	346,8
CPL laminát farba	44	45	46	48	54	55
betón biely, betón sivý, biela hladká, biela perla, biela pór, sivá	253,2	258	261,6	266,4	253,2	258
čierna grafit U961, sivá U788	261,6	266,4	271,2	276	261,6	266,4
CPL laminát štruktúra	44	45	46	48	54	55
zvislé: borovica biela, borovica dymová, borovica sivá, buk, dub arktický biely, dub Halifax prírodný, dub Sherwood, dub, dub hrčatý, dub sivý, dub zimný, jaseň biely, jaseň, orech, orech AM, tík, čerešňa, wenge vodorovné: borovica biela, dub hrčatý, dub zimný	261,6	266,4	271,2	276	261,6	266,4
Sapelit®	44	45	46	48	54	55
buk, dub, orech	190,8	195,6	200,4	204	190,8	195,6

* Cena za lakovanie v odtieni RAL = cena farba Premium biela 25,2 EUR. Cena za lakovanie v odtieni NCS sa stanovuje individuálne.

*** Základná cena doposiaľ obsahuje povrchovú úpravu olejom Pure, Clear alebo farebnými olejmi (DDT Dub trémový a DST Smrek trémový) a olejovoskom (DRD dub rezaný).

CENY MODELOV

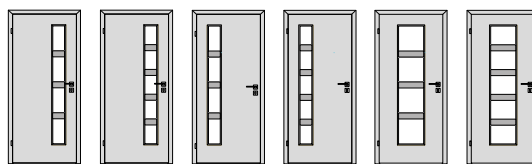

Dyha	64	65	74	75	84	85
Štandard: DBK Buk, DNB Buk natur, DDB Dub americký, DND Dub natur, DJS Jasan, DMH Mahagón	324	328,8	324	328,8	324	328,8
Komfort: DBR Breza, D19 Eben antracit, D20 Eben čierny, DVJ Javor európsky, DJA Javor americký, DOL Olša, DOR Orech americký, DNO Orech natur, DSM Smrek, D46 Tík biely, DTR Čerešňa americká, DNT Čerešňa natur, D52 Wenge svetlé	378	381,6	378	381,6	378	381,6
Prémium a morenie: DSD Dub sukateľ, DHR Hruška, DSO Orech sukateľ, DSP Slivka polenská, DWE Wenge, Morená dyha	417,6	422,4	417,6	422,4	417,6	422,4
Exkluzív: DDT Dub trémový	662,4	670,8	662,4	670,8	662,4	670,8
Olej: DDO dub (Antique Bronz, Ash Grey, Clear, Dark Oak, Charcoal, Chocolate, Natural, Nordic White, Oyster, Pure, Silver Grey, Sky Grey, Slate Grey, Stone, Super White, Titanium Grey, Vanilla)	417,6	422,4	417,6	422,4	417,6	422,4
Farba	64	65	74	75	84	85
Štandard biela	204	208,8	204	208,8	204	208,8
Komfort biela	235,2	240	235,2	240	235,2	240
Prémium biela**	342	346,8	342	346,8	342	346,8
CPL laminát farba	64	65	74	75	84	85
betón biely, betón sivý, biela hladká, biela perla, biela pór, sivá	253,2	258	253,2	258	253,2	258
čierna grafit U961, sivá U788	261,6	266,4	261,6	266,4	261,6	266,4
CPL laminát štruktúra	64	65	74	75	84	85
zvislé: borovica biela, borovica dymová, borovica sivá, buk, dub arktický biely, dub Halifax prírodný, dub Sherwood, dub, dub hrčatý, dub sivý, dub zimný, jaseň biely, jaseň, orech, orech AM, tík, čerešňa, wenge vodorovné: borovica biela, dub hrčatý, dub zimný	261,6	266,4	261,6	266,4	261,6	266,4
Sapelit®	64	65	74	75	84	85
buk, dub, orech	190,8	195,6	190,8	195,6	190,8	195,6

** Cena za lakovanie v odtieni RAL = cena farba Premium biela 25,2 EUR. Cena za lakovanie v odtieni NCS sa stanovuje individuálne.

*** Základná cena doposiaľ obsahuje povrchovú úpravu olejom Pure, Clear alebo farebnými olejmi (DDT Dub trémový a DST Smrek trémový) a olejovoskom (DRD dub rezaný).

LIŠTA MERA KOMFORT



DYHA, FARBA, CPL, SAPELIT®



CPL + 12 EUR.

SKLO MERA KOMFORT

V cene: float číre, planibel bronz, sapelux biele

Modena

CENY MODELOV CENOVÁ SKUPINA MODENA KOMFORT

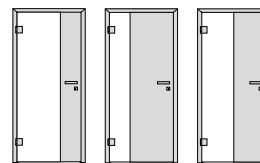

Dyha	45	46	47
Štandard: DBK Buk, DNB Buk natur, DDB Dub americký, DND Dub natur, DMH Mahagón	573,6	440,4	484,8
Komfort: DBR Breza, D19 Eben antracit, D20 Eben čierny, DVJ Javor európsky, DJA Javor americký, DOL Olša, DOR Orech americký, DNO Orech natur, DSM Smrek, D46 Tík biely, DTR Čerešňa americká, DNT Čerešňa natur, D52 Wenge svetlé	586,8	453,6	498
Prémium a morenie: DSD Dub sukatý, DHR Hruška, DSO Orech sukatý, DSP Slivka polenská, DWE Wenge, Morená dyha	644,4	511,2	555,6
Exkluziv: DRD Dub rezaný, DDT Dub trémový, DST Smrek trémový***	733,2	600	644,4
Olej: DDO dub (Antique Bronz, Ash Grey, Clear, Dark Oak, Charcoal, Chocolate, Natural, Nordic White, Oyster, Pure, Silver Grey, Sky Grey, Slate Grey, Stone, Super White, Titanium Grey, Vanilla)	644,4	511,2	555,6
Farba	45	46	47
Prémium biela**	618	484,8	529,2
CPL laminát farba	45	46	47
betón biely, betón sivý, biela hladká, biela perla, biela pór, sivá	519,6	386,4	430,8
čierna grafit U961, sivá U788	529,2	396	440,4
CPL laminát štruktúra	45	46	47
zvislé: borovica biela, borovica dymová, borovica sivá, buk, dub arktický biely, dub Halifax prírodný, dub Sherwood, dub, dub hrčatý, dub sivý, dub zimný, jaseň biely, jaseň, orech, orech AM, tík, čerešňa, wenge	529,2	396	440,4
vodorovné: borovica biela, dub hrčatý, dub zimný			

** Cena za lakovanie v odtieni RAL = cena farba Premium biela 25,2 EUR. Cena za lakovanie v odtieni NCS sa stanovuje individuálne.

*** Základná cena doteraz obsahuje povrchovú úpravu olejom Pure alebo Clear (DDT Dub trémový a DST Smrek trémový), farebnými olejmi (DDT dub trémový) a olejovoskom (DRD dub rezaný).



Dyha	45*	46*	47*
Štandard: DBK Buk, DNB Buk natur, DDB Dub americký, DND Dub natur, DMH Mahagón	736,8	603,6	648
Komfort: DBR Breza, D19 Eben antracit, D20 Eben čierny, DVJ Javor európsky, DJA Javor americký, DOL Olša, DOR Orech americký, DNO Orech natur, D46 Tík biely, DTR Čerešňa americká, DNT Čerešňa natur, D52 Wenge svetlé	751,2	618	662,4
Prémium a morenie: DHR Hruška, DSP Slivka polenská, DWE Wenge	808,8	675,6	720
Farba	45*	46*	47*
Prémium biela**	781,2	648	692,4

* Drážky na drevené časti a gravír na skle sú v cene dverí. Možnosť výberu drážok NOTE (N-14) alebo drážok Rede (R-14).

** Cena za lakovanie v odtieni RAL = cena farba Premium biela 25,2 EUR. Cena za lakovanie v odtieni NCS sa stanovuje individuálne.

SKLO MODENA KOMFORT

V cene: float číre, planibel bronz, planibel sivé, planibel zelené, sapelux biele (hrúbka skla 8 mm, kalené)

KOVANIE MODENA KOMFORT

Závesy nie sú v cene dverí. Ceny závesov podľa cenníka SAPGLASS.

Magnetický zámok je v cene dverí MODENA. Klasický strelkový zámok nemožno použiť.

Note®

CENY MODELOV



Dyha	12	13	14	18	19
Štandard: DBK Buk, DNB Buk natur, DDB Dub americký, DND Dub natur, DMH Mahagón	289,2	289,2	289,2	284,4	284,4
Komfort: DBR Breza, D19 Eben antracit, D20 Eben čierny, DJA Javor americký, DVJ Javor európsky, DOL Olša, DOR Orech americký, DNO Orech natur, D46 Tík biely, DTR Čerešňa americká, DNT Čerešňa natur, D52 Wenge svetlé	302,4	302,4	302,4	297,6	297,6
Prémium: DHR Hruška, DSP Slivka polenská, DWE Wenge	351,6	351,6	351,6	346,8	346,8
Farba	12	13	14	18	19
Prémium biela*	333,6	333,6	333,6	328,8	328,8

Ceny sú uvedené bez motívu na skle.

* Cena za lakovanie v odtieni RAL = cena farba Premium biela 25,2 EUR.

Cena za lakovanie v odtieni NCS sa stanovuje individuálne.

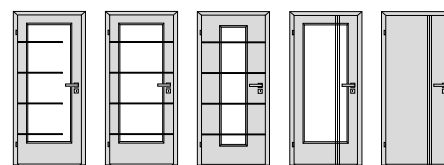

Dyha	43	44	54	83	93
Štandard: DBK Buk, DNB Buk natur, DDB Dub americký, DND Dub natur, DMH Mahagón	430,8	430,8	422,4	426	289,2
Komfort: DBR Breza, D19 Eben antracit, D20 Eben čierny, DVJ Javor európsky, DJA Javor americký, DOL Olša, DOR Orech americký, DNO Orech natur, D46 Tík biely, DTR Čerešňa americká, DNT Čerešňa natur, D52 Wenge svetlé	444	444	435,6	440,4	302,4
Prémium: DHR Hruška, DSP Slivka polenská, DWE Wenge	488,4	488,4	480	484,8	351,6
Farba	43	44	54	83	93
Prémium biela*	470,4	470,4	462	466,8	333,6

Ceny sú uvedené bez motívu na skle.

* Cena za lakovanie v odtieni RAL = cena farba Premium biela 25,2 EUR. Cena za lakovanie v odtieni NCS sa stanovuje individuálne.

LIŠTA

L	3	DYHA, FARBA iba vo vyhotovení masív buk, bríza, dub AM, hruška, jaseň, mahagón, jelša, orech AM, čerešňa AM
---	---	--

L	4	DYHA, FARBA iba vo vyhotovení masív buk, bríza, dub AM, hruška, jaseň, mahagón, jelša, orech AM, čerešňa AM
---	---	--

L	R	DYHA + 14,4 EUR
---	---	------------------------

L	H	DYHA, FARBA
---	---	--------------------

L	M	DYHA, FARBA zapustená +36 EUR, bez zapustenia +12 EUR
---	---	--

SKLO

V cene: čínčila číre, float číre, krizet číre, kôra číre, pixarena číre, planibel bronz, sapelux biele
Ceny sú uvedené bez motívu na skle. Príplatok za gravírovanie viď tabuľka príplatkov.

CENY MOTÍVOV NA SKLE

	model 43	model 44
G043	98,4	
G044		98,4
G048		
G049		

model 54	
G044	98,4
G058	
G059	

model 83	
G080	178,8

	model 43	model 44
P043	120	
P044		120
P048		
P049		

model 54	
P044	120
P058	
P059	

model 83	
P080	218,4

CENY MODELOV

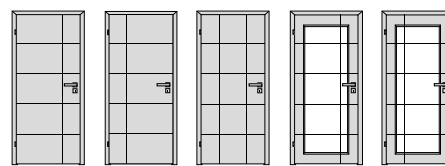

Dyha	10	11	12	40	41
Štandard: DBK Buk, DNB Buk natur, DDB Dub americký, DND Dub natur, DMH Mahagón	292,8	292,8	310,8	430,8	430,8
Komfort: DBR Breza, D19 Eben antracit, D20 Eben čierny, DJA Javor americký, DVJ Javor európsky, DOL Oľša, DOR Orech americký, DNO Orech natur, D46 Tík biely, DTR Čerešňa americká, DNT Čerešňa natur, D52 Wenge svetlé	306	306	324	444	444
Prémium: DHR Hruška, DSP Slivka polenská, DWE Wenge	351,6	351,6	373,2	488,4	488,4
Farba	10	11	12	40	41
Prémium biela*	333,6	333,6	351,6	470,4	470,4

Ceny sú uvedené bez motívu na skle.

* Cena za lakovanie v odtieni RAL = cena farba Premium biela 25,2 EUR.

Cena za lakovanie v odtieni NCS sa stanovuje individuálne.

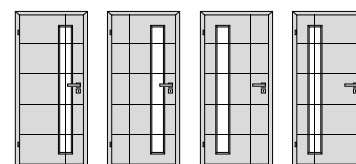

Dyha	60	61	65	66
Štandard: DBK Buk, DNB Buk natur, DDB Dub americký, DND Dub natur, DMH Mahagón	430,8	422,4	422,4	430,8
Komfort: DBR Breza, D19 Eben antracit, D20 Eben čierny, DVJ Javor európsky, DJA Javor americký, DOL Oľša, DOR Orech americký, DNO Orech natur, D46 Tík biely, DTR Čerešňa americká, DNT Čerešňa natur, D52 Wenge svetlé	444	435,6	435,6	444
Prémium: DHR Hruška, DSP Slivka polenská, DWE Wenge	488,4	480	480	488,4
Farba	60	61	65	66
Prémium biela*	470,4	462	462	470,4

Ceny sú uvedené bez motívu na skle.

* Cena za lakovanie v odtieni RAL = cena farba Premium biela 25,2 EUR. Cena za lakovanie v odtieni NCS sa stanovuje individuálne.

LIŠTA



DYHA, FARBA iba vo vyhotovení masív buk, bríza, dub AM, hruška, jaseň, mahagón, jelša, orech AM, čerešňa AM



DYHA, FARBA iba vo vyhotovení masív buk, bríza, dub AM, hruška, jaseň, mahagón, jelša, orech AM, čerešňa AM



DYHA, FARBA + 14,4 EUR

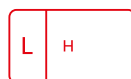

DYHA, FARBA



DYHA, FARBA **S**

SKLO

V cene: čínčila číre, float číre, krizet číre, kôra číre, pixarena číre, planibel bronz, sapelux biele
Ceny sú uvedené bez motívu na skle. Príplatok za gravírovanie/laserovanie vid' tabuľka príplatkov.

PRÍPLATKY ZA MOTÍVY NA SKLE

	model 40	model 41	model 60	model 61	model 65	model 66
G069				98,4	98,4	
G066	98,4	98,4	98,4			98,4

Swing

CENY MODELOV CENOVÁ SKUPINA KOMFORT

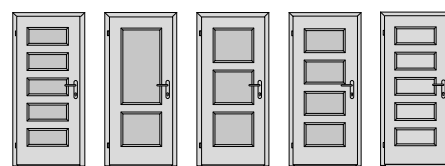

Dyha	15	17	18	19	25
Štandard: DBK Buk, DNB Buk natur, DDB Dub americký, DND Dub natur, DJS Jasan, DMH Mahagón	417,6	381,6	378	399,6	381,6
Komfort: DBR Breza, D19 Eben antracit, D20 Eben čierny, DVJ Javor európsky, DJA Javor americký, DOL Olša, DOR Orech americký, DNO Orech natur, DSM Smrek, D46 Tík biely, DTR Čerešňa americká, DNT Čerešňa natur, D52 Wenge svetlé	466,8	435,6	430,8	448,8	435,6
Prémium a morenie: DSD Dub sukateľ, DHR Hruška, DSO Orech sukateľ, DSP Slivka polenská, DWE Wenge, Morená dyha	506,4	475,2	470,4	488,4	475,2
Exkluziv: DRD Dub rezaný	874,8	822	812,4	835,2	
Exkluziv: DDT Dub trémový, DST Smrek trémový**	874,8	822	812,4	835,2	710,4
Olej: DDO dub (Antique Bronz, Ash Grey, Clear, Dark Oak, Charcoal, Chocolate, Natural, Nordic White, Oyster, Pure, Silver Grey, Sky Grey, Slate Grey, Stone, Super White, Titanium Grey, Vanilla)	506,4	475,2	470,4	488,4	475,2
Farba	15	17	18	19	25
Štandard biela	297,6	261,6	258	279,6	261,6
Komfort biela	328,8	292,8	289,2	310,8	292,8
Prémium biela*	435,6	399,6	399,6	417,6	399,6
CPL laminát farba	15	17	18	19	25
betón biely, betón sivý, biela hladká, biela perla, biela pór, sivá	351,6	320,4	315,6	333,6	320,4
čierna grafit U961, sivá U788	360	328,8	324	342	328,8
CPL laminát štruktúra	15	17	18	19	25
zvislé: borovica biela, borovica dymová, borovica sivá, buk, dub arktický biely, dub Halifax prírodný, dub Sherwood, dub, dub hrčateľ, dub sivý, dub zimný, jaseň biely, jaseň, orech, orech AM, tík, čerešňa, wenge vodorovné: borovica biela, dub hrčateľ, dub zimný	360	328,8	324	342	328,8

* Cena za lakovanie v odtieni RAL = cena farba Premium biela 25,2 EUR. Cena za lakovanie v odtieni NCS sa stanovuje individuálne.

** Základná cena doteraz obsahuje povrchovú úpravu olejom Pure alebo Clear (DDT Dub trémový a DST Smrek trémový), farebnými olejmi (DDT dub trémový) a olejovoskom (DRD dub rezaný). Pozor, DRD dub rezaný nie je možné vyrobiť s rámovou zosadenkou.

CENY MODELOV CENOVÁ SKUPINA KOMFORT

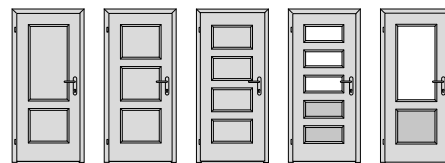

	27	28	29	35	37
Dyha					
Štandard: DBK Buk, DNB Buk natur, DDB Dub americký, DND Dub natur, DJS Jasan, DMH Mahagón	351,6	351,6	368,4	440,4	409,2
Komfort: DBR Breza, D19 Eben antracit, D20 Eben čierny, DVJ Javor európsky, DJA Javor americký, DOL Olša, DOR Orech americký, DNO Orech natur, DSM Smrek, D46 Tík biely, DTR Čerešňa americká, DNT Čerešňa natur, D52 Wenge svetlé	404,4	404,4	422,4	493,2	457,2
Prémium a morenie: DSD Dub sukateľ, DHR Hruška, DSO Orech sukateľ, DSP Slivka polenská, DWE Wenge, Morená dyha	440,4	440,4	462	529,2	498
Exkluziv: DRD Dub rezaný				634,8	568,8
Exkluziv: DDT Dub trámový, DST Smrek trámový**	644,4	666	692,4	634,8	568,8
Olej: DDO dub (Antique Bronz, Ash Grey, Clear, Dark Oak, Charcoal, Chocolate, Natural, Nordic White, Oyster, Pure, Silver Grey, Sky Grey, Slate Grey, Stone, Super White, Titanium Grey, Vanilla)	440,4	440,4	462	529,2	498
Farba	27	28	29	35	37
Štandard biela	231,6	231,6	248,4	320,4	289,2
Komfort biela	261,6	261,6	279,6	351,6	320,4
Prémium biela*	368,4	368,4	362,4	457,2	426
CPL laminát farba	27	28	29	35	37
betón biely, betón sivý, biela hladká, biela perla, biela pór, sivá	284,4	284,4	306	373,2	342
čierna grafit U961, sivá U788	292,8	292,8	315,6	381,6	351,6
CPL laminát štruktúra	27	28	29	35	37
zvislé: borovica biela, borovica dymová, borovica sivá, buk, dub arktický biely, dub Halifax prírodný, dub Sherwood, dub, dub hrčatý, dub sivý, dub zimný, jaseň biely, jaseň, orech, orech AM, fík, čerešňa, wenge vodorovné: borovica biela, dub hrčatý, dub zimný	292,8	292,8	315,6	381,6	351,6

* Cena za lakovanie v odtieni RAL = cena farba Prémium biela 25,2 EUR. Cena za lakovanie v odtieni NCS sa stanovuje individuálne.

** Základná cena doteraz obsahuje povrchovú úpravu olejom Pure alebo Clear (DDT Dub trámový a DST Smrek trámový), farebnými oleji (DDT dub trámový) a olejovoskom (DRD dub rezaný). Pozor, DRD dub rezaný nie je možné vyrobiť s rámovou zosadenkou.

CENY MODELOV CENOVÁ SKUPINA KOMFORT

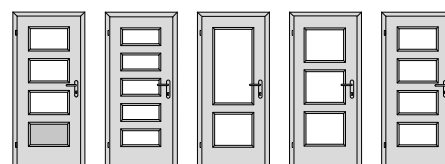

Dyha	39	45	47	48	49
Štandard: DBK Buk, DNB Buk natur, DDB Dub americký, DND Dub natur, DJS Jasan, DMH Mahagón	412,8	440,4	409,2	399,6	412,8
Komfort: DBR Breza, D19 Eben antracit, D20 Eben čierny, DVJ Javor európsky, DJA Javor americký, DOL Olša, DOR Orech americký, DNO Orech natur, DSM Smrek, D46 Tík biely, DTR Čerešňa americká, DNT Čerešňa natur, D52 Wenge svetlé	462	493,2	457,2	448,8	462
Prémium a morenie: DSD Dub sukateľ, DHR Hruška, DSO Orech sukateľ, DSP Slivka polenská, DWE Wenge, Morená dyha	501,6	529,2	498	488,4	501,6
Exkluziv: DDT Dub trémový, DRD Dub rezaný, DST Smrek trémový**	608,4	595,2	559,2	550,8	586,8
Olej: DDO dub (Antique Bronz, Ash Grey, Clear, Dark Oak, Charcoal, Chocolate, Natural, Nordic White, Oyster, Pure, Silver Grey, Sky Grey, Slate Grey, Stone, Super White, Titanium Grey, Vanilla)	501,6	529,2	498	488,4	501,6
Farba	39	45	47	48	49
Štandard biela	292,8	320,4	289,2	279,6	292,8
Komfort biela	324	351,6	320,4	310,8	324
Prémium biela*	430,8	457,2	426	417,6	430,8
CPL laminát farba	39	45	47	48	49
betón biely, betón sivý, biela hladká, biela perla, biela pór, sivá	346,8	373,2	342	333,6	346,8
čierna grafit U961, sivá U788	355,2	381,6	351,6	342	355,2
CPL laminát štruktúra	39	45	47	48	49
zvislé: borovica biela, borovica dymová, borovica sivá, buk, dub arktický biely, dub Halifax prírodný, dub Sherwood, dub, dub hrčatý, dub sivý, dub zimný, jaseň biely, jaseň, orech, orech AM, fík, čerešňa, wenge	355,2	381,6	351,6	342	355,2
vodorovné: borovica biela, dub hrčatý, dub zimný					

* Cena za lakovanie v odtieni RAL = cena farba Premium biela 25,2 EUR. Cena za lakovanie v odtieni NCS sa stanovuje individuálne.

** Základná cena doteraz obsahuje povrchovú úpravu olejom Pure alebo Clear (DDT Dub trémový a DST Smrek trémový), farebnými olejmi (DDT dub trémový) a olejovoskom (DRD dub rezaný). Pozor, DRD dub rezaný nie je možné vyrobiť s rámovou zosadenkou.

LIŠTA SWING KOMFORT

L R **DYHA** + 14,4 EUR
CPL, CPL FARBY + 14,4 EUR

L M **DYHA, FARBA** zapustená + 36 EUR, bez zapustenia + 12 EUR.
Zvoliť ju je možné iba pre modely 15–19, 35–49

L H **DYHA, CPL, CPL FARBY**

L N **CPL** + 12 EUR.
Zvoliť ju je možné iba pre modely 15–19, 35–49

SKLO SWING KOMFORT

V cene: činčila číre, float číre, krizet číre, kôra číre, pixarena číre, planibel bronz, sapelux biele

TALIA®

CENY MODELOV

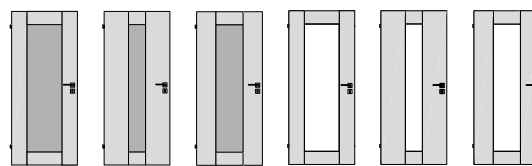

Dyha	10	20	25	40	50	55
Štandard: DBK Buk, DNB Buk natur, DDB Dub americký, DND Dub natur, DJS Jasan, DMH Mahagón	484,8	484,8	501,6	462	475,2	475,2
Komfort: DBR Breza, D19 Eben antracit, D20 Eben čierny, DVJ Javor európsky, DJA Javor americký, DOL Olša, DOR Orech americký, DNO Orech natur, DSM Smrek, D46 Tík biely, DTR Čerešňa americká, DNT Čerešňa natur, D52 Wenge svetlé	498	498	514,8	475,2	488,4	488,4
Prémium: DSD Dub sukatý, DHR Hruška, DSO Orech sukatý, DSP Slivka polenská, DWE Wenge	577,2	577,2	618	546	555,6	555,6
Exkluziv: DRD Dub rezaný, DDT Dub trémový, DST Smrek trémový***	856,8	856,8	919,2	777,6	786	786
Farba	10	20	25	40	50	55
Prémium biela**	529,2	529,2	546	506,4	519,6	519,6
CPL laminát farba	10	20	25	40	50	55
betón biely, betón sivý, biela hladká, biela perla, biela pór, sivá	364,8	364,8	378	378	386,4	386,4
čierna grafit U961, sivá U788	368,4	368,4	381,6	381,6	391,2	391,2
CPL laminát štruktúra	10	20	25	40	50	55
zvislé: borovica biela, borovica dymová, borovica sivá, buk, dub arktický biely, dub Halifax prírodný, dub Sherwood, dub, dub hrčatý, dub sivý, dub zimný, jaseň biely, jaseň, orech, orech AM, tík, čerešňa, wenge vodorovné: borovica biela, dub hrčatý, dub zimný	368,4	368,4	381,6	381,6	391,2	391,2

*** Základná cena doposiaľ obsahuje povrchovú úpravu olejom Pure, Clear alebo farebnými oleji (DDT Dub trémový a DST Smrek trémový) a olejovoskom (DRD dub rezaný).

** Cena za lakovanie v odtieni RAL = cena farba Premium biela 25,2 EUR. Cena za lakovanie v odtieni NCS sa stanovuje individuálne.

SKLO TALIA

V cene: float číre, planibel bronz, planibel sivé, planibel zelené, sapelux biele (hrúbka skla 8 mm, kalené)

CENY MODELOV CENOVÁ SKUPINA KOMFORT

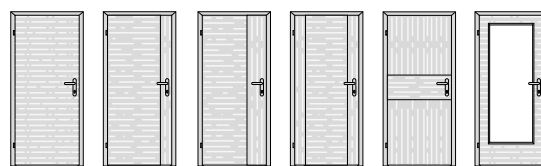

Dyha	10	12	15	25	28	40
Štandard: DBK Buk, DNB Buk natur, DDB Dub americký, DND Dub natur, DJS Jasan, DMH Mahagón	258	261,6	261,6	279,6	279,6	364,8
Komfort: DBR Breza, D19 Eben antracit, D20 Eben čierny, DVJ Javor európsky, DJA Javor americký, DOL Olša, DOR Orech americký, DNO Orech natur, DSM Smrek, D46 Tík biely, DTR Čerešňa americká, DNT Čerešňa natur, D52 Wenge svetlé	276	284,4	284,4	292,8	292,8	378
Prémium a morenie: DSD Dub sukafý, DHR Hruška, DSO Orech sukafý, DSP Slivka polenská, DWE Wenge, Morená dyha	310,8	310,8	310,8	320,4	320,4	404,4
Exkluziv: DRD Dub rezaný	404,4					529,2
Exkluziv: DDT Dub trámový, DST Smrek trámový***	404,4	409,2	412,8	412,8	412,8	529,2
Olej: DDO dub (Antique Bronz, Ash Grey, Clear, Dark Oak, Charcoal, Chocolate, Natural, Nordic White, Oyster, Pure, Silver Grey, Sky Grey, Slate Grey, Stone, Super White, Titanium Grey, Vanilla)	310,8	310,8	310,8	320,4	320,4	404,4

*** Základná cena doteraz obsahuje povrchovú úpravu olejom Pure alebo Clear (DDT Dub trámový a DST Smrek trámový), farebnými oleji (DDT dub trámový) a olejovoskom (DRD dub rezaný).

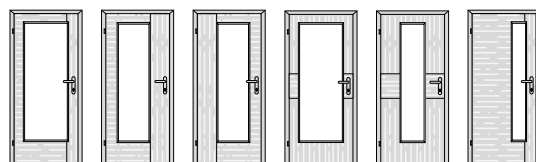

Dýha	42	45	46	48	58	62
Štandard: DBK Buk, DNB Buk natur, DDB Dub americký, DND Dub natur, DJS Jasan, DMH Mahagón	386,4	386,4	386,4	399,6	399,6	386,4
Komfort: DBR Breza, D19 Eben antracit, D20 Eben čierny, DVJ Javor európsky, DJA Javor americký, DOL Olša, DOR Orech americký, DNO Orech natur, DSM Smrek, D46 Tík biely, DTR Čerešňa americká, DNT Čerešňa natur, D52 Wenge svetlé	404,4	404,4	404,4	412,8	412,8	404,4
Prémium a morenie: DSD Dub sukafý, DHR Hruška, DSO Orech sukafý, DSP Slivka polenská, DWE Wenge, Morená dyha	426	426	426	440,4	440,4	426
Exkluziv: DDT Dub trámový, DST Smrek trámový***	524,4	532,8	532,8	514,8	514,8	514,8
Olej: DDO dub (Antique Bronz, Ash Grey, Clear, Dark Oak, Charcoal, Chocolate, Natural, Nordic White, Oyster, Pure, Silver Grey, Sky Grey, Slate Grey, Stone, Super White, Titanium Grey, Vanilla)	426	426	426	440,4	440,4	426

*** Základná cena doteraz obsahuje povrchovú úpravu olejom Pure alebo Clear (DDT Dub trámový a DST Smrek trámový), farebnými oleji (DDT dub trámový) a olejovoskom (DRD dub rezaný).

LIŠTA



DYHA



DYHA + 14,4 EUR



DYHA zapustená + 36 EUR, bez zapustenia + 12 EUR.

SKLO

V cene: činčila číre, float číre, krizet číre, kôra číre, pixarena číre, planibel bronz, sapelux biele

Venecia®

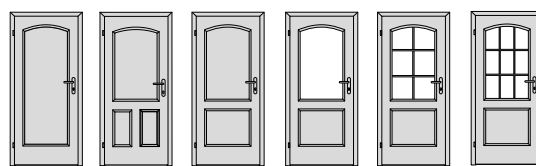
CENY MODELOV
CENOVÁ SKUPINA KOMFORT

Dyha	10	16	20	30	31	32
Štandard: DBK Buk, DNB Buk natur, DDB Dub americký, DND Dub natur, DJS Jasan, DMH Mahagón	342	412,8	378	391,2	440,4	498
Komfort: DBR Breza, DJA Javor americký, DVJ Javor európsky, DOL Oľša, DOR Orech americký, DNO Orech natur, DTR Čerešňa americká, DNT Čerešňa natur	381,6	453,6	422,4	430,8	480	480
Prémium: DHR Hruška, DSP Slivka polenská, DWE Wenge	422,4	493,2	457,2	466,8	519,6	519,6
Farba	10	16	20	30	31	32
Štandard biela	222	292,8	258	266,4	320,4	320,4
Komfort biela	253,2	324	289,2	297,6	351,6	351,6
Prémium biela*	360	430,8	396	404,4	457,2	457,2
CPL laminát farba	10	16	20	30	31	32
betón sivý, biela hladká, biela perla, biela pór, sivá	266,4	302,4	279,6	302,4	337,2	328,8
čierna grafit U961, sivá U788	276	310,8	289,2	315,6	346,8	337,2
CPL laminát štruktúr	10	16	20	30	31	32
zvislé: borovica biela, borovica dymová, borovica sivá, buk, dub, dub zimný, orech, čerešňa	276	310,8	289,2	315,6	346,8	337,2
Sapelit®	10	16	20	30	31	32
buk, dub, orech	235,2	276	248,4	271,2	306	306

* Cena za lakovanie v odtieni RAL = cena farba Premium biela 25,2 EUR.

Cena za lakovanie v odtieni NCS sa stanovuje individuálne.



Dyha	33	40	41	42	43	50
Štandard: DBK Buk, DNB Buk natur, DDB Dub americký, DND Dub natur, DJS Jasan, DMH Mahagón	440,4	378	440,4	448,8	444	412,8
Komfort: DBR Breza, DVJ Javor európsky, DJA Javor americký, DVJ Javor európsky, DOL Oľša, DOR Orech americký, DNO Orech natur, DTR Čerešňa americká, DNT Čerešňa natur	480	404,4	480	480	480	453,6
Prémium: DHR Hruška, DSP Slivka polenská, DWE Wenge	519,6	440,4	519,6	519,6	519,6	493,2
Farba	33	40	41	42	43	50
Štandard biela	320,4	240	320,4	320,4	320,4	292,8
Komfort biela	351,6	271,2	351,6	351,6	351,6	324
Prémium biela*	457,2	378	457,2	457,2	457,2	430,8
CPL laminát farba	33	40	41	42	43	50
betón sivý, biela hladká, biela perla, biela pór, sivá	328,8	292,8	337,2	328,8	328,8	302,4
čierna grafit U961, sivá U788	337,2	302,4	346,8	337,2	337,2	310,8
CPL laminát štruktúr	33	40	41	42	43	50
zvislé: borovica biela, borovica dymová, borovica sivá, buk, dub, dub zimný, orech, čerešňa	337,2	302,4	346,8	337,2	337,2	310,8
Sapelit®	33	40	41	42	43	50
buk, dub, orech	235,2	276	248,4	271,2	306	306

* Cena za lakovanie v odtieni RAL = cena farba Premium biela 25,2 EUR. Cena za lakovanie v odtieni NCS sa stanovuje individuálne.

LIŠTA VENECIA KOMFORT



DYHA, CPL, FARBA

Rámček je možný iba masívny
buk, breza, dub AM, jaseň,
mahagón, jelša, orech, čerešňa



DYHA, CPL, FARBA

Rámček je možný iba masívny
buk, breza, dub AM, jaseň,
mahagón, jelša, orech, čerešňa



DYHA, CPL, FARBA

Rámček je možný iba masívny
buk, breza, dub AM, jaseň,
mahagón, jelša, orech, čerešňa



DYHA, FARBA – iba pre tieto povrchy + 22,8 EUR

iba pre tieto modely: 10, 16, 20, 30, 40, 50



CPL LAMINÁT ŠTRUKTÚR Iba pre povrchy buk, hruška, jelša, orech AM, borovica biela, borovica dymová,
borovica sivá, buk, orech, čerešňa

CPL LAMINÁT FARBY Iba pre povrchy biela hladká, biela perla, biela pór, čierna grafit U961, sivá U788



SAPELIT® Iba pre povrchy buk, dub, orech

SKLO VENECIA KOMFORT

V cene: činčila číre, float číre, krizet číre, kôra číre, pixarena číre, planibel bronz, sapelux biele

Maxim

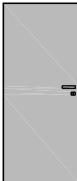
CENY MODELOV CENOVÁ SKUPINA KOMFORT

Model	Popis	Hodnoty v KFG (Povrch 1/2) + (PÚ+farba povrchu 1/2)	Rám - eloxovaný hliník EUR/m ² *	Rám - farba RAL +NCS+Creative (jemná štruktúra polomat) EUR/m ² *
	surová MDF, penetrovaná	MDF + Surový stav	511,2	607,2
	sklo extračiré + farba Ral + Ncs	Diamant čiré 4 mm + "RAL" a "S"	830,4	931,2
	sklo extračiré + metalíza Creative	Diamant čiré 4 mm + "DB"	849,6	945,6
	sklo Satinató antiscratch + farba Ral + Ncs	Satin.b. antisc 4 mm + "RAL" a "S"	1401,6	1497,6
	sklo Satinató antiscratch + metalíza Creative	Satin.b. antisc 4 mm + "DB"	1416	1512
	sklo planibel bronz + farba Ral + Ncs	Planibel bronz 4 mm + "RAL" a "S"	1047,6	1143,6
	sklo planibel bronz + metalíza Creative	Planibel bronz 4 mm + "DB"	1063,2	1159,2
	sklo extračiré + farba Ral + Ncs	Diamant čiré 4 mm + "RAL" a "S"	830,4	931,2
	sklo extračiré + metalíza Creative	Diamant čiré 4 mm + "DB"	849,6	945,6
	sklo Satinató antiscratch + farba Ral + Ncs	Satin.b. antisc 4 mm + "RAL" a "S"	1401,6	1497,6
	sklo Satinató antiscratch + metalíza Creative	Satin.b. antisc 4 mm + "DB"	1416	1512
	sklo planibel bronz + farba Ral + Ncs	Planibel bronz 4 mm + "RAL" a "S"	1047,6	1143,6
	sklo planibel bronz + metalíza Creative	Planibel bronz 4 mm + "DB"	1063,2	1159,2

* cena za 1m² dverí MAXIM tzn.celková cena =objednacia šírka x objednacia výška x cena podľa modelu dverí, typu a farby skla

Zárubne Maxim

ZÁRUBNE MAXIM SAP 910, MAXIM SAP 911, MAXIM SAP 915, MAXIM SAP 916 sa cenia podľa ceníka skrytých zárubní SAP 910, 911, 915, 916

Závesy

		EUR/ks
bezpoldrážkové	ARGENTA M6	74,4
	ARGENTA M6 TiN-K	96
	Tectus 240 3D	72
reverzné	Tectus 240 3D TiN-K	75,6

Zámky

Magnetický, nevrtať otvor pre kľúč, nerez	16,8
Magnetický, nevrtať otvor pre kľúč, TiN-K	33,6
Magnetický, obyčajný, nerez	16,8
Magnetický, obyčajný, TiN-K	33,6
Magnetický, vložkový, nerez	16,8
Magnetický, vložkový, TiN-K	33,6
Magnetický, WC, nerez	16,8
Magnetický, WC, TiN-K	33,6

Protiplechy

Magnetický, štandard, nerez
Magnetický, štandard, TiN-K
Magnetický, skrátенý, nerez
Magnetický, skrátенý, TiN-K

Výpočet ceny

Cena dverí MAXIM bezpoldrážkové + cena zárubne MAXIM + cena mag. zámku + cena mag. protiplechu + cena závesu (podľa počtu) + cena kľučky

Cena dverí MAXIM reverzné + cena zárubne MAXIM + cena mag. zámku + cena mag. protiplechu + cena závesu (podľa počtu) + cena kľučky + cena zarážky

Špeciálne úpravy dverí

Dvere MAXIM bezpoldrážkové je možné i v prevedení zvukovo izolačnom 32dB za príplatok + 134,4 EUR.

Podkladové sklá

PODKLADOVÉ SKLÁ/ZÁKLADNÉ/ORNAMENTNÉ SKLÁ

ORNAMENT:	ZÁKLADNÁ CENA	
	M30	M40
Altdeutsch číre 4 mm	64,8	80,4
California biele 4 mm	135,6	169,2
Connex black 6,8 mm	128,4	160,8
Connex číre 4,4 mm	80,4	98,4
Connex číre 6,4 mm	50,4	62,4
Connex číre 6,8 mm	67,2	85,2
Connex mliečne 4,4 mm	106,8	134,4
Connex mliečne 6,4 mm	90	111,6
Connex white 6,8 mm	128,4	160,8
Cool white VSG 6,4 mm	114	142,8
Crepi číre 4 mm	19,2	24
Činčila číre 4 mm	v cene	v cene
Diamant - extra číre 4 mm	28,8	36
Digisklo číre 4 mm (s D tlač)č	169,2	267,6
Digisklo mliečne 4 mm (s D tlač)č	169,2	267,6
E115/EW30 číre 9 mm	342	427,2
E130/EW45 číre 17 mm	369,6	462
Float číre 4 mm	v cene	v cene
Float číre 6 mm	20,4	27,6
Float číry + K tlač 5 mm	160,8	223,2
Kimono číre 5 mm	132	164,4
Konfeta číre 4 mm	19,2	24
Krizet číre 4 mm	v cene	v cene
Kúra bronz 4 mm	28,8	36
Kúra číre 4 mm	v cene	v cene
Lona číre 4 mm	90	111,6
Lona mat 4 mm	99,6	124,8
Mastercarre číre 4 mm	43,2	54
Masterlens číre 4 mm	48	60
Masterlinea číre 4 mm	48	60
Masterlstral číre 4 mm	48	60
Masterpoint číre 4 mm	43,2	54
Mastersoft - číre 4 mm	48	60
Olas číre 4 mm	90	111,6
Olas mat 4 mm	99,6	124,8
Ornament číre 4 mm	21,6	26,4
Pavé bílé 4 mm	135,6	169,2
Pixarena číre 4 mm	v cene	v cene
Planibel bronz 4 mm	v cene	v cene
Planibel bronz 6 mm	39,6	49,2
Planibel dark gray 4 mm	43,2	54
Planibel šedé 4 mm	12	14,4
Reflo VSG 6,4 mm	150	187,2
Sapelux biele 4 mm	v cene	v cene
Satendecor - 239 4 mm	110,4	138

Satendecor - 274 4 mm	110,4	138
Satináto biele + K tlač 5 mm	178,8	253,2
Satináto biele 4 mm	19,2	25,2
Satináto biele 6 mm	62,4	75,6
Satinato biele antiscratch 4 mm	49,2	60
Satináto bronz 4 mm	72	90
Satinato dark gray 4 mm	114	142,8
Satináto modré 5 mm	114	142,8
Satinato prodelux 4 mm	72	90
Satinato šedé 4 mm	72	90
Satináto zelené 5 mm	79,2	98,4
Silk biele 4 mm	150	187,2
Stratophone či. 8,4 mm	99,6	124,8
Strip číre 5 mm	132	164,4
Texas biele 4 mm	142,8	178,8
Thela číre 4mm	40,8	49,2
Uadi biele 5 mm	150	187,2
Wood číre 5 mm	135,6	169,2
Zrcadlo bronz 4 mm	31,2	38,4
Zrcadlo číre 3 mm	19,2	25,2

KALENÁ SKLÁ 8 MM (CENA JE VRÁTANE ESG)

ORNAMENT:	ZÁKLADNÁ CENA	
	M30	M40
Connex black ESG 8,8 mm	231,6	294
Connex číre ESG 8,8 mm	195,6	249,6
Connex extra white ESG 8,8 mm	267,6	333,6
Connex white ESG 8,8 mm	231,6	294
Connex mliečne ESG 8,8 mm	195,6	249,6
Cool white VSG/ESG 8,8 mm	249,6	312
Diamant - extra číre 8 mm	93,6	120
Digisklo číre 8 mm (s D tlačou)	284,4	356,4
Digisklo mliečne 8 mm (s D tlačou)	284,4	356,4
Float + K tlač 8 mm	213,6	297,6
Graduel - biele 8 mm	192	240
Lona číre 8 mm	178,8	223,2
Lona mat 8 mm	187,2	236,4
Mastercarre číre 8 mm	169,2	213,6
Masterlinea číre 8 mm	169,2	213,6
Masterpoint číre 8 mm	169,2	213,6
Mastersoft - číre 8 mm	169,2	213,6
Olas číre 8 mm	178,8	223,2
Olas mat 8 mm	187,2	236,4
Pavé biele 8 mm	302,4	378
Pavé modré 8 mm	351,6	440,4
Pavé zelené 8 mm	307,2	386,4
Planibel bronz 8 mm	120	151,2
Planibel dark gray 8 mm	147,6	187,2
Planibel šedé 8 mm	120	151,2
Reflo VSG/ESG 8,8 mm	249,6	312
Satendecor - 239 8 mm	195,6	244,8
Satendecor - 274 8 mm	195,6	244,8
Satináto biele + Ktisk 8 mm	249,6	356,4
Satinato biele 8 mm	156	195,6
Satinato biele antiscratch 8 mm	192	240
Satinato bronz 8 mm	195,6	249,6
Satinato dark gray 8 mm	240	302,4
Satinato extra číre 8 mm	156	195,6
Satinato modé 8 mm	240	302,4
Satináto obous. 8 mm	195,6	244,8
Satinato prodelux 8 mm	192	240
Satinato šedé 8 mm	195,6	249,6
Satinato zelené 8 mm	195,6	249,6
Uadi biele 8 mm	302,4	378

CENNÍK ORNAMENTNÝCH SKIEL PRE DOOBJEDNÁVKY

	M30	M40
Činčila číre 4 mm	27,6	33,6
Float číre 4 mm	19,2	24
Krížeť číre 4 mm	27,6	33,6
Kôra číre 4 mm	24	30
Pixarena čírá 4 mm	27,6	33,6
Planibel bronz 4 mm	27,6	33,6
Sapelux biľé 4 mm	19,2	24

FAZETY

	M30	M40
š. 40 hr. skla 6–8 mm	36	43,2
š. 25 hr. skla 6–8 mm	36	43,2
š. 25 hr. skla 3–4 mm	36	43,2
š. 10 hr. skla 6–8 mm	36	43,2
š. 10 hr. skla 3–4 mm	36	43,2

Brúsená hrana

	M30	M40
hr. skla 6–8 mm	7,2	9,6
hr. skla 3–4 mm	7,2	9,6

Kalenie

Kalenie, hr. skla 4–6 mm	18	18
--------------------------	----	----

SAPGLASS® TYPOVÉ OTOČNÉ A POSUVNÉ DVERE

PLOCHÁ SKLÁ		60/197	70/197	80/197	90/197	100/197	60/210	70/210	80/210	90/210	100/210	60/220	70/220	80/220	90/220	100/220
Diamant - extra číre	8 mm	226,8	248,4	271,2	294	320,4	236,4	260,4	283,2	307,2	334,8	243,6	268,8	292,8	318	346,8
Float číre	8 mm	159,6	170,4	182,4	193,2	208,8	164,4	176,4	188,4	200,4	216	169,2	181,2	193,2	206,4	223,2
Planibel bronzové	8 mm	198	216	234	252	272,4	206,4	224,4	243,6	262,8	285,6	212,4	231,6	250,8	271,2	295,2
Planibel dark grey	8 mm	272,4	302,4	332,4	362,4	397,2	285,6	316,8	349,2	381,6	417,6	295,2	328,8	362,4	396	433,2
Planibel sivé	8 mm	198	216	234	252	272,4	206,4	224,4	243,6	262,8	285,6	212,4	231,6	250,8	271,2	295,2
Sapelux biele	8 mm	189,6	206,4	222	238,8	259,2	196,8	214,8	231,6	249,6	270	202,8	220,8	238,8	256,8	279,6
Satinato biele	8 mm	189,6	206,4	222	238,8	259,2	196,8	214,8	231,6	249,6	270	202,8	220,8	238,8	256,8	279,6
Satinato biele antiscratch	8 mm	280,8	313,2	344,4	375,6	411,6	294	327,6	361,2	396	433,2	304,8	339,6	375,6	410,4	448,8
Satinato bronzové	8 mm	334,8	375,6	416,4	456	500,4	351,6	394,8	438	481,2	528	364,8	409,2	454,8	500,4	549,6
Satinato dark gray	8 mm	372	418,8	465,6	512,4	562,8	391,2	440,4	490,8	540	594	405,6	458,4	510	561,6	618
Satinato extra číre	8 mm	321,6	361,2	399,6	438	480	338,4	379,2	420	460,8	505,2	350,4	393,6	435,6	478,8	525,6
Satinato modré	8 mm	404,4	456	507,6	560,4	615,6	424,8	481,2	536,4	591,6	650,4	441,6	500,4	558	615,6	678
Satinato prodelux	8 mm	280,8	313,2	344,4	375,6	411,6	294	327,6	361,2	396	433,2	304,8	339,6	375,6	410,4	448,8
Satinato sivé	8 mm	334,8	375,6	416,4	456	500,4	351,6	394,8	438	481,2	528	364,8	409,2	454,8	500,4	549,6
Satinato zelené	8 mm	334,8	375,6	416,4	456	500,4	351,6	394,8	438	481,2	528	364,8	409,2	454,8	500,4	549,6
Keramická tlač na Float číre	8 mm	471,6	540	608,4	676,8	745,2	498	571,2	644,4	717,6	789,6	519,6	595,2	672	748,8	824,4
Keramická tlač na Satinato biele	8 mm	510	585,6	660	735,6	810	540	620,4	699,6	780	859,2	562,8	646,8	730,8	813,6	897,6

VRSTVENÁ SKLÁ		60/197	70/197	80/197	90/197	100/197	60/210	70/210	80/210	90/210	100/210	60/220	70/220	80/220	90/220	100/220
Connex black ESG	8,8 mm	399,6	450	500,4	550,8	604,8	421,2	474	528	580,8	638,4	436,8	493,2	549,6	604,8	664,8
Connex číre ESG	8,8 mm	306	339,6	374,4	409,2	446,4	320,4	356,4	393,6	429,6	470,4	331,2	369,6	408	446,4	488,4
Connex extra white ESG	8,8 mm	446,4	504	561,6	619,2	681,6	470,4	531,6	592,8	655,2	720	488,4	553,2	618	681,6	750
Connex white ESG	8,8 mm	399,6	450	500,4	550,8	604,8	421,2	474	528	580,8	638,4	436,8	493,2	549,6	604,8	664,8
Connex mliečne ESG	8,8 mm	321,6	358,8	396	433,2	474	337,2	376,8	416,4	456	499,2	349,2	391,2	432	472,8	518,4
Cool white VSG/ESG (bez potlača)	8,8 mm	340,8	380,4	421,2	460,8	505,2	357,6	400,8	442,8	486	532,8	370,8	415,2	459,6	505,2	553,2
Digisklo číre 2x4 mm s potlačou	9 mm	495,6	578,4	660	742,8	825,6	528	615,6	704,4	792	879,6	553,2	645,6	736,8	829,2	921,6
Digisklo mliečne 2x4 mm s potlačou	9 mm	495,6	578,4	660	742,8	825,6	528	615,6	704,4	792	879,6	553,2	645,6	736,8	829,2	921,6
Reflo VSG/ESG	8,8 mm	390	439,2	487,2	536,4	588	410,4	462	514,8	566,4	621,6	426	480	535,2	589,2	646,8

ŠPECIÁLNE PLOCHÉ SKLÁ		60/197	70/197	80/197	90/197	100/197	60/210	70/210	80/210	90/210	100/210	60/220	70/220	80/220	90/220	100/220
Graduel biele	8 mm	421,2	476,4	531,6	586,8	645,6	444	502,8	561,6	620,4	682,8	462	523,2	584,4	645,6	710,4
Satinato extra číre obojstranné	8 mm	424,8	480	535,2	590,4	650,4	447,6	506,4	565,2	624	687,6	464,4	526,8	588	650,4	715,2

ORNAMENTNÉ SKLÁ		60/197	70/197	80/197	90/197	100/197	60/210	70/210	80/210	90/210	100/210	60/220	70/220	80/220	90/220	100/220
Lona číre	8 mm	289,2	322,8	355,2	388,8	424,8	303,6	338,4	373,2	408	447,6	313,2	350,4	387,6	423,6	464,4
Lona mat	8 mm	303,6	339,6	374,4	410,4	448,8	318	356,4	393,6	432	472,8	330	369,6	409,2	447,6	490,8
Mastercarre číre	8 mm	238,8	264	288	312	340,8	249,6	276	301,2	327,6	357,6	258	284,4	312	339,6	370,8
Masterlinea číre	8 mm	238,8	264	288	312	340,8	249,6	276	301,2	327,6	357,6	258	284,4	312	339,6	370,8
Masterpoint číre	8 mm	238,8	264	288	312	340,8	249,6	276	301,2	327,6	357,6	258	284,4	312	339,6	370,8
Mastersoft číre	8 mm	246	271,2	297,6	322,8	352,8	256,8	284,4	312	339,6	370,8	265,2	294	322,8	351,6	384
Olas číre	8 mm	289,2	322,8	355,2	388,8	424,8	303,6	338,4	373,2	408	447,6	313,2	350,4	387,6	423,6	464,4
Olas mat	8 mm	303,6	339,6	374,4	410,4	448,8	318	356,4	393,6	432	472,8	330	369,6	409,2	447,6	490,8
Pavé biele	8 mm	507,6	577,2	645,6	715,2	788,4	535,2	609,6	682,8	757,2	835,2	556,8	634,8	711,6	789,6	870
Pavé modré	8 mm	586,8	669,6	752,4	835,2	921,6	620,4	709,2	796,8	885,6	976,8	646,8	739,2	831,6	922,8	1018,8
Pavé zelené	8 mm	522	594	666	738	813,6	552	627,6	704,4	781,2	861,6	573,6	654	734,4	814,8	897,6
Pixarena číre	8 mm	421,2	476,4	531,6	586,8	645,6	444	502,8	561,6	620,4	682,8	462	523,2	584,4	645,6	710,4
Saten decor 239	8 mm	421,2	476,4	531,6	586,8	645,6	444	502,8	561,6	620,4	682,8	462	523,2	584,4	645,6	710,4
Saten decor 274	8 mm	487,2	553,2	619,2	685,2	754,8	513,6	584,4	655,2	724,8	799,2	535,2	608,4	681,6	756	832,8
Uadi biele	8 mm	458,4	520,8	583,2	645,6	710,4	483,6	550,8	616,8	682,8	752,4	504	572,4	642	711,6	784,8

PLOCHÁ SKLÁ		60/197	70/197	80/197	90/197	100/197	60/210	70/210	80/210	90/210	100/210	60/220	70/220	80/220	90/220	100/220
Diamant extra číre	10 mm	249,6	274,8	301,2	326,4	356,4	260,4	288	315,6	343,2	373,2	268,8	297,6	326,4	355,2	387,6
Float číre	10 mm	188,4	204	219,6	235,2	255,6	195,6	212,4	229,2	246	266,4	201,6	218,4	236,4	253,2	274,8
Planibel bronzové	10 mm	230,4	253,2	276	298,8	325,2	241,2	265,2	289,2	313,2	340,8	248,4	273,6	298,8	324	352,8
Planibel sivé	10 mm	230,4	253,2	276	298,8	325,2	241,2	265,2	289,2	313,2	340,8	248,4	273,6	298,8	324	352,8
Satinato biele	10 mm	222	242,4	264	285,6	310,8	231,6	253,2	276	298,8	325,2	237,6	261,6	285,6	308,4	336
Satinato biele antiscratch	10 mm	315,6	352,8	390	427,2	466,8	331,2	370,8	410,4	448,8	492	343,2	384	426	466,8	511,2
Satinato extra číre	10 mm	339,6	380,4	421,2	462	506,4	356,4	399,6	442,8	487,2	534	369,6	415,2	460,8	506,4	555,6
Satinato prodelux	10 mm	350,4	392,4	435,6	477,6	524,4	368,4	412,8	458,4	504	553,2	381,6	429,6	476,4	524,4	574,8
Satinato sivé	10 mm	370,8	417,6	463,2	510	559,2	390	439,2	488,4	537,6	590,4	405,6	456	507,6	559,2	614,4

ORNAMENTNÉ SKLÁ		60/197	70/197	80/197	90/197	100/197	60/210	70/210	80/210	90/210	100/210	60/220	70/220	80/220	90/220	100/220
Lona číre	10 mm	316,8	352,8	390	427,2	468	332,4	370,8	410,4	450	493,2	344,4	385,2	426	468	512,4
Lona mat	10 mm	324	362,4	400,8	439,2	481,2	340,8	380,4	421,2	462	506,4	352,8	394,8	438	480	526,8
Olas číre	10 mm	316,8	352,8	390	427,2	468	332,4	370,8	410,4	450	493,2	344,4	385,2	426	468	512,4
Olas mat	10 mm	324	362,4	400,8	439,2	481,2	340,8	380,4	421,2	462	506,4	352,8	394,8	438	480	526,8

VZORY PRE SAPGLASS® A PODKLADOVÉ SKLÁ

Vzor	Cenová skupina	Pieskovanie	Gravírovanie	Digitálna tlač	Keramiká tlač
003	zložitý	218,4		motív v cene skla	motív v cene skla
010	jednoduchý	120	98,4		motív v cene skla
015	jednoduchý	120	98,4		motív v cene skla
040	jednoduchý	120	98,4		motív v cene skla
041	jednoduchý	120	98,4		motív v cene skla
042	jednoduchý	120	98,4		motív v cene skla
043	jednoduchý	120	98,4		motív v cene skla
044	jednoduchý	120	98,4		motív v cene skla
046	zložitý	218,4	178,8		motív v cene skla
048	jednoduchý	120	98,4		motív v cene skla
049	jednoduchý	120	98,4		motív v cene skla
053	jednoduchý	120	98,4		motív v cene skla
058	jednoduchý	120	98,4		motív v cene skla
059	jednoduchý	120	98,4		motív v cene skla
066	jednoduchý		98,4		motív v cene skla
067	zložitý		178,8		motív v cene skla
068	jednoduchý		98,4		motív v cene skla
069	jednoduchý		98,4		motív v cene skla
080	zložitý	218,4	178,8		motív v cene skla
082	zložitý	218,4	178,8		motív v cene skla
090	zložitý	218,4	178,8		motív v cene skla
092	zložitý	218,4	178,8		motív v cene skla
100	zložitý	218,4		motív v cene skla	motív v cene skla
120	zložitý - obojstranný	417,6			
121	zložitý	218,4		motív v cene skla	motív v cene skla
123	zložitý	218,4		motív v cene skla	motív v cene skla
127	zložitý	218,4		motív v cene skla	motív v cene skla
128	jednoduchý	120	98,4	motív v cene skla	motív v cene skla
129	jednoduchý	120	98,4	motív v cene skla	motív v cene skla
132	zložitý	218,4		motív v cene skla	motív v cene skla
139	jednoduchý	120	98,4	motív v cene skla	motív v cene skla
141	zložitý	218,4		motív v cene skla	motív v cene skla
145	zložitý	218,4		motív v cene skla	motív v cene skla
147	zložitý	218,4		motív v cene skla	motív v cene skla
148	zložitý	218,4		motív v cene skla	motív v cene skla

VZORY PRE SAPGLASS® A PODKLADOVÉ SKLÁ

Vzor	Cenová skupina	Pieskovanie	Gravírovanie	Digitálna tlač	Keramiká tlač
149	jednoduchý	120		motív v cene skla	motív v cene skla
153	zložitý	218,4		motív v cene skla	motív v cene skla
154	zložitý	218,4		motív v cene skla	motív v cene skla
159	zložitý	218,4		motív v cene skla	motív v cene skla
164	zložitý	218,4		motív v cene skla	motív v cene skla
168	Jednoduchý – oboustranný	240		motív v cene skla	motív v cene skla
171	Jednoduchý – obojstranný	240	195,6	motív v cene skla	motív v cene skla
172	zložitý	218,4		motív v cene skla	motív v cene skla
173	zložitý	218,4		motív v cene skla	motív v cene skla
175	zložitý	218,4		motív v cene skla	motív v cene skla
176	zložitý	218,4			
177	zložitý	218,4	178,8	motív v cene skla	motív v cene skla
181	zložitý	218,4		motív v cene skla	motív v cene skla
184	jednoduchý	120			
187	jednoduchý	120			
188	zložitý	218,4		motív v cene skla	motív v cene skla
190	jednoduchý	120		motív v cene skla	motív v cene skla
191	zložitý	218,4	178,8	motív v cene skla	motív v cene skla
199	zložitý	218,4		motív v cene skla	motív v cene skla
211	jednoduchý	120		motív v cene skla	motív v cene skla
213	zložitý	218,4		motív v cene skla	motív v cene skla
216	zložitý	218,4		motív v cene skla	motív v cene skla
218	v cene skla			motív v cene skla	
220	v cene skla			motív v cene skla	
222	v cene skla				motív v cene skla
223	v cene skla				motív v cene skla
230	jednoduchý	120		motív v cene skla	motív v cene skla
231	zložitý	218,4		motív v cene skla	motív v cene skla
232	Jednoduchý – obojstranný		195,6		
233	zložitý	218,4		motív v cene skla	motív v cene skla
234	zložitý	218,4		motív v cene skla	motív v cene skla
235	zložitý	218,4		motív v cene skla	motív v cene skla
236	zložitý	218,4		motív v cene skla	motív v cene skla
237	zložitý	218,4		motív v cene skla	motív v cene skla
238	zložitý	218,4		motív v cene skla	motív v cene skla
301	v cene skla				motív v cene skla
303	v cene skla				motív v cene skla

KOVANIE NA DVERE OTOČNÉ

HERMAT VENEZIA

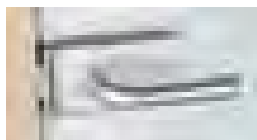

ZÁMKY		Povrch	Cena/ks	Zámok s MAGNETICKOU STRELKOU (MAG) Cena/ks
Venezia - bez zamykania		Hliník brúsený	60	
		Nerez brúsený	62,4	85,2
Venezia - obyčajný		Hliník brúsený	66	
		Nerez brúsený	69,6	92,4
Venezia - vložkový		Hliník brúsený	66	
		Nerez brúsený	69,6	92,4
Venezia - WC		Nerez brúsený	102	
Venezia - protikus		Hliník brúsený	32,4	
		Nerez brúsený	36	66
ZÁVESY		Povrch	Cena/ks	
Venezia 3D		Hliník brúsený	42	
		Nerez brúsený	56,4	

HERMAT BARI



ZÁMKY		Povrch	Cena/ks	Zámok s MAGNETICKOU STRELKOU (MAG) Cena/ks
Bari - bez zamykania		Hliník brúsený	69,6	
		Nerez brúsený	73,2	97,2
Bari - obyčajný		Hliník brúsený	76,8	
		Nerez brúsený	79,2	104,4
Bari - vložkový		Hliník brúsený	76,8	
		Nerez brúsený	79,2	104,4
Bari - protikus		Hliník brúsený	43,2	
		Nerez brúsený	46,8	78
ZÁVESY		Povrch	Cena/ks	
Bari 3D		Hliník brúsený	nemožno	
		Nerez brúsený	56,4	

HERMAT GENOVA

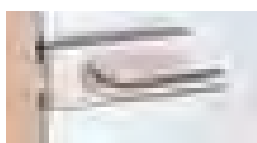

ZÁMKY		Povrch	Cena/ks	Zámok s MAGNETICKOU STRELKOU (MAG) Cena/ks
Genova - bez zamykania		Hliník brúsený	69,6	
		Nerez brúsený	73,2	97,2
		Čierna	88,8	
Genova - obyčajný		Hliník brúsený	76,8	
		Nerez brúsený	79,2	104,4
		Čierna	94,8	
Genova - vložkový		Hliník brúsený	76,8	
		Nerez brúsený	79,2	104,4
		Čierna	94,8	
Genova - WC		Nerez brúsený	111,6	
		Čierna	130,8	
Genova - protikus		Hliník brúsený	43,2	
		Nerez brúsený	46,8	78
ZÁVESY		Povrch	Cena/ks	
Genova 3D		Hliník brúsený	42	
		Nerez brúsený	56,4	
		Čierna	90	

HERMAT OLBIA



ZÁMKY		Povrch	Cena/ks
Olbia - bez zamykania		Nerez brúsený	78
Olbia - obyčajný		Nerez brúsený	84
Olbia - vložkový		Nerez brúsený	84
Olbia - WC		Nerez brúsený	126
Olbia - protikus dlhý		Nerez brúsený	116,4

ZÁVESY		Povrch	Cena/ks
Genova 3D		Nerez brúsený	56,4
Venezia 3D		Nerez brúsený	56,4

HERMAT ARCO





ZÁMKY		Povrch	Cena/ks
Arco - bez zamykania		Nerez brúsený	75,6

ZÁVESY		Povrch	Cena/ks
Genova 3D		Nerez brúsený	56,4



HERMAT KĽUČKY

		Povrch	Cena/pár
Moon		Nerez brúsený	13,2
Twist		Nerez brúsený	37,2
Square		Nerez brúsený	33,6
Basic 1		Hliník brúsený	15,6
		Nerez brúsený	10,8
		Čierna	24
Basic 2		Hliník brúsený	15,6
		Nerez brúsený	10,8
		Čierna	24
Basic 3		Hliník brúsený	15,6
		Nerez brúsený	10,8
		Čierna	24
Basic 4		Hliník brúsený	16,8
		Nerez brúsený	13,2
Evolution		Nerez brúsený	51,6
Invite		Nerez brúsený	51,6
Inspire		Nerez brúsený	67,2

HERMAT DOPLNKY

ZÁSTRČE		Povrch	Cena/ks
Spodný zástrč nasúvací 8-10 mm		Nerez brúsený	99,6
Horný zástrč		Nerez brúsený	13,2





STRELKY		Povrch	Cena/ks
Znížená strelka pre sklo 10mm		Nikel	8,4
Znížená strelka pre sklo 10mm - zámek ARCO		Nikel	12

ZÁVESY		Povrch	Cena/ks
ZÁVES OKZ 3D - STREDNÝ DIEL		Satén	9,6
ZÁVES OZ34 3D - STREDNÝ DIEL		Nikel OKK-004642	4,8

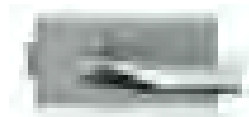
VLOŽKY		Povrch	Cena/ks
VLOŽKA		Nerez brúsený	33,6
VLOŽKA S WC OLIVOU ZO STRANY 1		Nerez brúsený	33,6
VLOŽKA S WC OLIVOU ZO STRANY 2		Nerez brúsený	33,6

M&T ENTERO



ZÁMKY		Povrch	Cena/ks
Entero – bez zamykania		Sni	219,6
		Sni – Brúsené	219,6
		TiN-K	285,6
Entero – vložkový		Sni	222
		Sni – Brúsené	222
		TiN-K	288
Entero – WC		Sni	254,4
		Sni – Brúsené	254,4
		TiN-K	320,4
Entero – protikus		Sni	258
		Sni – Brúsené	258
		TiN-K	328,8

ZÁVESY		Povrch	Cena/pár
Entero		Sni	163,2
		Sni – Brúsené	163,2
		TiN-K	229,2

M&T TRINITY

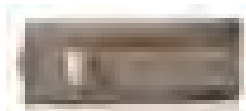

ZÁMKY	Povrch	Cena/ks
Trinity – bez zamykania	Sni	290,4
	Sni – Brúsené	290,4
Trinity – vložkový	Sni	294
	Sni – Brúsené	294
Trinity – WC	Sni	326,4
	Sni – Brúsené	326,4

ZÁVESY	Povrch	Cena/pár
Trinity	Sni	198
	Sni – Brúsené	198
	TiN-K	260,4

Kľučky ku kovaniu ENTERO a TRINITY

Model	Povrch	Cena/pár
Andy	Sni	27,6
	Sni – Brúsené	32,4
	TiN-K	45,6
Burak	Sni	25,2
	Sni – Brúsené	30
	TiN-K	42
Cesan	Sni	21,6
	Sni – Brúsené	25,2
	TiN-K	38,4
Deny	Sni	32,4
	Sni – Brúsené	37,2
	TiN-K	49,2
Entero	Sni	48
	Sni – Brúsené	49,2
	TiN-K	68,4
Entry	Sni	74,4
	Sni – Brúsené	74,4
	TiN-K	94,8
Fábi	Sni	27,6
	Sni – Brúsené	32,4
	TiN-K	45,6
Garanti	Sni	30
	Sni – Brúsené	33,6
	TiN-K	46,8

Model	Povrch	Cena/pár
Cherez	Sni	46,8
	Sni – Brúsené	50,4
	TiN-K	66
Kemer	Sni	30
	Sni – Brúsené	34,8
	TiN-K	48
Lara	Sni	43,2
	Sni – Brúsené	43,2
	TiN-K	63,6
Lusy	Sni	32,4
	Sni – Brúsené	37,2
	TiN-K	49,2
Maty	Sni	33,6
	Sni – Brúsené	38,4
	TiN-K	51,6
Maya	Sni	88,8
	Sni – Brúsené	88,8
	TiN-K	42
Meclis	Sni	25,2
	Sni – Brúsené	30
	TiN-K	42
Mia	Sni	25,2
	Sni – Brúsené	30
	TiN-K	42

Model	Povrch	Cena/pár
Mimolimit	Sni	82,8
	Sni – Brúsené	82,8
	TiN-K	105,6
Mondeo	Sni	40,8
	Sni – Brúsené	40,8
	TiN-K	57,6
My	Sni	69,6
	Sni – Brúsené	69,6
	TiN-K	88,8
Sogut	Sni	39,6
	Sni – Brúsené	44,4
	TiN-K	57,6
Terry	Sni	69,6
	Sni – Brúsené	69,6
	TiN-K	88,8
Toro	Sni	82,8
	Sni – Brúsené	82,8
Trinity	Sni	63,6
	Sni – Brúsené	63,6
	TiN-K	82,8
Tukan	Sni	82,8
	Sni – Brúsené	82,8

M&T MINI



ZÁMKY		Povrch	Cena/ks
Mini – bez zamykania		Sni	181,2
		Sni – Brúsené	181,2
		TiN-K	247,2
Mini – WC		Sni	216
		Sni – Brúsené	216
		TiN-K	282
Mini – protikus		Sni	219,6
		Sni – Brúsené	219,6
		TiN-K	290,4
ZÁVESY		Povrch	Cena/pár
Entero		Sni	163,2
		Sni – Brúsené	163,2
		TiN-K	229,2
KLUČKY		Povrch	Cena/pár
Mini-V		Sni	39,6
		Sni – Brúsené	43,2
		TiN-K	50,4
Mini-C		Sni	31,2
		Sni – Brúsené	34,8
		TiN-K	42
Mini-T		Sni	36
		Sni – Brúsené	40,8
		TiN-K	46,8
Mini-S		Sni	33,6
		Sni – Brúsené	38,4
		TiN-K	45,6





M&T MINIMAL



ZÁMKY		Povrch	Cena/ks
Minimal – bez zamykania		Sni	218,4
		Sni – Brúsené	224,4
		TiN-K	256,8
Minimal – WC		Sni	253,2
		Sni – Brúsené	259,2
		TiN-K	291,6
Minimal – protikus		Sni	218,4
		Sni – Brúsené	224,4
		TiN-K	256,8
ZÁVESY		Povrch	Cena/pár
Entero		Sni	163,2
		Sni – Brúsené	163,2
		TiN-K	229,2
Trinity		Sni	198
		Sni – Brúsené	198
		TiN-K	260,4
KLUČKY		Povrch	Cena/pár
Minimal		Sni	130,8
		Sni – Brúsené	134,4
		TiN-K	175,2
Minimal pro AL (Kľučka určená pre zámkok Minimal WC)		Sni	163,2
		Sni – Brúsené	165,6
		TiN-K	212,4





M&T MAXIMAL



ZÁMKY		Povrch	Cena/ks
Maximal – bez zamykania		Sni	235,2
		Sni – Brúsené	240
		TiN-K	271,2
Maximal – protikus		Sni	235,2
		Sni – Brúsené	240
		TiN-K	271,2
ZÁVESY		Povrch	Cena/pár
Entero		Sni	163,2
		Sni – Brúsené	163,2
		TiN-K	229,2
Trinity		Sni	198
		Sni – Brúsené	198
		TiN-K	260,4
KĽUČKY		Povrch	Cena/pár
Maximal		Sni	145,2
		Sni – Brúsené	148,8
		TiN-K	188,4
VÝPLNE		Povrch	Cena/pár
Výplne do zámku / protikusu		RAL farby	19,2
		drevo	15,6
		kov	15,6
		koža	19,2
		sklo	19,2
Výplne do kľučky		RAL farby	21,6
		drevo	14,4
		kov	14,4
		koža	21,6
		sklo	21,6

ANTI KOROVÉ KOVANIE M&T - MINI OBJEKT



ZÁMKY		Povrch	Cena/ks
Mini Objekt - bez zamykania		Nerez	196,8
		Objekt TiN-K	306
		K-Ind	306
Mini Objekt - WC		Nerez	230,4
		Objekt TiN-K	339,6
		K-Ind	339,6
Mini Objekt - protikus		Nerez	228
		Objekt TiN-K	337,2
		K-Ind	337,2
ZÁVESY		Povrch	Cena/ks
Entero Objekt		Nerez	67,2
		Objekt TiN-K	103,2
		K-Ind	103,2
1-ks (iba ako 3-pant' na dvere)			

ANTI KOROVÉ KOVANIE M&T - ECONOMY OBJEKT



ZÁMKY		Povrch	Cena/ks
Economy Objekt		Nerez	300
súprava: Zámok Economy Objekt – bez zamykania + pánty Economy Objekt		Objekt TiN-K	362,4
		K-Ind	362,4
Economy Objekt		Nerez	302,4
súprava: Zámok Economy Objekt – vložkový + pánty Economy Objekt		Objekt TiN-K	364,8
		K-Ind	364,8
Economy Objekt		Nerez	328,8
súprava: Zámok Economy Objekt – WC + pánty Economy Objekt		Objekt TiN-K	390
		K-Ind	390
Economy Objekt		Nerez	339,6
súprava: Zámok Economy Objekt – protikus + pánty Economy Objekt		Objekt TiN-K	400,8
		K-Ind	400,8

ZÁVESY		Povrch	Cena/ks
Economy Objekt		Nerez	100,8
1-ks (iba ako 3-tý pánt na dvere)		Objekt TiN-K	122,4
		K-Ind	122,4

DOPLNKY		Povrch	Cena/ks
stredný diel závesu do kovovej zárubne		Nikl OKK-004648	4,8
Západka k dvojkrídlym dverám		Sni Sni - Brúseno TiN-K	168 168 195,6
Horný zástrč		Nerez brúsený	13,2

KĽUČKY	Povrch	Cena/pár
CESAN	Nerez	18
	Objekt TiN-K	26,4
	K-Ind	46,8
DENY	Nerez	13,2
	Objekt TiN-K	26,4
	K-Ind	37,2
ENTERO	Nerez	34,8
	Objekt TiN-K	46,8
	K-Ind	50,4
JEMESON	Nerez	21,6
	Objekt TiN-K	44,4
	K-Ind	44,4
KVADRA	Nerez	26,4
	Objekt TiN-K	50,4
	K-Ind	50,4
LUSY	Nerez	13,2
	Objekt TiN-K	26,4
	K-Ind	26,4

KĽUČKY	Povrch	Cena/pár
MECLIS	Nerez	13,2
	Objekt TiN-K	26,4
	K-Ind	42
MORGAN	Nerez	19,2
	Objekt TiN-K	28,8
	K-Ind	28,8
NOVA	Nerez	26,4
	Objekt TiN-K	50,4
	K-Ind	50,4
PROMO	Nerez	26,4
	K-Ind	50,4
SENZA	Nerez	24
	K-Ind	46,8
SONIA	Nerez	22,8
	Objekt TiN-K	26,4
	K-Ind	46,8
TECHNO	Nerez	26,4
	K-Ind	50,4

KĽUČKY	Povrch	Cena/pár
FORSAP	Nerez	24
	Objekt TiN-K	46,8
	K-Ind	46,8
INTRO	Nerez	24
	K-Ind	46,8
MISTY	Nerez	24
	K-Ind	46,8
SPY	Nerez	24
	K-Ind	46,8
STREET	Nerez	24
	Objekt TiN-K	46,8
	K-Ind	46,8
TORRES	Nerez	24
	Objekt TiN-K	46,8
	K-Ind	46,8
	TWISTER	Objekt
K-Ind		46,8

DORMA ARCOS



ZÁMKY		Povrch	Cena/ks
Arcos - bez zamykania		Hliník brúsený	123,6
		Nerez optik	171,6
Arcos - obyčajný		Hliník brúsený	123,6
		Nerez optik	171,6
Arcos - vložkový		Hliník brúsený	123,6
		Nerez optik	171,6
Arcos - WC		Hliník brúsený	188,4
		Nerez optik	255,6
Arcos - protikus		Hliník brúsený	108
		Nerez optik	151,2

ZÁVESY		Povrch	Cena/ks
Arcos Office		Hliník brúsený	42
		Nerez optik	56,4

KĽUČKY		Povrch	Cena/pár
Arcos		Hliník brúsený	79,2
		Nerez optik	93,6
Arcos Kľučka/guľa bez fce		Hliník brúsený	92,4
		Nerez optik	100,8
Arcos kľučka oválna		Hliník brúsený	79,2
		Nerez optik	93,6
Arcos kľučka hranatá		Hliník brúsený	87,6
		Nerez optik	104,4

DORMA RONDO





ZÁMKY		Povrch	Cena/ks
Rondo - bez zamykania		Hliník brúsený	109,2
		Nerez optik	154,8
Rondo - obyčajný		Hliník brúsený	109,2
		Nerez optik	154,8
Rondo - vložkový		Hliník brúsený	109,2
		Nerez optik	154,8
Rondo - WC		Hliník brúsený	169,2
		Nerez optik	229,2
Rondo - protikus		Hliník brúsený	120
		Nerez optik	166,8

ZÁVESY		Povrch	Cena/ks
Rondo Office		Hliník brúsený	42
		Nerez optik	50,4







KĽUČKY		Povrch	Cena/pár
Rondo		Hliník brúsený	26,4
		Nerez optik	36
Rondo U-form		Hliník brúsený	61,2
		Nerez optik	69,6
Rondo Kľučka/guľa bez fce		Hliník brúsený	63,6
		Nerez optik	92,4



KĽUČKY		Povrch	Cena/pár
Rondo U-form Kľučka/guľa bez fce		Hliník brúsený	85,2
		Nerez optik	100,8
Rondo Guľa/guľa		Hliník brúsený	42
		Nerez optik	68,4
Rondo U-form Kľučka/guľa s fci		Hliník brúsený	75,6
		Nerez optik	88,8

DORMA CLASSIC





ZÁMKY		Povrch	Cena/ks
Classic – bez zamykania		Hliník brúsený	109,2
		Nerez optik	154,8
Classic – obyčajný		Hliník brúsený	109,2
		Nerez optik	154,8
Classic – vložkový		Hliník brúsený	109,2
		Nerez optik	154,8
Classic – WC		Hliník brúsený	169,2
		Nerez optik	229,2
Classic – protikus		Hliník brúsený	120
		Nerez optik	166,8
Classic, Medio - protikus krátky		Hliník brúsený (101)	92,4
		Nerez optik	116,4

ZÁVESY		Povrch	Cena/ks
Classic Office		Hliník brúsený	42
		Nerez optik	50,4

KĽUČKY		Povrch	Cena/pár
Classic		Hliník brúsený	26,4
		Nerez optik	36

DORMA MEDIO









ZÁMKY		Povrch	Cena/ks
Medio		Hliník brúsený	91,2
		Nerez optik	104,4
Medio - protikus krátky		Hliník brúsený (114)	105,6
		Nerez optik	116,4

ZÁVESY		Povrch	Cena/ks
Classic Office		Hliník brúsený	42
		Nerez optik	50,4

KĽUČKY		Povrch	Cena/pár
Classic		Hliník brúsený	26,4
		Nerez optik	36

DORMA DOPLNKY

DOPLŇKY		Povrch	Cena/ks
Spodný zástrč nasúvacie sklo 8 mm		Hliník brúsený	55,2
		Nerez optik	82,8
Spodný zástrč nasúvacie sklo 10 mm		Hliník broušený	56,4
		Nerez optik	84
Horní zástrč		Nerez broušený	13,2
Znížená strelka pre 10 mm		Nerez optik	12
ZÁVES -stredný diel do kovovej zárubne		Zinek	6
		OKK-004649	
KLUČKA			
Klika L-form		Hliník brúsený	54
		Nerez optik	54

V cene závesu je stredný/rámový diel do drevenej zárubne.
 Cena prípravy pre záves (bez dodávky kovania)+ 9,6 EUR/ks.
 Cena prípravy pre zámok (bez dodávky kovania)+ 22,8 EUR/ks.
 Do objednanej výšky 2200=2 závesy, od 2,201 vyšie =3 závesy
 Do objednanej šírky 900=2 závesy, od 901 vyšie=3 závesy

ŠPECIÁLNE ZÁVESY

TEG 310 2D

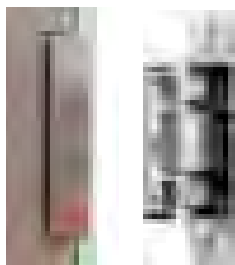

Povrch	Objednávacie číslo	Cena/ks
Nerez	MDZO-002604	139,2
Biela	MDZO-002605	132
Čierna	MDZO-003966	132

PROTIPLECH
UZATVÁRANÍ MAGNET KC 50

Povrch	Objednávacie číslo	Cena/ks
Nerez optik	MDPK-001806	114

SAMOZATVÁRACÍ ZÁVES BILOBA
8060WDL PRE DREVENÚ ZÁRUBŇU

Povrch	Objednávacie číslo	Cena/ks
Hliník brúsený	OKK-003163	278,4
Nerez optik	OKK-003162	320,4

Pre sklo tl. 8.
 Do max. objednanej výšky = 2 závesy

KOVANIA PRE DVERE POSUVNÉ A KYVNÉ SKLENENÉ DVERE SAPGLASS

DRŽADLO 8000 ZYL (GULATÉ S PRESAHOM - zamykací)



Povrch	Cena/pár
Nerez brúsený	388,8

roztoč: 1125 mm
dĺžka: 1500 mm
priemer: 35 mm
hr. skla: 8-12 mm

DRŽADLO 8071 ZYL (HRANATÉ S PRESAHOM - zamykací)



Povrch	Cena/pár
Nerez brúsený	388,8

roztoč: 1125 mm
dĺžka: 1500 mm
průřez: 40x25 mm
hr. skla: 8-12 mm

DRŽADLO ARCOS 350 (26.500)



Povrch	Cena/pár
Matná strieborná	250,8
Nerez optik	352,8

roztoč: 350 mm
dĺžka: 398 mm
průřez: 40x20 mm
hr. skla: 8, 10, 12 mm

DRŽADLO ARCOS 750 (26.510)



Povrch	Cena/pár
Matná strieborná	301,2
Nerez optik	426

roztoč: 750 mm
dĺžka: 824 mm
průřez: 40x20 mm
hr. skla: 8, 10, 12 mm

DRŽADLO HH 300 (HRANATÉ S PRESAHOM)

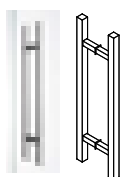

Povrch	Cena/pár
Nerez brúsený	91,2

roztoč: 300 mm
dĺžka: 450 mm
průřez: 20x20 mm
hr. skla: 8-12 mm

DRŽADLO HK 300 (GULATÉ S PRESAHOM)

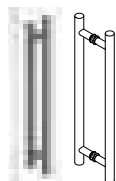

Povrch	Cena/pár
Nerez brúsený	73,2

roztoč: 300 mm
dĺžka: 400 mm
priemer: 25 mm
hr. skla: 8-12 mm

DRŽADLO HK 400 (GULATÉ S PRESAHOM)



Povrch	Cena/pár
Nerez brúsený	85,2

roztoč: 400 mm
dĺžka: 500 mm
priemer: 25 mm
hr. skla: 8-12 mm

DRŽADLO HK 800 (GULATÉ S PRESAHOM)



Povrch	Cena/pár
Nerez brúsený	160,8

roztoč: 800 mm
dĺžka: 950 mm
priemer: 30 mm
hr. skla: 8-12 mm

MADLO CH 300 (HRANATÉ BEZ PRESAHU)

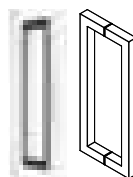

Povrch	Cena/pár
Nerez brúsený	91,2

roztoč: 300 mm
dĺžka: 320 mm
průřez: 20x20 mm
hr. skla: 8-12 mm

MADLO TECTUS KC 17 (NALEPOVACIE)



Povrch	Objednávacie číslo	Cena/pár
Nerez optik	OKK-003761	153,6
Biela	OKK-003760	194,4
Čierna	OKK-004409	194,4

rozmer: 26 x 200 mm
hĺbka: 40 mm

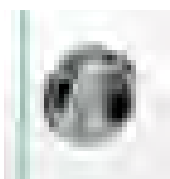
MUŠĽA MISKA

Povrch	Cena/pár
Nerez brúsený	55,2

priemer: 58 mm
hr. skla: 8-12 mm

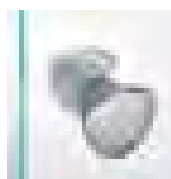
ÚCHYTKA CAP

Povrch	Cena/pár
Nerez brúsený	44,4

priemer: 43/25 mm
hr. skla: 8-12 mm

MUŠĽA SC7 (S ČELNÝM ÚCHYTMOM)

Povrch	Cena/pár
Matná strieborná	150
Nerez optik	156

rozmer: 76x100 mm
hr. skla: 8-10 mm

ÚCHYTKA NOE

Povrch	Cena/pár
Nerez brúsený	63,6

priemer: 38/29 mm
hr. skla: 8-12 mm

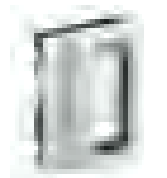
MUŠĽA V406 (S ČELNÝM ÚCHYTMOM)

Povrch	Cena/pár
Matná strieborná	164,4
Nerez optik	170,4

rozmer: 74x100 mm
hr. skla: 8,10 mm

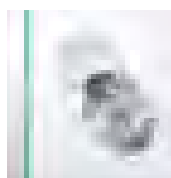
ÚCHYTKA KRISTALL

Povrch	Cena/pár
Sklo číré	55,2

priemer: 38 mm
hr. skla: 8-12 mm

MUŠĽE V 404-PO-WC

(WC s čelným úchytom)

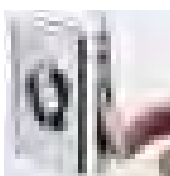

Povrch	Cena/pár
Matná strieborná	350,4
Nerez optik	350,4

rozmer: 74/100 mm
hr. skla: 8, 10 mm

MUŠĽA H 6403 GULATÁ

Povrch	Cena/pár
Nerez brúsený	50,4
Čierna	60

priemer: 65 mm
hr. skla: 8-10 mm



PO



WC

MUŠĽA H 6403 HRANATÁ

Povrch	Cena/pár
Sklo číré	69,6
Čierna	79,2

rozmer: 70x70 mm
tl. skla: 8-10 mm

PROTIKUS MUŠĽE V404-2FLG

(WC s čelným úchytom)



Povrch	Cena/pár
Matná strieborná	412,8
Nerez optik	412,8

rozmer: 74x100 mm
hr. skla: 8, 10, 12 mm

DRŽADLÁ A MUŠLE

MINIMAL



Povrch	Cena/pár
Sni	163,2
Sni - Brúsené	164,4
TiN-K	211,2

rozmer: 42x142 mm
hĺbka: 18 mm
hr. skla: 8, 10, 12 mm

MAXIMAL



Povrch mušle	Cena/pár
Sni	163,2
Sni - Brúsené	164,4
TiN-K	211,2

rozmer: 42x142 mm
hĺbka: 18 mm
hr. skla: 8, 10, 12 mm

Povrch výplň	Cena/pár
RAL farby	15,6
Drevo	10,8
Kov	10,8
Koža	14,4
Sklo	14,4

MAYA

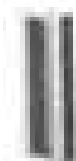

Povrch mušle	Cena/pár
Sni	98,4

rozmer: 32x150 mm
hĺbka: 15 mm
hr. skla: 8, 10, 12 mm

KYVNÉ ZÁVESY

KYVNÝ ZÁVES BILOBA

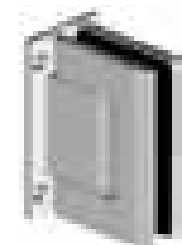

Povrch	Objednávaci číslo	Cena/ks
Hliník brúsený	MDZO-003712	234
Nerez optik	MDZO-003713	250,8
Čierna	MDZO-003894	255,6

Pre sklo hr. 8, 10 a 12 mm
Do max. objednávacej výšky = 2 závesy

ZÁVES KYVNÝ (VZDUCHOVÝ)



Povrch	Objednávaci číslo	Cena/ks
Nerez brúsený	MDZO-003536	130,8

Do objednávacej výšky 2200 = 2 závesy,
od výšky 2201 = 3 závesy.

Cena prípravy pre záves (bez dodávky kovania)
+ 9,6 EUR

Cena ostatného kovania sa riadi podľa systému otvárania, viď. kapitola C - Systémy otvárania, príp. viď. kapitola F - Doplnky.

Vstupné dvere do bytu

MODELY

ALEGRO



10

15

20

BERGAMO

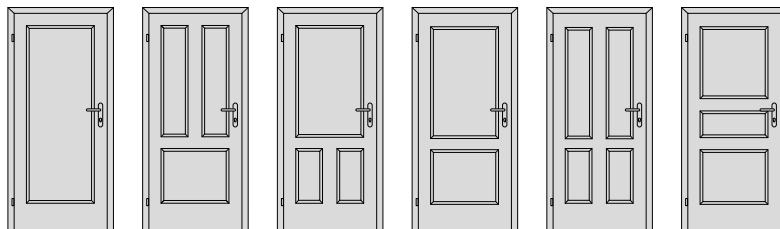

10

15

16

20

25

28

DAMIER

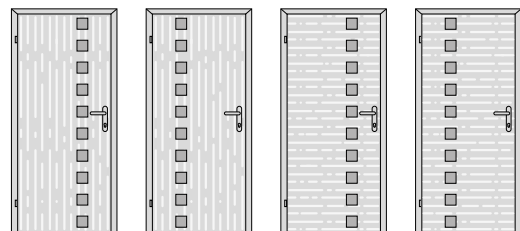

10

11

15

16

ELEGANT

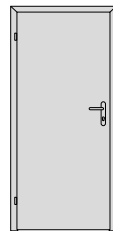

10

SWING

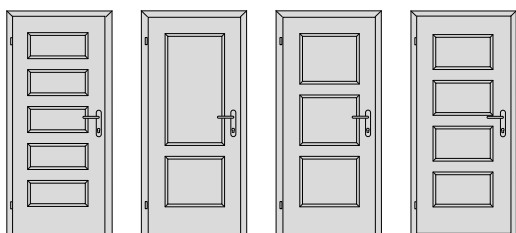

25

27

28

29

VENECIA

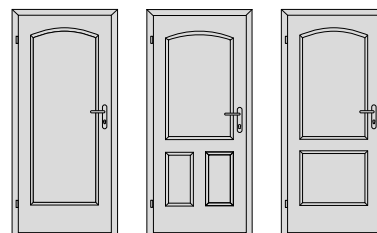

10

16

20

TENGA

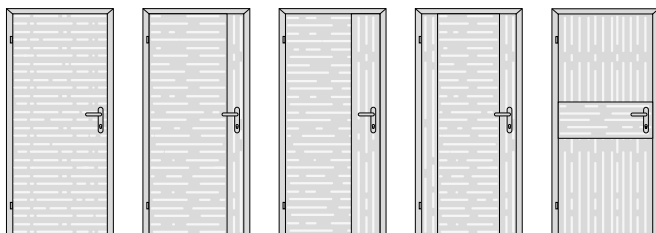

10

12





15

25

28

ARGOS - KONŠTRUKCIA DVERÍ O HR. 40 mm





ARGOS - drevené polodrážkové dvere, vybrané kombinácie odolností

							mechanický prah	max. rozmer - jednostrelkový záмок (mm)	max. rozmer (mm) - záмок KFV AS 2750	príplatok odolnosť dverí	cena dverí v modeli ELEGANT 10, povrch CPL štruktúr	dvojkřídlové prevedenie	
							-	1100x2250	1100x2500	67,2	244,8	áno	
							-	900x2100	1100x2500	75,6	253,2	áno	
							dymotesnosť	900x2100	1100x2500	124,8	302,4	áno	
	klíma 2						-	900x2100	1100x2500	116,4	292,8	áno	
	klíma 3						-	900x2100	1100x2200	124,8	302,4	áno	
	klíma 2						dymotesnosť	900x2100	1100x2500	142,8	320,4	áno	
	klíma 3						dymotesnosť	900x2100	1100x2200	169,2	346,8	áno	
27 dB							zvukovoizolačný	900x2100	1100x2500	134,4	310,8	áno	
27 dB							dymotesnosť	zvukovoizolačný	900x2100	1100x2500	195,6	373,2	áno
27 dB	klíma 2						zvukovoizolačný	900x2100	1100x2500	187,2	364,8	áno	
27 dB	klíma 3						zvukovoizolačný	900x2100	1100x2200	195,6	373,2	áno	
27 dB	klíma 2						dymotesnosť	zvukovoizolačný	900x2100	1100x2500	294	470,4	áno
27 dB	klíma 3						dymotesnosť	zvukovoizolačný	900x2100	1100x2200	302,4	480	áno
32 dB	EI/EW30						zvukovoizolačný	900x2100	1100x2500	138	315,6	áno	
32 dB	EI/EW30						dymotesnosť	zvukovoizolačný	900x2100	1100x2500	200,4	378	áno
32 dB	klíma 2 EI/EW30						zvukovoizolačný	900x2100	1100x2500	192	368,4	áno	
32 dB	klíma 3 EI/EW30						zvukovoizolačný	900x2100	1100x2200	200,4	378	áno	
32 dB	klíma 2						dymotesnosť	zvukovoizolačný	900x2100	1100x2500	302,4	480	áno
32 dB	klíma 3						dymotesnosť	zvukovoizolačný	900x2100	1100x2200	312	488,4	áno





- možnosť identických kombinácií odolností i pro dveře s odolností EI/EW15

- cena dvojkřídlého provedení dveří je dvojnásobek jednokřídlého provedení





ARGOS RC3 - bezpečnostné drevené polodrážkové dvere (iba do kovovej zárubne)

							mechanický prah	max. rozmer (mm)	príplatok odolnosť dverí	cena dverí v modeli ELEGANT 10, povrch CPL štruktúr	dvojkřídlové prevedenie
RC3	33 dB	klíma 2	EI/EW30	zvukovoizolačný	7004		900x2100	555,6	733,2	nie	
RC3	33 dB	klíma 3	EI/EW30	zvukovoizolačný	7004		900x2100	578,4	754,8	nie	
RC3	35 dB	klíma 2	EI/EW30	dymotesnosť	zvukovoizolačný		900x2100	600	777,6	nie	
RC3	35 dB	klíma 3	EI/EW30	dymotesnosť	zvukovoizolačný		900x2100	644,4	822	nie	

ARGOS RC2 - bezpečnostné drevené polodrážkové dvere (iba do kovovej zárubne)





							mechanický prah	max. rozmer (mm) - záмок KFV AS 2500	max. rozmer (mm) - záмок KFV AS 2750	príplatok odolnosť dverí	cena dverí v modeli ELEGANT 10, povrch CPL štruktúr	dvojkřídlové prevedenie
RC2	32 dB	klíma 2	EI/EW30	zvukovoizolačný			900x2100	1100x2350	294	470,4	nie	
RC2	32 dB	klíma 3	EI/EW30	zvukovoizolačný			900x2100	1100x2200	315,6	493,2	nie	
RC2	32 dB	klíma 2	EI/EW30	dymotesnosť	zvukovoizolačný		900x2100	1100x2350	338,4	514,8	nie	
RC2	32 dB	klíma 3	EI/EW30	dymotesnosť	zvukovoizolačný		900x2100	1100x2200	360	537,6	nie	

ARGOS RC2 - bezpečnostné drevené bezpolodrážkové dvere (len do hliníkovej skrytej zárubne SAP 910)

							mechanický prah	max. rozmer (mm)	príplatok odolnosť dverí	cena dverí v modeli ELEGANT 10, povrch CPL štruktúr	dvojkřídlové prevedenie
RC2	30 dB	klíma 2	EI/EW30	zvukovoizolačný			1004x2200	294	470,4	nie	
RC2	30 dB	klíma 3	EI/EW30	zvukovoizolačný			1004x2200	315,6	493,2	nie	
RC2	30 dB	klíma 2	EI/EW30	dymotesnosť	zvukovoizolačný		1004x2200	338,4	514,8	nie	
RC2	30 dB	klíma 3	EI/EW30	dymotesnosť	zvukovoizolačný		1004x2200	360	537,6	nie	





- cena dverí neobsahuje závesy SAPTEC 340 (počet ks závislý na objednávacie výške), nutné pripočítat podľa cenníka doplnkov

ARGOS RC2 - bezpečnostní drevené bezpolodrážkové dvere (iba do kovovej zárubne)





						mechanický prah	max. rozmer (mm)	príplatok odolnosť dverí	cena dverí v modeli ELEGANT 10, povrch CPL štruktúr	dvojkřídlové prevedenie
RC2	32 dB	klíma 2	EI/EW30			zvukovoizolačný	1100x2200	294	470,4	nie
RC2	32 dB	klíma 3	EI/EW30			zvukovoizolačný	1100x2200	315,6	493,2	nie
RC2	32 dB	klíma 2	EI/EW30	dymotesnosť		zvukovoizolačný	1100x2200	338,4	514,8	nie
RC2	32 dB	klíma 3	EI/EW30	dymotesnosť		zvukovoizolačný	1100x2200	360	537,6	nie

- cena dverí neobsahuje závesy SAPTEC 340 (počet ks závislý na objednávací výške), nutné pripočítať podľa cenníka doplnkov

GOLIAS - konštrukcia dverí o hr. 68 mm**Goliáš - drevené dvojpoldrážkové dvere, vybrané kombinácie odolností (iba do kovovej zárubne)**





						mechanický prah	max. rozmer (mm)	príplatok odolnosť dverí	cena dverí v modeli ELEGANT 10, povrch CPL štruktúr	dvojkřídlové prevedenie
	43 dB		EI/EW30			zvukovoizolačný	1100x2350	367,2	543,6	nie
43 dB			EI/EW30	dymotesnosť		zvukovoizolačný	1100x2350	442,8	619,2	nie
43 dB	klíma 2	EI/EW30				zvukovoizolačný	1100x2350	438	615,6	nie
43 dB	klíma 3	EI/EW30				zvukovoizolačný	1100x2200	446,4	624	nie
43 dB	klíma 2	EI/EW30	dymotesnosť			zvukovoizolačný	1100x2350	460,8	637,2	nie
43 dB	klíma 3	EI/EW30	dymotesnosť			zvukovoizolačný	1100x2200	469,2	646,8	nie

Goliáš RC3 - bezpečnostné drevené dvojpoldrážkové dvere (iba do kovovej zárubne)

						mechanický prah	max. rozmer (mm)	príplatok odolnosť dverí	cena dverí v modeli ELEGANT 10, povrch CPL štruktúr	dvojkřídlové prevedenie
RC3	43 dB*	klíma 2	EI/EW30			zvukovoizolačný	1100x2350	657,6	835,2	nie
RC3	43 dB*	klíma 3	EI/EW30			zvukovoizolačný	1100x2200	667,2	843,6	nie
RC3	43 dB*	klíma 2	EI/EW30	dymotesnosť		zvukovoizolačný	1100x2350	711,6	888	nie
RC3	43 dB*	klíma 3	EI/EW30	dymotesnosť		zvukovoizolačný	1100x2200	733,2	910,8	nie





* 39 dB v prípade osadenia dverí do polodrážkovej zárubne

Goliáš RC2 - bezpečnostné drevené dvojpoldrážkové dvere (iba do kovovej zárubne)

						mechanický prah	max. rozmer (mm)	príplatok odolnosť dverí	cena dverí v modeli ELEGANT 10, povrch CPL štruktúr	dvojkřídlové prevedenie
RC2	43 dB	klíma 2	EI/EW30			zvukovoizolačný	1100x2350	524,4	702	nie
RC2	43 dB	klíma 3	EI/EW30			zvukovoizolačný	1100x2200	534	710,4	nie
RC2	43 dB	klíma 2	EI/EW30	dymotesnosť		zvukovoizolačný	1100x2350	578,4	754,8	nie
RC2	43 dB	klíma 3	EI/EW30	dymotesnosť		zvukovoizolačný	1100x2200	600	777,6	nie

SECURO - konštrukcia dverí o hr. 57 mm





SECURO - drevené polodrážkové dvere, vybrané kombinácie odolnosti

					mechanický prah	max. rozmer EI1 45 (mm)	max. rozmer EI2 30 (mm)	príplatok odolnosť dverí	cena dverí v modeli ELEGANT 10, povrch CPL štruktúr	dvojkridlové prevedenie
										
					-	1100x2200	1100x2500	511,2	688,8	áno
32 dB					zvukovoizolačný A	1100x2200	1100x2500	555,6	733,2	áno
32 dB	klíma 2	EI/EW30(45)			zvukovoizolačný A	1100x2200	1100x2500	654	830,4	áno
32 dB	klíma 2	EI/EW30(45)	dymotesnosť		zvukovoizolačný A	1100x2200	1100x2500	675,6	853,2	áno
32 dB	klíma 3	EI/EW30(45)			zvukovoizolačný A	1100x2200	1100x2200	675,6	853,2	áno
32 dB	klíma 3	EI/EW30(45)	dymotesnosť		zvukovoizolačný A	1100x2200	1100x2200	711,6	888	áno
37 dB					zvukovoizolačný A	1100x2200	1100x2500	667,2	843,6	áno
37 dB	klíma 2	EI/EW30(45)			zvukovoizolačný A	1100x2200	1100x2500	759,6	937,2	áno
37 dB	klíma 2	EI/EW30(45)	dymotesnosť		zvukovoizolačný A	1100x2200	1100x2500	782,4	960	áno
37 dB	klíma 3	EI/EW30(45)			zvukovoizolačný A	1100x2200	1100x2200	782,4	960	áno
37 dB	klíma 3	EI/EW30(45)	dymotesnosť		zvukovoizolačný A	1100x2200	1100x2200	817,2	994,8	áno

- príplatok za prípravu pre skrytý samozatvárač GEZE BOXER pre dvere alebo obložkovú zárubňu - 14,4 EUR, pre kovovú zárubňu - 87,6 EUR

- cena dvojkridlového prevedenie dverí je dvojnásobok jednokridlového prevedenie + príplatok za Zástrč, ťažba, protiplech, výstupy a zder - 90 EUR

SECURO RC3 - bezpečnostné drevené polodrážkové dvere (iba do kovovej zárubne)

					mechanický prah	max. rozmer EI1 45 (mm)	max. rozmer EI2 30 (mm)	príplatok odolnosť dverí	cena dverí v modeli ELEGANT 10, povrch CPL štruktúr	dvojkridlové prevedenie
										
RC3	32 dB	klíma 2	EI/EW30(45)		zvukovoizolačný A	1100x2200	1100x2500	928,8	1106,4	nie
RC3	32 dB	klíma 2	EI/EW30(45)	dymotesnosť	zvukovoizolačný A	1100x2200	1100x2500	973,2	1150,8	nie
RC3	32 dB	klíma 3	EI/EW30(45)		zvukovoizolačný A	1100x2200	1100x2200	1009,2	1185,6	nie
RC3	32 dB	klíma 3	EI/EW30(45)	dymotesnosť	zvukovoizolačný A	1100x2200	1100x2200	1053,6	1230	nie
RC3	37 dB	klíma 2	EI/EW30(45)		zvukovoizolačný A	1100x2200	1100x2500	1066,8	1243,2	nie
RC3	37 dB	klíma 2	EI/EW30(45)	dymotesnosť	zvukovoizolačný A	1100x2200	1100x2500	1111,2	1287,6	nie
RC3	37 dB	klíma 3	EI/EW30(45)		zvukovoizolačný A	1100x2200	1100x2200	1146	1323,6	nie
RC3	37 dB	klíma 3	EI/EW30(45)	dymotesnosť	zvukovoizolačný A	1100x2200	1100x2200	1190,4	1368	nie

DVERE s trojbodovým zámkom

záмок KfV Genius

GENIUS EA	560,4
GENIUS EB	915,6
GENIUS CA	682,8
GENIUS CB	1028,4

Elektro sada

skener v madle na dverné kridlo*	973,2
skener mimo dverného kridla**	106,8

* sada obsahuje skener, riadiacu jednotku, zdroj, tlačítko a príslušné kably vrátane osadenia do dverí (do madla), kabl je vyvedený cez kablovú priechodku mimo dverné kridlo

** sada obsahujem iba kably, ktoré sú zapojené do zámku a vyvedené kablovou priechodkou mimo dverné kridlo

Madlo s prípravou pre skener a kabl

bezpečnostné Entero L alebo P, 1000mm, NEREZ	753,6
bezpečnostné ENTERO L alebo P, 1000mm, TIN-K	853,2
Entero II, 800mm, NEREZ	478,8
Entero II, 800mm, TIN-K	590,4

pozn: osadený skener a príslušný kabl je zahrnutý v cene elektrosady

Volnobežná vložka

volnobežná vložka 7x7 EMERGENCY 40 + 75 (pre madlo bezp. Entero)	265,2
volnobežná vložka 7x7 EMERGENCY 40 + 55 (pre madlo Entero 2)	200,4

Výpočet ceny

Cena dverí + cena zárubne + cena zámku KfV + cena elektrosady + cena madla + cena kľučky + cena vložky + cena bezpečnostnej rozety + 45,6 EUR (príprava pre vedenie kably + priechodka)

Špeciálne vlastnosti dverí a zárubní

PRÍPLATKY PRE DVERE SO SAMOSTATNOU ŠPECIÁLNOU VLASTNOSŤOU

ZVUKOVO IZOLAČNÉ DVERE - PRÍPLATKY

PRÍPLATKY	odolnosť dverí	presklené dvere navyše s príplatkom za sklo Stratophone M30	presklené dvere navyše s príplatkom za sklo Stratophone M40
RW 27 dB (Pre dvere s hrúbkou 40 mm)	90		
RW 32 dB (Pre dvere s hrúbkou 40 mm)	124,8	99,6	124,8
RW 37 dB (Pre dvere s hrúbkou 40 mm)	142,8		
RW 43 dB (Pre dvere s hrúbkou 68 mm)	268,8		

PROTIPOŽIARNE A DYMOTESNÉ DVERE - PRÍPLATKY

PRÍPLATKY	odolnosť dverí
EI/EW 15 – plné dvere	67,2
EI/EW 30 – plné dvere	75,6
EI/EW 15 – presklenné dvere	príplatok 67,2 za odolnosť pre model 13,30,60,65 príplatok za číre protipožiarne sklo 342 pre model 40,50,55 príplatok za číre protipožiarne sklo 427,2
EI/EW 30 – presklenné dvere	príplatok 75,6 za odolnosť pre model 13,30,60,65 príplatok za číre protipožiarne sklo 369,6 pre model 40,50,55 príplatok za číre protipožiarne sklo 462
EI / EW30 (45) - presklené dvere, model SECURO	príplatok 391,2 za odolnosť pre model 13,30,60,65 príplatok za číre protipožiarne sklo 955,2 pre model 40,50,55 príplatok za číre protipožiarne sklo 1177,2
Dymotesne dvere Sm (Sa)	75,6

Dymotesné dvere nemusia byť protipožiarne. U presklených modelov musí byť kalené sklo, príplatok + 18 EUR.

KLIMA DVERE - PRÍPLATKY

	odolnosť dverí
Klima 2 (b)	62,4
Klima 3 (c)	75,6

VODEODOLNÉ DVERE - PRÍPLATKY

	odolnosť dverí
HPL laminát (Egger, Polyrey, MAX), reprodukcia materiálu + HPL štruktúr	208,8

RTG DVERE - PRÍPLATKY

	odolnosť dverí
RTG dvere, olovená vložka 2x1 mm	1111,2

PRÍPLATKY PRE OBLOŽKOVÉ ZÁRUBNE SO ŠPECIÁLNYMI VLASTNOSTAMI

Vlastnosť	príplatok za odolnosť obložkové zárubne
27 dB (hrúbka dverí 40 mm)	4,8
32 dB (hrúbka dverí 40 mm)	4,8
37 dB (hrúbka dverí 40 mm)	4,8
43 dB (hrúbka dverí 68 mm)	4,8
El/EW15 (hrúbka dverí 40 mm)	67,2
El/EW30 (hrúbka dverí 40 mm)	67,2
El/EW30 (45) (hrúbka dverí 57 mm)	122,4
Klima 2 (b)	4,8
Klima 3 (c)	iba kovová zárubňa
Vodeodolnosť	67,2
Vodeodolnosť + 32 dB	72

Kombinácia vlastností	príplatok za odolnosť obložkové zárubne		
	dvere 40 mm	dvere 57 mm	dvere 68 mm
zvuk + dym	4,8	-	72
klima 2 + dym	4,8	-	-
klima 2 + zvuk	9,6	-	72
klima 2 + zvuk + dym	9,6	-	72
požiar + dym	67,2	-	-
požiar + zvuk	72	122,4	-
požiar + klima 2	72	-	-
požiar + klima 2 + zvuk	72	122,4	-
požiar + klima 2 + dym	72	-	-
požiar + zvuk + dym	72	-	-
požiar + klima 2 + zvuk + dym	72	122,4	-

Obložková zárubňa pre dvere Goliáša (hr. 68 mm) s príplatkom + 60% k cene zárubne.

Systemy otvárania

OTOČNÉ DVERE - POLODRÁŽKOVÉ

Cena bez príplatku

OTOČNÉ DVERE - BEZPOLODRÁŽKOVÉ

Cena = cena dverného krídla + cena zárubne + cena závesov, napr. Saptec 303 (2x 40,8 EUR)

OTOČNÉ DVERE - REVERZNÉ OTVÁRANIE

Cena so zárubňou Normal ostrá a Obtus = cena dverného krídla + obložková zárubňa + príplatok za reverzné otváranie 44,4 EUR + cena závesov Tectus 240 (2 x 72 EUR) + cena magnetického zámku 16,8 EUR + cena magnetického protiplechu 7,2 EUR + cena zarážky 10,8 EUR

Cena so zárubňou Latente = cena dverného krídla + obložková zárubňa Latente + kontrazárubňa + príplatok za reverzné otváranie 44,4 EUR + cena závesov Tectus 240 (2 x 72 EUR) + cena magnetického zámku 16,8 EUR + cena magnetického protiplechu 7,2 EUR + cena zarážky 10,8 EUR

OTOČNÉ DVERE - BEZPOLODRÁŽKOVÉ SAPGLASS

Cena = cena dverného krídla + príplatok za magnetický nerezový plech 27,6 EUR + cena zárubne + príplatok za systém otvárania 22,8 EUR + príplatok za protiplech (uzavrací magnet KC 50) 114 EUR + cena závesov TEG 310 2D (např. 2x 132 EUR)

SKLADACIE NA STENU – COMPACT

Cena dverného krídla + 40 % + obložková zárubňa + príplatok za skladacie kovanie 310,8 EUR + cena magnetického zámku 16,8 EUR + cena magnetického protiplechu 7,2 EUR + cena zarážky 10,8 EUR

OTVÁRANIE V OBOCH SMEROCH – ERGON

Ceny

Cena = vybrané dverné krídlo + 22,8 EUR + obložková zárubňa + 22,8 EUR + 445,2 EUR za kovania. Minimálna hr. steny je 10 cm. Ceny uvedené sú s DPH.

LAMELOVÉ DVERE

Ceny

SKLADACIE A HARMONIKOVÉ DVERE (26 mm) typizované rozmery	Objednávacia šírka 60, 70, 80, 90 – dve lamely	Cena = vybrané otočné dverné krídlo + 60 % + obložková zárubňa + 112,8 EUR za kovania a krycie prvky
sklá v cene: čínčila číre, float číre, križeť číre, kôra číre, planibel bronz, sapelux biele	Objednávacia šírka 125, 145, 165, 185 – štyri lamely	Cena = 2 × vybrané otočné dverné krídlo + 60 % + obložková zárubňa + 138 EUR za kovania a krycie prvky
SKLADACIE DVERE – ATYPY (40 mm)	Objednávacia šírka nad 195 do 250 cm – štyri lamely	Cenia sa individuálne

DVERE KYVNÉ

Cena

Jednokrídlové 60, 70, 80, 90	Príplatok za vyhotovenie kyvné = príslušná cena modelu + 14,4 EUR + cena závesov (3 ks)	Zárubne pre kyvné dvere = cena zárubne podľa cenníka + 14,4 EUR pre jednokrídlové dvere,
------------------------------	---	--

Cena kyvných dvojkrídlových dverí 125, 145, 165, 185 = dvojnásobok ceny jednokrídlových kyvných dverí.

Zárubne pre kyvné dvere = cena zárubne podľa cenníka

+ 28,8 EUR pre dvere dvojkrídlové

POSUVNÉ DVERE

Ceny POSUVNÝ SYSTÉM SMART SOFT

60, 70, 80, 90	Dverné krídlo + obložková zárubňa (alebo zárubňa OKZ alebo presklenná stena) + príplatok za kovanie, krycie prvky
125, 145, 165, 185	2x obložková zárubňa (alebo zárubňa OKZ alebo presklenná stena) + 2x príplatok za kovanie, krycie prvky

Príplatok za kovanie a krycie prvky pre jednokrídlové prevedenie

kompletná garniž s hliníkovým čelom (elox hliník)	249,6
kompletná garniž s dreveným čelom (Sapeliit, CPL)	249,6
kompletná garniž s dreveným čelom (farba, HPL, dýhy štandard a KOMFORT)	283,2
kompletná garniž s dreveným čelom (dýhy PREMIUM a EXKLUZIV, morená dýha)	310,8
drevený bočný doraz (Sapeliit, CPL, farba, HPL, dýhy STANDARD a KOMFORT)	36
drevený bočný doraz dýhy PREMIUM a EXKLUZIV, morená dýha)	66
pre dvere Sapglass je nutné na každé krídlo objednať sadu držiakov VETRO22 + kovový nastaviteľný vodiaci trň	187,2
pre dvere Modena je nutné na každé krídlo objednať kombinovanú sadu držiakov (1 ks VETRO22, držiak dreveného krídla) + vodiaci trň	124,8

Moderný kompaktný systém kovaní s **tlmeným dorazom pri otváraní a zatváraní v cene.**

Príplatok za SMART FIX (posuvný systém s fixným sklom)

60, 70, 80, 90	Dverné krídlo + obložková zárubňa (alebo zárubňa OKZ alebo presklenná stena) + príplatok za kovanie, krycie prvky + príplatok SMART FIX
125, 145, 165, 185	2x dverné krídlo + obložková zárubňa (alebo zárubňa OKZ alebo presklenná stena) + 2x príplatok za kovanie, krycie prvky + príplatok SMART FIX
SMART FIX + model steny B a K	216
SMART FIX + model steny C	430,8

Ceny POSUVNÝ SYSTÉM SMART BEZ TLMIENIE

60, 70, 80, 90	Dverné krídlo + obložková zárubňa (alebo zárubňa OKZ alebo presklenná stena) + príplatok za kovanie, krycie prvky
125, 145, 165, 185	2x dverné krídlo + obložková zárubňa (alebo zárubňa OKZ alebo presklenná stena) + 2x príplatok za kovanie, krycie prvky

Príplatok za kovanie a krycie prvky pre jednokrídlové prevedenie

kompletná garniž s hliníkovým čelom (elox hliník)	181,2
kompletná garniž s dreveným čelom (Sapeliit, CPL)	181,2
kompletná garniž s dreveným čelom (farba, HPL, dýhy štandard a KOMFORT)	214,8
kompletná garniž s dreveným čelom (dýhy PREMIUM a EXKLUZIV, morená dýha)	249,6
drevený bočný doraz (Sapeliit, CPL, farba, HPL, dýhy STANDARD a KOMFORT)	36
drevený bočný doraz dýhy PREMIUM a EXKLUZIV, morená dýha)	66

Moderný kompaktný systém kovaní **bez tlmenia**, nejde použiť pre dvere Sapglass® a Modena

Príplatok za lakovanie POSUVNÉHO SYSTÉMU SMART

	RAL + NCS*	metalíza Creative*
SMART (SOFT)	99,6 / ks	128,4 / ks
SMART FIX	139,2 / ks	168 / ks

Ceny (dvere posuvné do puzdra)

Cena vyhotovenia do steny	Cena vyhotovenia PARALLEL	Cena vyhotovenia LATENTE	Cena prevedenie AKTIVE II, EMOTIVE II
Dverné krídlo + obložková zárubňa + stavebné puzdro	Dve dverové krídla + obložková zárubňa + stavebné puzdro	Dverové krídla + obložková zárubňa + stavebné puzdro	Dverové krídla + stavebné puzdro + Doplnok AKTIVE II / EMOTIVE II

typ puzdra	šírka		výška
	priechod po osadenie obložiek	štandardné rozmery *	atypické rozmery
ŠTANDARD	600 mm	355,2	462
	700 mm	379,2	492
	800 mm	402	523,2
	900 mm	426	553,2
	1000 mm	456	592,8
	1100 mm	480	624
	1200 mm	513,6	667,2

typ puzdra	šírka		výška
	priechod po osadenie obložiek	štandardné rozmery *	atypické rozmery
KOMFORT SYNCHRON	1250 mm	686,4	892,8
	1450 mm	734,4	954
	1650 mm	793,2	1030,8
	1850 mm	840	1092
	2050 mm	888	1154,4
	2250 mm	936	1215,6
	2450 mm	1000,8	1300,8

synchronizovaný pojazd v cene

typ puzdra	šírka		výška
	priechod po osadenie obložiek	štandardné rozmery *	atypické rozmery
UNIBOX	600 + 600 mm	566,4	734,4
	700 + 700 mm	603,6	784,8
	800 + 800 mm	640,8	831,6
	900 + 900 mm	690	896,4
	1000 + 1000 mm	716,4	931,2
	1100 + 1100 mm	753,6	979,2
	1200 + 1200 mm	806,4	1047,6

typ puzdra	šírka		výška
	priechod po osadenie obložiek	štandardné rozmery *	atypické rozmery
PARALLEL	1250 mm	699,6	867,6
	1450 mm	735,6	916,8
	1650 mm	772,8	964,8
	1850 mm	822	1028,4
	2050 mm	849,6	1063,2
	2250 mm	885,6	1111,2
	2450 mm	948	1189,2

synchronizovaný pojazd v cene

* Štandardná objednávacie výška je 1970 mm a 2100 mm pre všetky typy puzdiel Norma (Atypické rozmery od 1975 až 2700 mm).
Ceny platia aj pre všetky alternatívne hrúbky stavebných puzdiel Norma.

typ puzdra	šírka		výška	
	čistý prechod	štandardné rozmery *	atypické rozmery	
AKTIVE II ŠTANDARD	600 mm	861,6	1119,6	
	700 mm	886,8	1152	
	800 mm	918	1194	
	900 mm	950,4	1234,8	
	1000 mm	982,8	1276,8	
	1100 mm	1014	1317,6	
	1200 mm	1046,4	1359,6	

typ puzdra	šírka		výška	
	čistý prechod	štandardné rozmery *	atypické rozmery	
AKTIVE II KOMFORT SYNCHRON	1250 mm	1722	2238	
	1450 mm	1772,4	2306,4	
	1650 mm	1836	2386,8	
	1850 mm	1899,6	2469,6	
	2050 mm	1964,4	2552,4	
	2250 mm	2028	2635,2	
	2450 mm	2091,6	2718	

synchronizovaný pojazd v cene

* Štandardná objednávací výška je: **1970 mm** (rozmer prechodu, h4, „J“ = 1982 mm) a **2100 mm** (rozmer prechodu, h4, „J“ = 2112 mm) pre všetky typy puzdiel AKTIVE II / EMOTIVE II. (Atypické rozmery od 1975 až 2700 mm). Puzdra AKTIVE II sa vyrába pre dokončenú priečku 125 mm a 150 mm.

typ puzdra	šírka		výška	
	čistý prechod	štandardné rozmery *	atypické rozmery	
EMOTIVE II ŠTANDARD	600 mm	861,6	1119,6	
	700 mm	886,8	1152	
	800 mm	918	1194	
	900 mm	950,4	1234,8	
	1000 mm	982,8	1276,8	
	1100 mm	1014	1317,6	
	1200 mm	1046,4	1359,6	

typ puzdra	šírka		výška	
	čistý prechod	štandardné rozmery *	atypické rozmery	
EMOTIVE II KOMFORT SYNCHRON	1250 mm	1722	2238	
	1450 mm	1772,4	2306,4	
	1650 mm	1836	2386,8	
	1850 mm	1899,6	2469,6	
	2050 mm	1964,4	2552,4	
	2250 mm	2028	2635,2	
	2450 mm	2091,6	2718	

synchronizovaný pojazd v cene

* Štandardná objednávací výška je: **1970 mm** (rozmer prechodu, h4, „J“ = 1982 mm) a **2100 mm** (rozmer prechodu, h4, „J“ = 2112 mm) pre všetky typy puzdiel AKTIVE II / EMOTIVE II. (Atypické rozmery od 1975 až 2700 mm). Puzdra EMOTIVE II sa vyrába pre dokončenú priečku 125 mm a 150 mm.

Príslušenstvo stavebných puzdiel AKTIVE II / EMOTIVE II

DOPLNOK AKTIVE II / EMOTIVE II

Sada kovania DREVO (dorasové tesnenie šedej, čiernej, bielej)	STANDARD	109,2
Sada kovania DREVO (dorasové tesnenie šedej, čiernej, bielej)	KOMFORT	151,2
Sada kovania celosklo (dorasové tesnenie šedej, čiernej, bielej)	STANDARD	169,2
Sada kovania celosklo (dorasové tesnenie šedej, čiernej, bielej)	KOMFORT	271,2

PRÍPLATKY

Uvedené ceny platné pre vyhotovenie v prírodnom hliníku (viditeľné časti opatrené adhéznyim mostíkom, určené pre ďalšiu úpravu)
Lakovanie - farba jemná štruktúra polomat RAL + NCS + metalíza Creative ... príplatok 10 % k cene puzdra / doplnku AKTIVE II, EMOTIVE II
Pre atypické prechodné šírky (tj. 601-699 mm, 701-799 mm, ...) príplatok 10 % k cene puzdra. Štandardne bude použitá širšie vrecko a kratšie koľajnice, aby dvere vždy zašli do puzdra celé. V prípade požiadavky na dlhšiu koľajnicu a kratšie vrecko sa nedá objednať púzdro systémovo.

typ puzdra	šírka	výška			
		cena pre štandardné priechodnú výšku 1970 a 2100 mm		cena pre atypickú priechodnú výšku 1980 a 2700 mm	
		objednávacia šírka	štandardné rozmery hr. dokončenej priečky 125 a 150 mm	štandardné rozmery hr. dokončenej priečky 126-149, 151-600 mm	štandardné rozmery hr. dokončenej priečky 125 a 150 mm
LATENTE STANDARD	600 mm	475,2	506,4	616,8	658,8
	700 mm	499,2	530,4	648	690
	800 mm	522	554,4	679,2	720
	900 mm	546	578,4	709,2	751,2
	1000 mm	612	644,4	795,6	837,6
	1100 mm	636	668,4	826,8	867,6
	1200 mm	669,6	700,8	870	912

typ puzdra	šírka	výška			
		cena pre štandardné priechodnú výšku 1970 a 2100 mm		cena pro atypickou průchozí výšku od 1980 do 2700 mm	
		objednávacia šírka	štandardné rozmery hr. dokončenej priečky 125 a 150 mm	štandardné rozmery hr. dokončenej priečky 126-149, 151-600 mm	štandardné rozmery hr. dokončenej priečky 125 a 150 mm
LATENTE KOMFORT SYNCHRON	1250 mm	866,4	898,8	1126,8	1167,6
	1450 mm	914,4	945,6	1188	1230
	1650 mm	1027,2	1058,4	1334,4	1376,4
	1850 mm	1074	1106,4	1396,8	1437,6
	2050 mm	1122	1154,4	1458	1500
	2250 mm	1168,8	1201,2	1520,4	1561,2
	2450 mm	1234,8	1267,2	1605,6	1646,4

synchronizovaný pojazd v cene

ULTERIOR

Ceny

cena dverného krídla +14,4 EUR +223,2 EUR za posuvné kovanie

POSUVNÝ SYSTÉM AVANZA

Ceny

60, 70, 80, 90 Dverné krídlo + obložková zárubňa + príplatok za kovanie, krycie prvky

125, 145, 165, 185 2x dverné krídlo + obložková zárubňa + príplatok za kovanie, krycie prvky

Ceny

	ZERO pre drevené i celosklenené dvere	HEAVY pre celosklenené dvere	HEAVY pre drevené dvere
600 mm	390	703,2	734,4
700 mm	409,2	710,4	740,4
800 mm	434,4	715,2	746,4
900 mm	454,8	722,4	753,6
1250 mm	777,6	1076,4	1107,6
1450 mm	790,8	1101,6	1131,6
1650 mm	817,2	1130,4	1162,8
1850 mm	842,4	1162,8	1194

V prípade dodatočného objednania prípravy pre drevené dvere pre Avanza Heavy je príplatok +28,8 EUR. Ceny posuvných systémov s fixným sklom sa oceňujú individuálne po zameraní.

POSUVNÝ SYSTÉM MINIMA

Ceny

Cení sa individuálne podľa objednacích rozmeru a povrchu.

Jednokrídlo Dverné krídlo + 14,4 EUR za prípravu + príplatok za kovanie podľa rozmeru a povrchu + 9,6 EUR hliníková výstuha do zárubne + zárubňa alebo bez zárubne

Dvojkridle 2x dverné krídlo + 2x 14,4 EUR za prípravu + 2x príplatok za kovanie podľa rozmeru a povrchu + 9,6 EUR hliníková výstuha do zárubne + zárubňa alebo bez zárubne

STRIEBORNÁ MATNÁ HLINÍK

Počet krídiel	Objednací rozmer v mm	Dĺžka koľajnice v mm	Drevené dvere plné lišta 12 mm	Drevené dvere presklené lišta 18 mm	Sapglass lišta 12 mm
jednokrídlo	600	1300	224,4	235,2	280,8
	700	1500	246	248,4	302,4
	800	1700	259,2	262,8	315,6
	900	1900	272,4	277,2	328,8
	1000	2100	285,6	290,4	342
	1100	2300	298,8	304,8	356,4

LEŠTENÁ OCEL

Počet krídiel	Objednací rozmer v mm	Dĺžka koľajnice v mm	Drevené dvere plné lišta 12 mm	Dřevěné dveře presklené lišta 18 mm	Sapglass lišta 12 mm
jednokrídlo	600	1300	244,8	247,2	301,2
	700	1500	259,2	261,6	316,8
	800	1700	273,6	277,2	330
	900	1900	288	292,8	345,6
	1000	2100	302,4	307,2	360
	1100	2300	316,8	322,8	374,4

ČIERNY MAT

Počet krídiel	Objednací rozmer v mm	Dĺžka koľajnice v mm	Drevené dvere plné lišta 12 mm	Dřevěné dveře presklené lišta 18 mm	Sapglass lišta 12 mm
jednokrídlo	600	1300	256,8	260,4	319,2
	700	1500	272,4	276	334,8
	800	1700	288	292,8	350,4
	900	1900	304,8	308,4	366
	1000	2100	320,4	324	381,6
	1100	2300	336	340,8	397,2

BRAUN MAT

Počet krídiel	Objednací rozmer v mm	Dĺžka koľajnice v mm	Drevené dvere plné lišta 12 mm	Dřevěné dveře presklené lišta 18 mm	Sapglass lišta 12 mm
jednokrídlo	600	1300	265,2	267,6	332,4
	700	1500	280,8	284,4	349,2
	800	1700	297,6	301,2	364,8
	900	1900	313,2	318	380,4
	1000	2100	330	333,6	397,2
	1100	2300	345,6	351,6	412,8

Zárubňa NORMAL®

- NORMAL, NORMAL OBLÉ OSTENIE, NORMAL OSTRÁ

rohový spoj zárubne	šírky obložiek	dverné krídla	otočné/priechodné	profil zárubne	otočné / priechodné		
<p>(tloušťka křídla 40 mm)</p>					NORMAL	O / P	obložková zárubňa
					NORMAL – ostrá	O / P	
					NORMAL oblé ostenie	O / P	
					NORMAL dvojpolodrážková	O	
					NORMAL ostrá dvojpolodrážková	O	
					NORMAL dvojpolodrážkové oblé ostenie	O	

CENY ZÁRUBNÍ - CENOVÁ SKUPINA KOMFORT

Dyha

rozmer (cm)	hr. steny (cm) s polodrážkou	hr. steny (cm) bez polodrážky	Štandard: DBK Buk, DNB Buk natur, DDB Dub americký, DND Dub natur, DJS Jasan, DMH Mahagón	Komfort: DBR Breza, D19 Eben antracit, D20 Eben čierny, DVJ Javor európsky, DJA Javor americký, DOL Oľša, DOR Orech americký, DNO Orech natur, DSM Smrek, D46 Tík biely, DTR Čerešňa americká, DNT Čerešňa natur, D52 Wenge svetlé	Prémium a morenie: DSD Dub sukatý, DHR Hruška, DSO Orech sukatý, DSP Slivka poľenská, DWE Wenge, Morená dyha	Exkluziv: DRD Dub rezaný, DDT Dub trámový***, DST Smrek trámový**	Olej: DDO dub (Antique Bronz, Ash Grey, Clear, Dark Oak, Charcoal, Chocolate, Natural, Nordic White, Oyster, Pure, Silver Grey, Sky Grey, Slate Grey, Stone, Super White, Titanium Grey, Vanilla)
60, 70, 80, 90/197	6 – 17	8 – 17	195,6	222	261,6	306	261,6
	18 – 25	18 – 25	202,8	231,6	272,4	319,2	272,4
	26 – 35	26 – 35	217,2	246	290,4	340,8	290,4
	36 – 50	36 – 50	270	306	361,2	422,4	361,2
	51 – 75	51 – 75	301,2	342	403,2	471,6	403,2
125, 145, 165, 185/197	6 – 17	8 – 17	224,4	255,6	301,2	352,8	301,2
	18 – 25	18 – 25	234	265,2	313,2	366	313,2
	26 – 35	26 – 35	249,6	283,2	334,8	391,2	334,8
	36 – 50	36 – 50	309,6	352,8	415,2	486	415,2
	51 – 75	51 – 75	345,6	393,6	464,4	542,4	464,4

Farba

rozmer (cm)	hr. steny (cm) s polodrážkou	hr. steny (cm) bez polodrážky	biela farba Štandard (CPL laminát)	Komfort/Prémium biela	RAL
60, 70, 80, 90/197	6 – 17	8 – 17	151,2	235,2	farba Prémium biela + 25,2 EUR
	18 – 25	18 – 25	157,2	244,8	
	26 – 35	26 – 35	168	261,6	
	36 – 50	36 – 50	208,8	325,2	
	51 – 75	51 – 75	232,8	362,4	
125, 145, 165, 185/197	6 – 17	8 – 17	174	271,2	
	18 – 25	18 – 25	181,2	282	
	26 – 35	26 – 35	193,2	300	
	36 – 50	36 – 50	240	373,2	
	51 – 75	51 – 75	267,6	416,4	

*** Základná cena doposiaľ obsahuje povrchovú úpravu olejom Pure, Clear alebo farebnými olejmi (DDT Dub trámový a DST Smrek trámový) a olejovoskom (DRD dub rezaný).

CPL laminát farba

rozmer (cm)	hr. steny (cm) s polodrážkou	hr. steny (cm) bez polodrážky	betón biely, beton šedý, biela hladká, biela perla, biela pór, sivá	čierna grafit U961, sivá U788
60, 70, 80, 90/197	6 – 17	8 – 17	151,2	164,4
	18 – 25	18 – 25	157,2	171,6
	26 – 35	26 – 35	168	182,4
	36 – 50	36 – 50	208,8	226,8
	51 – 75	51 – 75	232,8	253,2
125, 145, 165, 185/197	6 – 17	8 – 17	174	189,6
	18 – 25	18 – 25	181,2	196,8
	26 – 35	26 – 35	193,2	210
	36 – 50	36 – 50	240	260,4
	51 – 75	51 – 75	267,6	290,4

CPL laminát štruktúraNORMAL – oblé ostenie – štandard SAPELI
CPL štruktúra

rozmer (cm)	hr. steny (cm) s polodrážkou	hr. steny (cm) bez polodrážky	borovica biela, borovica dymová, borovica sivá, buk, dub arktický biely, dub Halifax prírodný, dub Sherwood, dub, dub hrčatý, dub sivý, dub zimný, jaseň biely, jaseň, orech, orech AM, tik, čerešňa, wenge	CPL kovalaminát (nie je možné vyrobiť oblé ostenie)
60, 70, 80, 90/197	6 – 17	8 – 17		217,2
	18 – 25	18 – 25		226,8
	26 – 35	26 – 35		241,2
	36 – 50	36 – 50		300
	51 – 75	51 – 75		334,8
125, 145, 165, 185/197	6 – 17	8 – 17		250,8
	18 – 25	18 – 25		260,4
	26 – 35	26 – 35		278,4
	36 – 50	36 – 50		345,6
	51 – 75	51 – 75		385,2

Pri povrchoch dub hrčovitý, orech hrčovitý, smrek hrčovitý, dub rezaný, orech rezaný iba vo vyhotovení NORMAL OSTRÁ.

HPL laminát

iba vo vyhotovení NORMAL OSTRÁ

rozmer (cm)	hr. steny (cm) s polodrážkou (NORMAL – ostrá)	hr. steny (cm) bez polodrážky (NORMAL – ostrá)	MAX, Egger, Polyrey*	HPL štruktúra	HPL kameň láva, HPL plech hrdza, HPL betón, HPL kameň bridlica	Feel Nature: dub Sherman koňakovo hnedý, dub Halifax lazúrovaný čierny, dub Gladstone biely	Antifinger: alpská biela, čierna, grafitovosivá, kamenná sivá, kašmírovo sivá, prachovosivá, prémiovo biela, svetlosivá
60, 70, 80, 90/197	6 – 17	8 – 17	248,4	248,4	248,4	435,6	493,2
	18 – 25	18 – 25	259,2	259,2	259,2	452,4	512,4
	26 – 35	26 – 35	276	276	276	483,6	547,2
	36 – 50	36 – 50	343,2	343,2	343,2	601,2	680,4
	51 – 75	51 – 75	382,8	382,8	382,8	669,6	759,6
125, 145, 165, 185/197	6 – 17	8 – 17	285,6	285,6	285,6	500,4	567,6
	18 – 25	18 – 25	297,6	297,6	297,6	520,8	589,2
	26 – 35	26 – 35	318	318	318	555,6	628,8
	36 – 50	36 – 50	394,8	394,8	394,8	691,2	782,4
	51 – 75	51 – 75	440,4	440,4	440,4	770,4	872,4

Kartón

rozmer (cm)	hr. steny (cm) s polodrážkou	hr. steny (cm) bez polodrážky	kartón
60, 70, 80, 90/197	6 – 17	8 – 17	120
	18 – 25	18 – 25	124,8
	26 – 35	26 – 35	133,2
	36 – 50	36 – 50	165,6
	51 – 75	51 – 75	184,8
125, 145, 165, 185/197	6 – 17	8 – 17	138
	18 – 25	18 – 25	144
	26 – 35	26 – 35	153,6
	36 – 50	36 – 50	190,8
	51 – 75	51 – 75	212,4

Sapelit®**











	buk, dub, orech
	124,8
	129,6
	138
	171,6
	192
	142,8
	148,8
	158,4
	196,8
	219,6

* Ide o základný výber. Ostatné za príplatok podľa cenníka príplatkov.

** Všetky časti zárubní a zasklenených stien k dekoru Sapelit® sú vo vyhotovení fólie štruktúra

Zárubňa prevetrávaná NORMAL 25

- NORMAL 25, NORMAL OBLÉ OSTENIE 25, NORMAL OSTRÁ 25

rohový spoj zárubne	šírky obložiek	dverné krídla	otočné/priechodné	profil zárubne	otočné / priechodné	
 				 NORMAL 25	O / P	obložková zárubňa
				 NORMAL 25 - ostrá	O / P	
				 NORMAL 25 oblé ostenie	O / P	
				 NORMAL 25 dvojpoldrážková	O	
				 NORMAL 25 ostrá dvojpoldrážková	O	
				 NORMAL 25 dvojpoldrážkové oblé ostenie	O	

CENY ZÁRUBNÍ - CENOVÁ SKUPINA KOMFORT

Dyha

rozmer (cm)	hr. steny (cm) s polodrážkou	hr. steny (cm) bez polodrážky	Štandard: DBK Buk, DNB Buk natur, DDB Dub americký, DND Dub natur, DJS Jasan, DMH Mahagón	Komfort: DBR Breza, D19 Eben antracit, D20 Eben čierny, DVJ Javor európsky, DJA Javor americký, DOL Oľša, DOR Orech americký, DNO Orech natur, DSM Smrek, D46 Tík biely, DTR Čerešňa americká, DNT Čerešňa natur, D52 Wenge svetlé	Prémium a morenie: DSD Dub sukateľ, DHR Hruška, DSO Orech sukateľ, DSP Slivka poľská, DWE Wenge, Morená dyha	Exkluziv: DRD Dub rezaný, DDT Dub trámový***, DST Smrek trámový**	Olej: DDO dub (Antique Bronz, Ash Grey, Clear, Dark Oak, Charcoal, Chocolate, Natural, Nordic White, Oyster, Pure, Silver Grey, Sky Grey, Slate Grey, Stone, Super White, Titanium Grey, Vanilla)
60, 70, 80, 90/197	6 - 17	8 - 17	271,2	279,6	337,2	426	337,2
	18 - 25	18 - 25	282	291,6	351,6	444	351,6
	26 - 35	26 - 35	301,2	310,8	374,4	472,8	374,4
	36 - 50	36 - 50	374,4	386,4	465,6	588	465,6
	51 - 75	51 - 75	417,6	430,8	519,6	656,4	519,6
125, 145, 165, 185/197	6 - 17	8 - 17	312	321,6	388,8	490,8	388,8
	18 - 25	18 - 25	324	334,8	403,2	510	403,2
	26 - 35	26 - 35	345,6	357,6	430,8	544,8	430,8
	36 - 50	36 - 50	429,6	444	535,2	676,8	535,2
	51 - 75	51 - 75	480	495,6	597,6	754,8	597,6

Farba

rozmer (cm)	hr. steny (cm) s polodrážkou	hr. steny (cm) bez polodrážky	biela farba Štandard (CPL laminát)	Komfort/Prémium biela	RAL
60, 70, 80, 90/197	6 - 17	8 - 17	217,2	258	farba Prémium biela + 25,2 EUR
	18 - 25	18 - 25	226,8	267,6	
	26 - 35	26 - 35	241,2	285,6	
	36 - 50	36 - 50	300	355,2	
	51 - 75	51 - 75	334,8	397,2	
125, 145, 165, 185/197	6 - 17	8 - 17	250,8	296,4	
	18 - 25	18 - 25	260,4	308,4	
	26 - 35	26 - 35	278,4	328,8	
	36 - 50	36 - 50	345,6	409,2	
	51 - 75	51 - 75	385,2	456	

* Harmonie možno iba v povrchoch dyha, morená dyha, farba Premium.

*** Základná cena doteraz obsahuje povrchovú úpravu olejom Pure alebo Clear (DDT Dub trámový a DST Smrek trámový), farebnými olejmi (DDT dub trámový) a olejovoskom (DRD dub rezaný).

CPL laminát farba

rozmer (cm)	hr. steny (cm) s polodrážkou	hr. steny (cm) bez polodrážky	betón biely, beton šedý, biela hladká, biela perla, biela pór, sivá	čierna grafit U961, sivá U788
60, 70, 80, 90/197	6 – 17	8 – 17	217,2	231,6
	18 – 25	18 – 25	226,8	240
	26 – 35	26 – 35	241,2	256,8
	36 – 50	36 – 50	300	319,2
	51 – 75	51 – 75	334,8	355,2
125, 145, 165, 185/197	6 – 17	8 – 17	250,8	265,2
	18 – 25	18 – 25	260,4	276
	26 – 35	26 – 35	278,4	295,2
	36 – 50	36 – 50	345,6	366
	51 – 75	51 – 75	385,2	409,2

CPL laminát štruktúra

NORMAL – oblé ostenie – štandard SAPELI
CPL štruktúr

rozmer (cm)	hr. steny (cm) s polodrážkou	hr. steny (cm) bez polodrážky	borovica biela, borovica dymová, borovica sivá, buk, dub arktický biely, dub Halifax prírodný, dub Sherwood, dub, dub hrčatý, dub sivý, dub zimný, jaseň biely, jaseň, orech, orech AM, tik, čerešňa, wenge	CPL kovalaminát (nie je možné vyrobiť oblé ostenie)
60, 70, 80, 90/197	6 – 17	8 – 17		231,6
	18 – 25	18 – 25		240
	26 – 35	26 – 35		256,8
	36 – 50	36 – 50		319,2
	51 – 75	51 – 75		355,2
125, 145, 165, 185/197	6 – 17	8 – 17		265,2
	18 – 25	18 – 25		276
	26 – 35	26 – 35		295,2
	36 – 50	36 – 50		366
	51 – 75	51 – 75		409,2

Pri povrchoch dub hrčovitý, orech hrčovitý, smrek hrčovitý, dub rezaný, orech rezaný iba vo vyhotovení NORMAL 25 OSTRÁ.

HPL laminát

iba vo vyhotovení NORMAL 25 OSTRÁ

rozmer (cm)	hr. steny (cm) s polodrážkou (NORMAL – ostrá)	hr. steny (cm) bez polodrážky (NORMAL – ostrá)	MAX, Egger, Polyrey*	HPL štruktúr	HPL kameň láva, HPL plech hrda, HPL betón, HPL kameň bridlica	Feel Nature: dub Sherman koňakovo hnedý, dub Halifax lazúrovaný čierny, dub Gladstone biely	Antifinger: alpská biela, čierna, grafitovosivá, kamenná sivá, kašmírovosivá, prachovosivá, prémiovo biela, svetlosivá
60, 70, 80, 90/197	6 – 17	8 – 17	337,2	337,2	337,2	524,4	582
	18 – 25	18 – 25	351,6	351,6	351,6	544,8	604,8
	26 – 35	26 – 35	374,4	374,4	374,4	582	645,6
	36 – 50	36 – 50	465,6	465,6	465,6	723,6	802,8
	51 – 75	51 – 75	519,6	519,6	519,6	806,4	896,4
125, 145, 165, 185/197	6 – 17	8 – 17	388,8	388,8	388,8	602,4	669,6
	18 – 25	18 – 25	403,2	403,2	403,2	626,4	696
	26 – 35	26 – 35	430,8	430,8	430,8	668,4	742,8
	36 – 50	36 – 50	535,2	535,2	535,2	831,6	922,8
	51 – 75	51 – 75	597,6	597,6	597,6	927,6	1029,6

Kartón

rozmer (cm)	hr. steny (cm) s polodrážkou	hr. steny (cm) bez polodrážky	kartón
60, 70, 80, 90/197	6 – 17	8 – 17	204
	18 – 25	18 – 25	212,4
	26 – 35	26 – 35	226,8
	36 – 50	36 – 50	282
	51 – 75	51 – 75	314,4
125, 145, 165, 185/197	6 – 17	8 – 17	235,2
	18 – 25	18 – 25	244,8
	26 – 35	26 – 35	260,4
	36 – 50	36 – 50	324
	51 – 75	51 – 75	361,2

Sapelit®**











rozmer (cm)	buk, dub, orech
60, 70, 80, 90/197	187,2
	194,4
	207,6
	258
	286,8
125, 145, 165, 185/197	214,8
	223,2
	237,6
	296,4
	330

* Ide o základný výber. Ostatní za príplatok podľa cenníka príplatkov. Harmonie možno iba v povrchoch dyha, morená dyha, farba Premium.

** Všetky časti zárubní a zasklených stien k dekoru Sapelit® sú vo vyhotovení fólie štruktúr

Zárubňa MINI NORMAL®

- MINI NORMAL, MINI NORMAL OBLÉ OSTENIE, MINI NORMAL OSTRÁ

rohový spoj zárubne	šírky obložiek	dverné krídla	otočné/priechodné	profil zárubne	otočné / priechodné	
 				 MINI NORMAL	O / P	obložková zárubňa
				 MINI NORMAL ostrá	O / P	
				 MINI NORMAL oblé ostenie	O / P	
				 MINI NORMAL dvojpolodrážková	O	
				 MINI NORMAL ostrá dvojpolodrážková	O	
				 MINI NORMAL dvojpolodrážkové oblé ostenie	O	

CENY ZÁRUBNÍ

Dyha

rozmer (cm)	hr. steny (cm) s polodrážkou	hr. steny (cm) bez polodrážky	Štandard: DBK Buk, DDB Dub americký, DND Dub natur, DJS Jasan, DMH Mahagón	Komfort: DBR Breza, D19 Eben antracit, D20 Eben čierny, DVJ Javor európsky, DJA Javor americký, DOL Oľša, DOR Orech americký, DNO Orech natur, DSM Smrek, D46 Tík biely, DTR Čerešňa americká, DNT Čerešňa natur, D52 Wenge svetlé	Prémium a morenie: DSD Dub sukatý, DHR Hruška, DSO Orech sukatý, DSP Slivka polenská, DWE Wenge, Morená dyha	Exkluziv: DRD Dub rezaný, DDT Dub trámový***, DST Smrek trámový**	Olej: DDO dub (Antique Bronz, Ash Grey, Clear, Dark Oak, Charcoal, Chocolate, Natural, Nordic White, Oyster, Pure, Silver Grey, Sky Grey, Slate Grey, Stone, Super White, Titanium Grey, Vanilla)	
60, 70, 80, 90/197	6 – 17	8 – 17	204	231,6	271,2	315,6	271,2	
	18 – 25	18 – 25	212,4	240	282	327,6	282	
	26 – 35	26 – 35	226,8	256,8	301,2	350,4	301,2	
	36 – 50	36 – 50	282	319,2	374,4	435,6	374,4	
	51 – 75	51 – 75	314,4	355,2	417,6	486	417,6	
125, 145, 165, 185/197	6 – 17	8 – 17	235,2	265,2	312	362,4	312	
	18 – 25	18 – 25	244,8	276	324	376,8	324	
	26 – 35	26 – 35	260,4	295,2	345,6	402	345,6	
	36 – 50	36 – 50	324	366	429,6	500,4	429,6	
	51 – 75	51 – 75	361,2	409,2	480	558	480	

Farba

rozmer (cm)	hr. steny (cm) s polodrážkou	hr. steny (cm) bez polodrážky	biela farba Štandard	Komfort/Prémium biela	RAL
60, 70, 80, 90/197	6 – 17	8 – 17	159,6	244,8	farba Prémium biela + 25,2 EUR
	18 – 25	18 – 25	166,8	254,4	
	26 – 35	26 – 35	177,6	271,2	
	36 – 50	36 – 50	220,8	337,2	
	51 – 75	51 – 75	246	375,6	
125, 145, 165, 185/197	6 – 17	8 – 17	183,6	280,8	
	18 – 25	18 – 25	190,8	292,8	
	26 – 35	26 – 35	204	312	
	36 – 50	36 – 50	253,2	387,6	
	51 – 75	51 – 75	283,2	432	

*** Základná cena doteraz obsahuje povrchovú úpravu olejom Pure alebo Clear (DDT Dub trámový a DST Smrek trámový), farebnými olejmi (DDT dub trámový) a olejovoskom (DRD dub rezaný).

CPL laminát farba

rozmer (cm)	hr. steny (cm) s polodrážkou	hr. steny (cm) bez polodrážky	betón biely, betón sivý, biela hladká, biela perla, biela pór, sivá	čierna grafit U961, sivá U788
60, 70, 80, 90/197	6 – 17	8 – 17	159,6	172,8
	18 – 25	18 – 25	166,8	180
	26 – 35	26 – 35	177,6	192
	36 – 50	36 – 50	220,8	238,8
	51 – 75	51 – 75	246	266,4
125, 145, 165, 185/197	6 – 17	8 – 17	183,6	199,2
	18 – 25	18 – 25	190,8	207,6
	26 – 35	26 – 35	204	220,8
	36 – 50	36 – 50	253,2	274,8
	51 – 75	51 – 75	283,2	306

CPL laminát štruktúraNORMAL – oblé ostenie – štandard SAPELI
CPL štruktúr

rozmer (cm)	hr. steny (cm) s polodrážkou	hr. steny (cm) bez polodrážky	borovica biela, borovica dymová, borovica sivá, buk, dub arktický biely, dub Halifax prírodný, dub Sherwood, dub, dub hrčatý, dub sivý, dub zimný, jaseň, orech, orech AM, tík, čerešňa, wenge	CPL kovalaminát (nie je možné vyrobiť oblé ostenie)
60, 70, 80, 90/197	6 – 17	8 – 17		172,8
	18 – 25	18 – 25		180
	26 – 35	26 – 35		192
	36 – 50	36 – 50		238,8
	51 – 75	51 – 75		266,4
125, 145, 165, 185/197	6 – 17	8 – 17		199,2
	18 – 25	18 – 25		207,6
	26 – 35	26 – 35		220,8
	36 – 50	36 – 50		274,8
	51 – 75	51 – 75		306

Pri povrchoch dub hrčovitý, orech hrčovitý, smrek hrčovitý, dub rezaný, orech rezaný iba vo vyhotovení NORMAL OSTRÁ.

HPL laminát

OSTRÁ iba vo vyhotovení NORMAL

rozmer (cm)	hr. steny (cm) s polodrážkou (NORMAL – ostrá)	hr. steny (cm) bez polodrážky (NORMAL – ostrá)	MAX, Egger, Polyrey*	HPL štruktúr	HPL kameň láva, HPL plech hrdza, HPL betón, HPL kameň bridlica	Feel Nature: dub Sherman koňakovo hnedý, dub Halifax lazúrovaný čierny, dub Gladstone biely	Antifinger: alpská biela, čierna, grafitovosivá, kamenná sivá, kašmírovosivá, prachovosivá, prémiovo biela, svetlosivá
60, 70, 80, 90/197	6 – 17	8 – 17	258	258	258	448,8	501,6
	18 – 25	18 – 25	267,6	267,6	267,6	466,8	522
	26 – 35	26 – 35	285,6	285,6	285,6	498	556,8
	36 – 50	36 – 50	355,2	355,2	355,2	619,2	692,4
	51 – 75	51 – 75	397,2	397,2	397,2	691,2	772,8
125, 145, 165, 185/197	6 – 17	8 – 17	296,4	296,4	296,4	516	577,2
	18 – 25	18 – 25	308,4	308,4	308,4	536,4	600
	26 – 35	26 – 35	328,8	328,8	328,8	572,4	640,8
	36 – 50	36 – 50	409,2	409,2	409,2	711,6	796,8
	51 – 75	51 – 75	456	456	456	794,4	888

Kartón

rozmer (cm)	hr. steny (cm) s polodrážkou	hr. steny (cm) bez polodrážky	kartón
60, 70, 80, 90/197	6 – 17	8 – 17	128,4
	18 – 25	18 – 25	134,4
	26 – 35	26 – 35	142,8
	36 – 50	36 – 50	177,6
	51 – 75	51 – 75	198
125, 145, 165, 185/197	6 – 17	8 – 17	148,8
	18 – 25	18 – 25	153,6
	26 – 35	26 – 35	164,4
	36 – 50	36 – 50	204
	51 – 75	51 – 75	228









Sapelit®**

buk, dub, orech
133,2
139,2
147,6
183,6
205,2
153,6
159,6
170,4
211,2
235,2

* Ide o základný výber. Ostatné za príplatok podľa cenníka príplatkov.

** Všetky časti zárubní a zasklenených stien k dekoru Sapelit® sú vo vyhotovení fólie štruktúr

Zárubňa HARMONIE NORMAL®

rohový spoj zárubne	šírky obložiek	dverné krídla	otočné/priechodné	profil zárubne		otočné / priechodné	
					HARMONIE normal	O / P	obložková zárubňa
					HARMONIE dvojpoldrážkové oblé ostenie	O	

CENY ZÁRUBNÍ

Dyha

rozmer (cm)	hr. steny (cm) s polodrážkou	hr. steny (cm) bez polodrážky	Štandard: DBK Buk, DNB Buk natur, DDB Dub americký, DND Dub natur, DJS Jasan, DMH Mahagón	Komfort: DBR Breza, D19 Eben antracit, D20 Eben čierny, DVJ Javor európsky, DJA Javor americký, DOL Oľša, DOR Orech americký, DNO Orech natur, DSM Smrek, D46 Tík biely, DTR Čerešňa americká, DNT Čerešňa natur, D52 Wenge svetlé	Prémium a morenie: DSD Dub sukatiý, DHR Hruška, DSO Orech sukatiý, DSP Slivka polenská, DWE Wenge, Morená dyha	Olej: DDO dub (Antique Bronz, Ash Grey, Clear, Dark Oak, Charcoal, Chocolate, Natural, Nordic White, Oyster, Pure, Silver Grey, Sky Grey, Slate Grey, Stone, Super White, Titanium Grey, Vanilla)
60, 70, 80, 90/197	8 - 17	8 - 17	244,8	253,2	310,8	310,8
	18 - 25	18 - 25	254,4	264	324	324
	26 - 35	26 - 35	271,2	280,8	345,6	345,6
	36 - 50	36 - 50	337,2	349,2	429,6	429,6
	51 - 75	51 - 75	375,6	390	478,8	478,8
125, 145, 165, 185/197	8 - 17	8 - 17	280,8	291,6	357,6	357,6
	18 - 25	18 - 25	292,8	302,4	372	372
	26 - 35	26 - 35	312	322,8	397,2	397,2
	36 - 50	36 - 50	387,6	402	493,2	493,2
	51 - 75	51 - 75	432	447,6	550,8	550,8

Farba

rozmer (cm)	hr. steny (cm) s polodrážkou	hr. steny (cm) bez polodrážky	biela farba Prémium	RAL
60, 70, 80, 90/197	8 - 17	8 - 17	231,6	farba Prémium biela + 25,2 EUR
	18 - 25	18 - 25	240	
	26 - 35	26 - 35	256,8	
	36 - 50	36 - 50	319,2	
	51 - 75	51 - 75	355,2	
125, 145, 165, 185/197	8 - 17	8 - 17	265,2	
	18 - 25	18 - 25	276	
	26 - 35	26 - 35	295,2	
	36 - 50	36 - 50	366	
	51 - 75	51 - 75	409,2	

Kartón

rozmer (cm)	hr. steny (cm)	hr. steny (cm)	kartón
	s polodrážkou	bez polodrážky	
60, 70, 80, 90/197	8 – 17	8 – 17	177,6
	18 – 25	18 – 25	184,8
	26 – 35	26 – 35	196,8
	36 – 50	36 – 50	244,8
	51 – 75	51 – 75	273,6
125, 145, 165, 185/197	8 – 17	8 – 17	204
	18 – 25	18 – 25	212,4
	26 – 35	26 – 35	226,8
	36 – 50	36 – 50	282
	51 – 75	51 – 75	314,4

ZÁVESY PRE ZÁRUBŇU HARMONIE NORMAL

Zárubňa HARMONIE sa vyznačuje elegantným profilom obložky „mydielko“. Zárubeň HARMONIE je možné použiť aj pre iné modelové rady, ako sú dvere Harmonie.













Minimálna hrúbka steny pre bezpolodrážkové vyhotovenie je 8 cm.

Pri bezpolodrážkovom vyhotovení nie sú závesy v cene.

Pri zárubni pri hr. steny 75 – 150 cm je ostenie delené – cenu pozrite v cenníku príplatkov.

Zárubňa OBTUS®

- OBTUS, OBTUS OBLÉ OSTENIE

rohový spoj zárubne	šírky obložiek	dverné krídla	otočné/prie- chodné	profil zárubne	otočné / prie- chodné		
					OBTUS	O / P	obložková zárubňa
					OBTUS oblé ostenie	O / P	
					OBTUS dvojpoldrážková	O	
					OBTUS dvojpoldrážkové oblé ostenie	O	

CENY ZÁRUBNÍ

Dyha

rozmer (cm)	hr. steny (cm) s polodrážkou	hr. steny (cm) bez polodrážky	Štandard: DBK Buk, DNB Buk natur, DDB Dub americký, DND Dub natur, DJS Jasan, DMH Mahagón	Komfort: DBR Breza, D19 Eben antracit, D20 Eben čierny, DVJ Javor európsky, DJA Javor americký, DOL Olša, DOR Orech americký, DNO Orech natur, DSM Smrek, D46 Tík biely, DTR Čerešňa americká, DNT Čerešňa natur, D52 Wenge svetlé	Prémium a morenie: DSD Dub sukatý, DHR Hruška, DSO Orech sukatý, DSP Slivka poľenská, DWE Wenge, Morená dyha	Olej: DDO dub (Antique Bronz, Ash Grey, Clear, Dark Oak, Charcoal, Chocolate, Natural, Nordic White, Oyster, Pure, Silver Grey, Sky Grey, Slate Grey, Stone, Super White, Titanium Grey, Vanilla)	
						Exkluziv: DRD Dub rezaný, DDT Dub trémový***, DST Smrek trémový**	
60, 70, 80, 90/197	8 - 17	8 - 17	222	244,8	306	346,8	306
	18 - 25	18 - 25	231,6	254,4	319,2	360	319,2
	26 - 35	26 - 35	246	271,2	340,8	385,2	340,8
	36 - 50	36 - 50	306	337,2	422,4	477,6	422,4
	51 - 75	51 - 75	342	375,6	471,6	532,8	471,6
125, 145, 165, 185/197	8 - 17	8 - 17	255,6	280,8	352,8	398,4	352,8
	18 - 25	18 - 25	265,2	292,8	366	414	366
	26 - 35	26 - 35	283,2	312	391,2	442,8	391,2
	36 - 50	36 - 50	352,8	387,6	486	549,6	486
	51 - 75	51 - 75	393,6	432	542,4	613,2	542,4

Farba

rozmer (cm)	hr. steny (cm) s polodrážkou	hr. steny (cm) bez polodrážky	biela farba Štandard (CPL laminát)	Komfort/Prémium biela	RAL
60, 70, 80, 90/197	8 - 17	8 - 17	200,4	248,4	farba Prémium biela + 25,2 EUR
	18 - 25	18 - 25	207,6	259,2	
	26 - 35	26 - 35	222	276	
	36 - 50	36 - 50	276	343,2	
	51 - 75	51 - 75	307,2	382,8	
125, 145, 165, 185/197	8 - 17	8 - 17	230,4	285,6	
	18 - 25	18 - 25	238,8	297,6	
	26 - 35	26 - 35	255,6	318	
	36 - 50	36 - 50	316,8	394,8	
	51 - 75	51 - 75	354	440,4	

*** Základná cena doteraz obsahuje povrchovú úpravu olejom Pure alebo Clear (DDT Dub trémový a DST Smrek trémový), farebnými oleji (DDT dub trémový) a olejovoskom (DRD dub rezaný).

CPL laminát farba

rozmer (cm)	hr. steny (cm) s polodrážkou	hr. steny (cm) bez polodrážky	betón biely, betón sivý, biela hladká, biela perla, biela pór, sivá	čierna grafit U961, sivá U788
60, 70, 80, 90/197	8 – 17	8 – 17	200,4	213,6
	18 – 25	18 – 25	207,6	222
	26 – 35	26 – 35	222	236,4
	36 – 50	36 – 50	276	294
	51 – 75	51 – 75	307,2	328,8
125, 145, 165, 185/197	8 – 17	8 – 17	230,4	244,8
	18 – 25	18 – 25	238,8	255,6
	26 – 35	26 – 35	255,6	272,4
	36 – 50	36 – 50	316,8	338,4
	51 – 75	51 – 75	354	376,8

CPL laminát štruktúr

CPL štruktúr

nie je možné vyrobiť
oblé ostenie

rozmer (cm)	hr. steny (cm) s polodrážkou	hr. steny (cm) bez polodrážky	borovica biela, borovica dymová, borovica sivá, buk, dub arktický biely, dub Halifax prírodný, dub Sherwood, dub, dub hrčatý, dub sivý, dub zimný, jaseň biely, jaseň, orech, orech AM, tik, čerešňa, wenge	CPL kovolaminát (nie je možné vyrobiť oblé ostenie)
60, 70, 80, 90/197	8 – 17	8 – 17		213,6
	18 – 25	18 – 25		222
	26 – 35	26 – 35		236,4
	36 – 50	36 – 50		294
	51 – 75	51 – 75		328,8
125, 145, 165, 185/197	8 – 17	8 – 17		244,8
	18 – 25	18 – 25		255,6
	26 – 35	26 – 35		272,4
	36 – 50	36 – 50		338,4
	51 – 75	51 – 75		376,8

HPL laminát

rozmer (cm)	hr. steny (cm) s polodrážkou	hr. steny (cm) bez polodrážky	MAX, Egger, polyrey*	HPL štruktúr	HPL kameň láva, HPL plech hrádza, HPL betón, HPL kameň bridlica	Feel Nature: dub Sherman koňakovo hnedý, dub Halifax lazúrovaný čierny, dub Glad- stone biely	Antifinger: alpská biela, čierna, grafitovosivá, kamenná sivá, kašmíro- vosivá, prachovosivá, prémiovo biela, svetlosivá
60, 70, 80, 90/197	8 – 17	8 – 17	271,2	271,2	271,2	462	514,8
	18 – 25	18 – 25	282	282	282	480	536,4
	26 – 35	26 – 35	301,2	301,2	301,2	512,4	572,4
	36 – 50	36 – 50	374,4	374,4	374,4	637,2	710,4
	51 – 75	51 – 75	417,6	417,6	417,6	711,6	793,2
125, 145, 165, 185/197	8 – 17	8 – 17	312	312	312	531,6	592,8
	18 – 25	18 – 25	324	324	324	552	616,8
	26 – 35	26 – 35	345,6	345,6	345,6	589,2	657,6
	36 – 50	36 – 50	429,6	429,6	429,6	733,2	817,2
	51 – 75	51 – 75	480	480	480	818,4	912

Kartón

rozmer (cm)	hr. steny (cm) s polodrážkou	hr. steny (cm) bez polodrážky	kartón
60, 70, 80, 90/197	8 – 17	8 – 17	164,4
	18 – 25	18 – 25	171,6
	26 – 35	26 – 35	182,4
	36 – 50	36 – 50	226,8
	51 – 75	51 – 75	253,2
125, 145, 165, 185/197	8 – 17	8 – 17	189,6
	18 – 25	18 – 25	196,8
	26 – 35	26 – 35	210
	36 – 50	36 – 50	260,4
	51 – 75	51 – 75	290,4

Sapelit®**









rozmer (cm)	buk, dub, orech
60, 70, 80, 90/197	187,2
	194,4
	207,6
	258
	286,8
125, 145, 165, 185/197	214,8
	223,2
	237,6
	296,4
	330

* Ide o základný výber. Ostatné za príplatok podľa cenníka príplatkov.

** Všetky časti zárubní a zasklenených stien k dekoru Sapelit® sú vo vyhotovení fólie štruktúr

Zárubňa prevetrávaná OBTUS 25

- OBTUS 25, OBTUS 25 OBLÉ OSTENIE

rohový spoj zárubne	šírky obložiek	dverné krídla	otočné/prie- chodné	profil zárubne	otočné / prie- chodné	
 	 	 	 	MINI OBTUS	O / P	obložková zárubňa
				MINI OBTUS oblé ostenie	O / P	
				MINI OBTUS dvojpoldrážková	O	
				MINI OBTUS dvojpoldrážkové oblé ostenie	O	

CENY ZÁRUBNÍ

Dyha

rozmer (cm)	hr. steny (cm) s polodrážkou	hr. steny (cm) bez polodrážky	Štandard: DBK Buk, DNB Buk natur, DDB Dub americký, DND Dub natur, DJS Jasan, DMH Mahagón	Komfort: DBR Breza, D19 Eben antracit, D20 Eben čierny, DVJ Javor európsky, DJA Javor americký, DOL Oľša, DOR Orech americký, DNO Orech natur, DSM Smrek, D46 Tik biely, DTR Čerešňa americká, DNT Čerešňa natur, D52 Wenge svetlé	Prémium a morenie: DSD Dub sukateľ, DHR Hruška, DSO Orech sukateľ, DSP Slivka polenská, DWE Wenge, Morená dyha	Exkluziv: DRD Dub rezaný, DDT Dub trámový***, DST Smrek trámový**	Olej: DDO dub (Antique Bronz, Ash Grey, Clear, Dark Oak, Nordic White, Oyster, Pure, Silver Grey, Sky Grey, Slate Grey, Stone, Super White, Titanium Grey, Vanilla)	
60, 70, 80, 90/197	8 - 17	8 - 17	289,2	297,6	355,2	457,2	355,2	
	18 - 25	18 - 25	300	309,6	369,6	476,4	369,6	
	26 - 35	26 - 35	320,4	330	394,8	507,6	394,8	
	36 - 50	36 - 50	398,4	410,4	490,8	631,2	490,8	
	51 - 75	51 - 75	444	458,4	547,2	704,4	547,2	
125, 145, 165, 185/197	8 - 17	8 - 17	332,4	342	409,2	525,6	409,2	
	18 - 25	18 - 25	345,6	356,4	424,8	547,2	424,8	
	26 - 35	26 - 35	368,4	380,4	453,6	584,4	453,6	
	36 - 50	36 - 50	458,4	471,6	564	726	564	
	51 - 75	51 - 75	511,2	526,8	628,8	810	628,8	

Farba

rozmer (cm)	hr. steny (cm) s polodrážkou	hr. steny (cm) bez polodrážky	biela farba Štandard (CPL laminát)	Komfort/Prémium biela	RAL
60, 70, 80, 90/197	8 - 17	8 - 17	231,6	279,6	farba Prémium biela + 25,2 EUR
	18 - 25	18 - 25	240	291,6	
	26 - 35	26 - 35	256,8	310,8	
	36 - 50	36 - 50	319,2	386,4	
	51 - 75	51 - 75	355,2	430,8	
125, 145, 165, 185/197	8 - 17	8 - 17	265,2	321,6	
	18 - 25	18 - 25	276	334,8	
	26 - 35	26 - 35	295,2	357,6	
	36 - 50	36 - 50	366	444	
	51 - 75	51 - 75	409,2	495,6	

*** Základná cena doteraz obsahuje povrchovú úpravu olejom Pure alebo Clear (DDT Dub trámový a DST Smrek trámový), farebnými oleji (DDT dub trámový) a olejovoskom (DRD dub rezaný).

CPL laminát farba

rozmer (cm)	hr. steny (cm) s polodrážkou	hr. steny (cm) bez polodrážky	betón biely, betón sivý, biela hladká, biela perla, biela pór, sivá	čierna grafit U961, sivá U788
60, 70, 80, 90/197	8 – 17	8 – 17	231,6	244,8
	18 – 25	18 – 25	240	254,4
	26 – 35	26 – 35	256,8	271,2
	36 – 50	36 – 50	319,2	337,2
	51 – 75	51 – 75	355,2	375,6
125, 145, 165, 185/197	8 – 17	8 – 17	265,2	280,8
	18 – 25	18 – 25	276	292,8
	26 – 35	26 – 35	295,2	312
	36 – 50	36 – 50	366	387,6
	51 – 75	51 – 75	409,2	432

CPL laminát štruktúr

CPL štruktúr

nie je možné vyrobiť
oblé ostenie

rozmer (cm)	hr. steny (cm) s polodrážkou	hr. steny (cm) bez polodrážky	borovica biela, borovica dymová, borovica sivá, buk, dub arktický biely, dub Halifax prírodný, dub Sherwood, dub, dub hrčatý, dub sivý, dub zimný, jaseň biely, jaseň, orech, orech AM, tik, čerešňa, wenge	CPL kovolaminát (nie je možné vyrobiť oblé ostenie)
60, 70, 80, 90/197	8 – 17	8 – 17		244,8
	18 – 25	18 – 25		254,4
	26 – 35	26 – 35		271,2
	36 – 50	36 – 50		337,2
	51 – 75	51 – 75		375,6
125, 145, 165, 185/197	8 – 17	8 – 17		280,8
	18 – 25	18 – 25		292,8
	26 – 35	26 – 35		312
	36 – 50	36 – 50		387,6
	51 – 75	51 – 75		432

HPL laminát

rozmer (cm)	hr. steny (cm) s polodrážkou	hr. steny (cm) bez polodrážky	MAX, Egger, polyrey*	HPL štruktúr	HPL kameň láva, HPL plech hrdza, HPL betón, HPL kameň bridlica	Feel Nature: dub Sherman koňakovo hnedý, dub Halifax lazúrovaný čierny, dub Glad- stone biely	Antifinger: alpská biela, čierna, grafito- vosivá, kamenná sivá, kašmírovosivá, prachovosivá, prémiovo biela, svetlosivá
60, 70, 80, 90/197	8 – 17	8 – 17	360	360	360	546	603,6
	18 – 25	18 – 25	374,4	374,4	374,4	568,8	628,8
	26 – 35	26 – 35	399,6	399,6	399,6	606	670,8
	36 – 50	36 – 50	496,8	496,8	496,8	753,6	834
	51 – 75	51 – 75	554,4	554,4	554,4	841,2	930
125, 145, 165, 185/197	8 – 17	8 – 17	414	414	414	628,8	694,8
	18 – 25	18 – 25	430,8	430,8	430,8	652,8	722,4
	26 – 35	26 – 35	459,6	459,6	459,6	697,2	771,6
	36 – 50	36 – 50	571,2	571,2	571,2	866,4	958,8
	51 – 75	51 – 75	637,2	637,2	637,2	967,2	1069,2

Kartón

rozmer (cm)	hr. steny (cm) s polodrážkou	hr. steny (cm) bez polodrážky	kartón
60, 70, 80, 90/197	8 – 17	8 – 17	213,6
	18 – 25	18 – 25	222
	26 – 35	26 – 35	236,4
	36 – 50	36 – 50	294
	51 – 75	51 – 75	328,8
125, 145, 165, 185/197	8 – 17	8 – 17	244,8
	18 – 25	18 – 25	255,6
	26 – 35	26 – 35	272,4
	36 – 50	36 – 50	338,4
	51 – 75	51 – 75	376,8

Sapeli®**









rozmer (cm)	buk, dub, orech
60, 70, 80, 90/197	200,4
	207,6
	222
	276
	307,2
125, 145, 165, 185/197	230,4
	238,8
	255,6
	316,8
	354

* Ide o základný výber. Ostatné za príplatok podľa cenníka príplatkov.

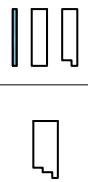
** Všetky časti zárubní a zasklenených stien k dekoru Sapeli® sú vo vyhotovení fólie štruktúr

Zárubňa MINI OBTUS®

- MINI OBTUS, MINI OBTUS OBLÉ OSTENIE

rohový spoj zárubne	šírky obložiek	dverné krídla	otočné/priechodné	profil zárubne		otočné / priechodné	
					MINI OBTUS	O / P	obložková zárubňa
					MINI OBTUS oblé ostenie	O / P	
					MINI OBTUS dvojpolodrážková	O	
					MINI OBTUS dvojpolodrážkové oblé ostenie	O	

CENY ZÁRUBŇÍ

Dyha

rozmer (cm)	hr. steny (cm) s polodrážkou	hr. steny (cm) bez polodrážky	Štandard: DBK Buk, DNB Buk natur, DDB Dub americký, DND Dub natur, DJS Jasan, DMH Mahagón	Komfort: DBR Breza, D19 Eben antracit, D20 Eben čierny, DVJ Javor európsky, DJA Javor americký, DOL Oľša, DOR Orech americký, DNO Orech natur, DSM Smrek, D46 Tík biely, DTR Čerešňa americká, DNT Čerešňa natur, D52 Wenge svetlé	Prémium: DSD Dub sukatý, DHR Hruška, DSO Orech sukatý, DSP Slivka polenská, DWE Wenge	Exkluziv: DRD Dub rezaný, DDT Dub trámový***, DST Smrek trámový**	Olej: DDO dub (Antique Bronz, Ash Grey, Clear, Dark Oak, Charcoal, Chocolate, Natural, Nordic White, Oyster, Pure, Silver Grey, Sky Grey, Slate Grey, Stone, Super White, Titanium Grey, Vanilla)
60, 70, 80, 90/197	8 - 17	8 - 17	231,6	253,2	315,6	355,2	315,6
	18 - 25	18 - 25	240	264	327,6	369,6	327,6
	26 - 35	26 - 35	256,8	280,8	350,4	394,8	350,4
	36 - 50	36 - 50	319,2	349,2	435,6	490,8	435,6
	51 - 75	51 - 75	355,2	390	486	547,2	486
125, 145, 165, 185/197	8 - 17	8 - 17	265,2	291,6	362,4	409,2	362,4
	18 - 25	18 - 25	276	302,4	376,8	424,8	376,8
	26 - 35	26 - 35	295,2	322,8	402	453,6	402
	36 - 50	36 - 50	366	402	500,4	564	500,4
	51 - 75	51 - 75	409,2	447,6	558	628,8	558

Farba

rozmer (cm)	hr. steny (cm) s polodrážkou	hr. steny (cm) bez polodrážky	biela farba Štandard (CPL laminát)	Komfort/Prémium biela	RAL
60, 70, 80, 90/197	8 - 17	8 - 17	208,8	261,6	farba Prémium biela + 25,2 EUR
	18 - 25	18 - 25	217,2	272,4	
	26 - 35	26 - 35	231,6	290,4	
	36 - 50	36 - 50	288	361,2	
	51 - 75	51 - 75	321,6	403,2	
125, 145, 165, 185/197	8 - 17	8 - 17	240	301,2	
	18 - 25	18 - 25	249,6	313,2	
	26 - 35	26 - 35	266,4	334,8	
	36 - 50	36 - 50	331,2	415,2	
	51 - 75	51 - 75	369,6	464,4	

*** Základná cena doteraz obsahuje povrchovú úpravu olejom Pure alebo Clear (DDT Dub trámový a DST Smrek trámový), farebnými olejmi (DDT dub trámový) a olejovoskom (DRD dub rezaný).

CPL laminát farba

rozmer (cm)	hr. steny (cm) s polodrážkou	hr. steny (cm) bez polodrážky	betón biely, betón sivý, biela hlad- ká, biela perla, biela pór, sivá	čierna grafit U961, sivá U788
60, 70, 80, 90/197	8 – 17	8 – 17	208,8	222
	18 – 25	18 – 25	217,2	231,6
	26 – 35	26 – 35	231,6	246
	36 – 50	36 – 50	288	306
	51 – 75	51 – 75	321,6	342
125, 145, 165, 185/197	8 – 17	8 – 17	240	255,6
	18 – 25	18 – 25	249,6	265,2
	26 – 35	26 – 35	266,4	283,2
	36 – 50	36 – 50	331,2	352,8
	51 – 75	51 – 75	369,6	393,6

CPL laminát štruktúr

CPL štruktúr

nie je možné vyrobiť
oblé ostrenie

rozmer (cm)	hr. steny (cm) s polodrážkou	hr. steny (cm) bez polodrážky	borovica biela, borovica dymová, borovica sivá, buk, dub arktický biely, dub Halifax prírodný, dub Sherwood, dub, dub hrčatý, dub sivý, dub zimný, jaseň biely, jaseň, orech, orech AM, tik, čerešňa, wenge	CPL kovolaminát (nie je možné vyrobiť oblé ostrenie)
60, 70, 80, 90/197	8 – 17	8 – 17		271,2
	18 – 25	18 – 25		282
	26 – 35	26 – 35		301,2
	36 – 50	36 – 50		374,4
	51 – 75	51 – 75		417,6
125, 145, 165, 185/197	8 – 17	8 – 17		312
	18 – 25	18 – 25		324
	26 – 35	26 – 35		345,6
	36 – 50	36 – 50		429,6
	51 – 75	51 – 75		480

HPL laminát

rozmer (cm)	hr. steny (cm) s polodrážkou	hr. steny (cm) bez polodrážky	MAX, Egger, polyrey*	HPL štruktúr	HPL kameň láva, HPL plech hrádza, HPL betón, HPL kameň brídlica	Feel Nature: dub Sherman koňakovo hnedý, dub Halifax lazúrovaný čierny, dub Gladstone biely	Antifinger: alpská biela, čierna, grafitovosivá, kamenná sivá, kašmírovosivá, prachovosivá, prémiovo biela, svetlosivá
60, 70, 80, 90/197	8 – 17	8 – 17	279,6	279,6	279,6	470,4	524,4
	18 – 25	18 – 25	291,6	291,6	291,6	489,6	544,8
	26 – 35	26 – 35	310,8	310,8	310,8	523,2	582
	36 – 50	36 – 50	386,4	386,4	386,4	649,2	723,6
	51 – 75	51 – 75	430,8	430,8	430,8	724,8	806,4
125, 145, 165, 185/197	8 – 17	8 – 17	321,6	321,6	321,6	541,2	602,4
	18 – 25	18 – 25	334,8	334,8	334,8	562,8	626,4
	26 – 35	26 – 35	357,6	357,6	357,6	601,2	668,4
	36 – 50	36 – 50	444	444	444	747,6	831,6
	51 – 75	51 – 75	495,6	495,6	495,6	834	927,6

Kartón

rozmer (cm)	hr. steny (cm) s polodrážkou	hr. steny (cm) bez polodrážky	kartón
60, 70, 80, 90/197	8 – 17	8 – 17	172,8
	18 – 25	18 – 25	180
	26 – 35	26 – 35	192
	36 – 50	36 – 50	238,8
	51 – 75	51 – 75	266,4
125, 145, 165, 185/197	8 – 17	8 – 17	199,2
	18 – 25	18 – 25	207,6
	26 – 35	26 – 35	220,8
	36 – 50	36 – 50	274,8
	51 – 75	51 – 75	306









Sapelit®**

	buk, dub, orech
	195,6
	202,8
	217,2
	270
	301,2
	224,4
	234
	249,6
	309,6
	345,6

* Ide o základný výber. Ostatné za príplatok podľa cenníka príplatkov.

** Všetky časti zárubní a zasklenených stien k dekoru Sapelit® sú vo vyhotovení fólie štruktúr

Zárubňa HARMONIE OBTUS®

rohový spoj zárubne	šírky obložiek	dverné krídla	otočné/priechodné	profil zárubne		otočné / priechodné	
					HARMONIE obtus	O / P	obložkové zárubňa
					HARMONIE obtus dvojpoldrážkové oblé ostenie	O	

CENY ZÁRUBNÍ

Dyha

rozmer (cm)	hr. steny (cm) s polodrážkou	hr. steny (cm) bez polodrážky	Štandard: DBK Buk, DNB Buk natur, DDB Dub americký, DND Dub natur, DJS Jasan, DMH Mahagón	Komfort: DBR Breza, D19 Eben antracit, D20 Eben čierny, DVJ Javor európsky, DJA Javor americký, DOL Oľša, DOR Orech americký, DNO Orech natur, DSM Smrek, D46 Tík biely, DTR Čerešňa americká, DNT Čerešňa natur, D52 Wenge svetlé	Prémium a morenie: DSD Dub sukateľ, DHR Hruška, DSO Orech sukateľ, DSP Slivka polenská, DWE Wenge, Morená dyha	Olej: DDO dub (Antique Bronz, Ash Grey, Clear, Dark Oak, Charcoal, Chocolate, Natural, Nordic White, Oyster, Pure, Silver Grey, Sky Grey, Slate Grey, Stone, Super White, Titanium Grey, Vanilla)
60, 70, 80, 90/197	8 - 17	8 - 17	261,6	271,2	328,8	328,8
	18 - 25	18 - 25	272,4	282	342	342
	26 - 35	26 - 35	290,4	301,2	364,8	364,8
	36 - 50	36 - 50	361,2	374,4	453,6	453,6
	51 - 75	51 - 75	403,2	417,6	506,4	506,4
125, 145, 165, 185/197	8 - 17	8 - 17	301,2	312	378	378
	18 - 25	18 - 25	313,2	324	393,6	393,6
	26 - 35	26 - 35	334,8	345,6	420	420
	36 - 50	36 - 50	415,2	429,6	522	522
	51 - 75	51 - 75	464,4	480	582	582

Farba

rozmer (cm)	hr. steny (cm) s polodrážkou	hr. steny (cm) bez polodrážky	biela farba Prémium	RAL
60, 70, 80, 90/197	8 - 17	8 - 17	253,2	farba Prémium biela + 25,2 EUR
	18 - 25	18 - 25	264	
	26 - 35	26 - 35	280,8	
	36 - 50	36 - 50	349,2	
	51 - 75	51 - 75	390	
125, 145, 165, 185/197	8 - 17	8 - 17	291,6	
	18 - 25	18 - 25	302,4	
	26 - 35	26 - 35	322,8	
	36 - 50	36 - 50	402	
	51 - 75	51 - 75	447,6	

Kartón

rozmer (cm)	hr. steny (cm) s polodrážkou	hr. steny (cm) bez polodrážky	kartón
60, 70, 80, 90/197	8 – 17	8 – 17	187,2
	18 – 25	18 – 25	194,4
	26 – 35	26 – 35	207,6
	36 – 50	36 – 50	258
	51 – 75	51 – 75	286,8
125, 145, 165, 185/197	8 – 17	8 – 17	214,8
	18 – 25	18 – 25	223,2
	26 – 35	26 – 35	237,6
	36 – 50	36 – 50	296,4
	51 – 75	51 – 75	330

ZÁVESY PRE ZÁRUBŇU HARMONIE OBTUS

Zárubňa HARMONIE sa vyznačuje elegantným profilom obložky, „mydielko“. Zárubeň HARMONIE je možné použiť aj pre iné modelové rady, ako sú dvere Harmonie.

Minimálna hrúbka steny pre bezpolodrážkové vyhotovenie je 8 cm.

Pri bezpolodrážkovom vyhotovení nie sú závesy v cene.

Pri zárubni pri hr. steny 75 – 150 cm je ostenie delené – cenu pozrite v cenníku príplatkov.

Zárubňa NORMAL, OBTUS, HARMONIE s dvojitou polodrážkou

rohový spoj zárubne	šírky obložiek	dverné krídla	otočné/priechodné	profil zárubne		otočné / priechodné
					NORMAL dvojpoldrážková	0
					NORMAL ostrá dvojpoldrážková	0
					NORMAL dvojpoldrážkové oblé ostenie	0
					OBTUS dvojpoldrážková	0
					OBTUS dvojpoldrážkové oblé ostenie	0
					HARMONIE dvojpoldrážkové oblé ostenie	0
					HARMONIE obtus dvojpoldrážkové oblé ostenie	0

		šírka/výška (mm)					
objednávacia rozmer	šírka	600	700	800	900	1000	1100
	výška	1970					
rozmer stavebného otvoru.	b1	700	800	900	1000	1100	1200
	h1	2020					
vonkajší rozmer zárubne *	b2	760	860	960	1060	1160	1260
	h2	2047					
rozmer zárubňové polodrážky	b3	630	730	830	930	1030	1130
	h3	1982					
vonkajší rozmer zárubne	b4	582	682	782	882	982	1082
	h4	1958					
rozmer dverí	b5	650	750	850	950	1050	1150
	h5	1985					

* Platí pre šírku obložky 65 mm.

CENY ZÁRUBNÍ

Ceny zodpovedajú cenám zárubní NORMAL, OBTUS, HARMONIE + koeficient 40 % k tejto cene.

Poznámky k zárubniám

Minimálna hrúbka steny pre bezpolodrážkové vyhotovenie je 8 cm.

Pri bezpolodrážkovom vyhotovení nie sú závesy v cene.

Nie je možné vyrobiť oblé ostenie v povrchu CPL kovolaminát

Pri zárubni pri hr. steny 75 – 150 cm je ostenie delené – cenu pozrite v cenníku príplatkov.

Pri zárubniach vo vyhotovení CPL kovolaminát je delené ostenie už od hrúbky steny 60 cm.

Obložková zárubňa pre dvere Goliáša (hr. 68 mm) s príplatkom + 60% k cene zárubne.

NORMAL, MINI NORMAL, OBTUS A MINI OBTUS

Ozdobná rampa k zárubni (na nadpražie zárubne)

Dekory v ponuke farba biela hladká, farba biela pór, dyha dub AM

Cena: Cena sa určuje podľa objednávacieho rozmeru (šírky zárubne)

do 800 mm = 39,6 EUR/ks

805-1850 mm = 79,2 EUR/ks

1855-2850 mm = 118,8 EUR/ks

Ostatné rozmery a dekory sa cenia individuálne.

Pri osadení rampy z oboch strán zárubne je nutné objednať 2 ks.

Objednávacie rozmer = vonkajší rozmer zárubne.

Ozdobná lišta po obvode zárubne k zárubniám Obtus

Profil lišty H, 2, 3, 4, 5, AL hrana

Objednanie líšt z jednej strany zárubne = 31,2 EUR

Objednanie líšt z oboch strán zárubne = 62,4 EUR

NORMAL, OBTUS

prehľad možných šírok obložiek a ich kombinácií

A	B	
65	65	v cene
80	80	+ 22,8 EUR
95	95	+ 22,8 EUR

PRÍPLATKY PRE OBLOŽKOVÉ ZÁRUBNE SO ŠPECIÁLNYMI VLASTNOSTAMI

Vlastnosť	príplatok za odolnosť obložkové zárubne
27 dB (hrúbka dverí 40 mm)	4,8
32 dB (hrúbka dverí 40 mm)	4,8
37 dB (hrúbka dverí 40 mm)	4,8
43 dB (hrúbka dverí 68 mm)	4,8
El/EW15 (hrúbka dverí 40 mm)	67,2
El/EW30 (hrúbka dverí 40 mm)	67,2
El/EW30 (45) (hrúbka dverí 57 mm)	122,4
Klima 2 (b)	4,8
Klima 3 (c)	iba kovová zárubňa
Vodeodolnosť	67,2
Vodeodolnosť + 32 dB	72

Kombinácia vlastností	príplatok za odolnosť obložkové zárubne		
	dvere 40 mm	dvere 57 mm	dvere 68 mm
zvuk + dym	4,8	-	72
klima 2 + dym	4,8	-	-
klima 2 + zvuk	9,6	-	72
klima 2 + zvuk + dym	9,6	-	72
požiar + dym	67,2	-	-
požiar + zvuk	72	122,4	-
požiar + klima 2	72	-	-
požiar + klima 2 + zvuk	72	122,4	-
požiar + klima 2 + dym	72	-	-
požiar + zvuk + dym	72	-	-
požiar + klima 2 + zvuk + dym	72	122,4	-

Obložková zárubňa pre dvere Goliáša (hr. 68 mm) s príplatkom + 60% k cene zárubne.

Zárubňa LATENTE®

CENA KOMPLETU SO ZÁRUBŇOU LATENTE

Dverné krídlo + obložková zárubňa + kontrazárubňa + závesy

CENY ZÁRUBNÍ

Dyha

rozmer (cm)	hr. steny (cm) priechodná	hr. steny (cm) bez polodrážky	Štandard: DBK Buk, DNB Buk natur, DDB Dub americký, DND Dub natur, DJS Jason, DMH Mahagón	Komfort: DBR Breza, D19 Eben antracit, D20 Eben čierny, DVJ Javor európsky, DJA Javor americký, DOL Oliša, DOR Orech americký, DNO Orech natur, DSM Smrek, D46 Tik biely, DTR Čerešňa americká, DNT Čerešňa natur, D52 Wenge svetlé	Prémium: DSD Dub sukátý, DHR Hruška, DSO Orech sukátý, DSP Slivka polenská, DWE Wenge	Exkluziv: DRD Dub rezaný, DDT Dub trámový***, DST Smrek trámový**	Olej: DDO dub (Antique Bronz, Ash Grey, Clear, Dark Oak, Charcoal, Chocolate, Natural, Nordic White, Oyster, Pure, Silver Grey, Sky Grey, Slate Grey, Stone, Super White, Titanium Grey, Vanilla)
60, 70, 80, 90/197	10 - 17	11 - 17	222	244,8	310,8	324	310,8
	18 - 25	18 - 25	231,6	254,4	324	337,2	324
	26 - 35	26 - 35	246	271,2	345,6	360	345,6
	36 - 50	36 - 50	306	337,2	429,6	447,6	429,6
	51 - 75	51 - 75	342	375,6	478,8	499,2	478,8
125, 145, 165, 185/197	10 - 17	11 - 17	255,6	280,8	357,6	373,2	357,6
	18 - 25	18 - 25	265,2	292,8	372	387,6	372
	26 - 35	26 - 35	283,2	312	397,2	414	397,2
	36 - 50	36 - 50	352,8	387,6	493,2	514,8	493,2
	51 - 75	51 - 75	393,6	432	550,8	573,6	550,8

Farba

rozmer (cm)	hr. steny (cm) priechodná	hr. steny (cm) bez polodrážky	biela farba štandard (CPL laminát)	Komfort/Prémium biela	RAL
60, 70, 80, 90/197	10 - 17	11 - 17	200,4	235,2	farba Prémium biela + 25,2 EUR
	18 - 25	18 - 25	207,6	244,8	
	26 - 35	26 - 35	222	261,6	
	36 - 50	36 - 50	276	325,2	
	51 - 75	51 - 75	307,2	362,4	
125, 145, 165, 185/197	10 - 17	11 - 17	230,4	271,2	
	18 - 25	18 - 25	238,8	282	
	26 - 35	26 - 35	255,6	300	
	36 - 50	36 - 50	316,8	373,2	
	51 - 75	51 - 75	354	416,4	

*** Základná cena doteraz obsahuje povrchovú úpravu olejom Pure alebo Clear (DDT Dub trámový a DST Smrek trámový), farebnými olejmi (DDT dub trámový) a olejovoskom (DRD dub rezaný).

CPL laminát farba

rozmer (cm)	hr. steny (cm) priečhodná	hr. steny (cm) bez polodrážky	betón biely, betón sivý, biela hladká, biela perla, biela pór, sivá*	čierna grafit U961, sivá U788
60, 70, 80, 90/197	10 – 17	11 – 17	200,4	213,6
	18 – 25	18 – 25	207,6	222
	26 – 35	26 – 35	222	236,4
	36 – 50	36 – 50	276	294
	51 – 75	51 – 75	307,2	328,8
125, 145, 165, 185/197	10 – 17	11 – 17	230,4	244,8
	18 – 25	18 – 25	238,8	255,6
	26 – 35	26 – 35	255,6	272,4
	36 – 50	36 – 50	316,8	338,4
	51 – 75	51 – 75	354	376,8

CPL laminát štruktúra

CPL štruktúra

rozmer (cm)	hr. steny (cm) priečhodná	hr. steny (cm) bez polodrážky	borovica biela, borovica dymová, borovica sivá, buk, dub arktický biely, dub Halifax prírodný, dub Sherwood, dub, dub hrčatý, dub sivý, dub zimný, jaseň biely, jaseň, orech, orech AM, tík, čerešňa, wenge	CPL kovolaminát
60, 70, 80, 90/197	10 – 17	11 – 17	213,6	261,6
	18 – 25	18 – 25	222	272,4
	26 – 35	26 – 35	236,4	290,4
	36 – 50	36 – 50	294	361,2
	51 – 75	51 – 75	328,8	403,2
125, 145, 165, 185/197	10 – 17	11 – 17	244,8	301,2
	18 – 25	18 – 25	255,6	313,2
	26 – 35	26 – 35	272,4	334,8
	36 – 50	36 – 50	338,4	415,2
	51 – 75	51 – 75	376,8	464,4

HPL laminát

rozmer (cm)	hr. steny (cm) priečhodná	hr. steny (cm) bez polodrážky	MAX, Egger, polyrey, HPL štruktúra	HPL kameň láva, HPL plech hrdza, HPL betón, HPL kameň bridlica	Feel Nature: dub Sherman koňako-vo hnedý, dub Halifax lazúrovaný čierny, dub Gladstone biely	Antifinger: alpská biela, čierna, grafitovosivá, kamenná sivá, kašmírovosivá, prachovosivá, prémiovo biela, svetlosivá
60, 70, 80, 90/197	10 – 17	11 – 17	271,2	271,2	462	514,8
	18 – 25	18 – 25	282	282	480	536,4
	26 – 35	26 – 35	301,2	301,2	512,4	572,4
	36 – 50	36 – 50	374,4	374,4	637,2	710,4
	51 – 75	51 – 75	417,6	417,6	711,6	793,2
125, 145, 165, 185/197	10 – 17	11 – 17	312	312	531,6	592,8
	18 – 25	18 – 25	324	324	552	616,8
	26 – 35	26 – 35	345,6	345,6	589,2	657,6
	36 – 50	36 – 50	429,6	429,6	733,2	817,2
	51 – 75	51 – 75	480	480	818,4	912

Kartón

rozmer (cm)	hr. steny (cm) priečhodná	hr. steny (cm) bez polodrážky	kartón
60, 70, 80, 90/197	10 – 17	11 – 17	164,4
	18 – 25	18 – 25	171,6
	26 – 35	26 – 35	182,4
	36 – 50	36 – 50	226,8
	51 – 75	51 – 75	253,2
125, 145, 165, 185/197	10 – 17	11 – 17	189,6
	18 – 25	18 – 25	196,8
	26 – 35	26 – 35	210
	36 – 50	36 – 50	260,4
	51 – 75	51 – 75	290,4

Sapeli®**

rozmer (cm)	buk, dub, orech
60, 70, 80, 90/197	187,2
	194,4
	207,6
	258
	286,8
125, 145, 165, 185/197	214,8
	223,2
	237,6
	296,4
	330

* Ide o základný výber. Ostatné za príplatok podľa cenníka príplatkov.

** Všetky časti zárubní a zasklených stien k dekoru Sapeli® sú vo vyhotovení fólie štruktúra

Kontrazárubňa pre zárubňu LATENTE®

objednávacia šírka (mm)	objednávacia výška 1000-1970 mm a 2100 mm		objednávacia výška 2015, 2020, 2050 a 2095 mm	
	hr. dokončenej priečky 100-300 mm	hr. dokončenej priečky 301-600 mm	hr. dokončenej priečky 100-300 mm	hr. dokončenej priečky 301-600 mm
500-900	153,6	177,6	154,8	196,8
901-1200	188,4	212,4	183,6	235,2
1201-1600	217,2	249,6	217,2	278,4
1601-2700	264	301,2	264	334,8

objednávacia šírka (mm)	objednávacia výška 1980-2700 mm	
	hr. dokončenej priečky 100-300 mm	hr. dokončenej priečky 301-600 mm
500-900	216	254,4
901-1200	259,2	306
1201-1600	301,2	352,8
1601-2700	367,2	428,4

Objednávacia šírka a výška kontrazárubne je zhodná s objednávacou šírkou a výškou zárubne LATENTE.

Zárubňa OKZ (renovačná)

OKZ NORMAL OSTRÁ

rohový spoj zárubne	šírky obložiek	dverné krídla	otočné/priechodné	profil zárubne		otočné / priechodné	
					OKZ normal	O	renovačná zárubňa
					OKZ normal	P	

CENY ZÁRUBNÍ

Dyha

rozmer (cm)	hr. steny (cm)	Štandard: DBK Buk, DNB Buk natur, DDB Dub americký, DND Dub natur, DJS Jasan, DMH Mahagón	Komfort: DBR Breza, D19 Eben antracit, D20 Eben čierny, DVJ Javor európsky, DJA Javor americký, DOL Oľša, DOR Orech americký, DNO Orech natur, DSM Smrek, D46 Tík biely, DTR Čerešňa americká, DNT Čerešňa natur, D52 Wenge svetlé	Prémium: DSD Dub sukateľ, DHR Hruška, DSO Orech sukateľ, DSP Slivka poľská, DWE Wenge	Exkluziv: DRD Dub rezaný, DDT Dub trámový***	Olej: DDO dub (Antique Bronz, Ash Grey, Clear, Dark Oak, Charcoal, Chocolate, Natural, Nordic White, Oyster, Pure, Silver Grey, Sky Grey, Slate Grey, Stone, Super White, Titanium Grey, Vanilla)
60,	6 – 17	240	253,2	297,6	368,4	297,6
	18 – 25	249,6	264	309,6	384	309,6
70, 80,	26 – 35	266,4	280,8	330	409,2	330
90/197	36 – 50	331,2	349,2	410,4	508,8	410,4
	51 – 75	369,6	390	458,4	567,6	458,4
125, 145,	6 – 17	276	291,6	342	423,6	342
	18 – 25	286,8	302,4	356,4	440,4	356,4
165,	26 – 35	306	322,8	380,4	470,4	380,4
185/197	36 – 50	380,4	402	471,6	584,4	471,6
	51 – 75	424,8	447,6	526,8	652,8	526,8

Farba

rozmer (cm)	hr. steny (cm)	biela farba Štandard (CPL laminát)	Komfort/Prémium biela	RAL
60, 70, 80, 90/197	6 – 17	187,2	261,6	farba Prémium biela + 25,2 EUR
	18 – 25	194,4	272,4	
	26 – 35	207,6	290,4	
	36 – 50	258	361,2	
	51 – 75	286,8	403,2	
125, 145, 165, 185/197	6 – 17	214,8	301,2	
	18 – 25	223,2	313,2	
	26 – 35	237,6	334,8	
	36 – 50	296,4	415,2	
	51 – 75	330	464,4	

CPL laminát farba

rozmer (cm)	hr. steny (cm)	betón biely, betón sivý, biela hladká, biela perla, biela pór, sivá (iba NORMAL)	čierna grafit U961, sivá U788
60, 70, 80, 90/197	6 – 17	187,2	200,4
	18 – 25	194,4	207,6
	26 – 35	207,6	222
	36 – 50	258	276
	51 – 75	286,8	307,2
125, 145, 165, 185/197	6 – 17	214,8	230,4
	18 – 25	223,2	238,8
	26 – 35	237,6	255,6
	36 – 50	296,4	316,8
	51 – 75	330	354

Pri povrchoch dub hrčovitý, orech hrčovitý, smrek hrčovitý, dub rezaný, orech rezaný iba vo vyhotovení NORMAL OSTRÁ.

*** Základná cena doteraz obsahuje povrchovú úpravu olejom Pure alebo Clear (DDT Dub trámový a DST Smrek trámový), farebnými olejmi (DDT dub trámový) a olejovoskom (DRD dub rezaný).

CPL laminát štruktúr

CPL štruktúr

rozmer (cm)	hr. steny (cm)	borovica biela, borovica dymová, borovica sivá, buk, dub arktický biely, dub Halifax prírodný, dub Sherwood, dub, dub hrčatý, dub sivý, dub zimný, jaseň biely, jaseň, orech, orech AM, tik, čerešňa, wenge	CPL kovalaminát
60, 70, 80, 90/197	6 – 17	200,4	253,2
	18 – 25	207,6	264
	26 – 35	222	280,8
	36 – 50	276	349,2
	51 – 75	307,2	390
125, 145, 165, 185/197	6 – 17	230,4	291,6
	18 – 25	238,8	302,4
	26 – 35	255,6	322,8
	36 – 50	316,8	402
	51 – 75	354	447,6

HPL laminát*

rozmer (cm)	hr. steny (cm)	MAX, Egger, Polyrey*	HPL kameň lóva, HPL plech hrdza, HPL betón, HPL kameň bridlica	Feel Nature: dub Sherman koňako-vo hnedý, dub Halifax lazúrovaný čierny, dub Gladstone biely	Antifinger: alpská biela, čierna, grafito- vosivá, kamenná sivá, kašmírovosivá, prachovosivá, prémiovo biela, svetlosivá
60, 70, 80, 90/197	6 – 17	310,8	310,8	501,6	555,6
	18 – 25	324	324	522	577,2
	26 – 35	345,6	345,6	556,8	616,8
	36 – 50	429,6	429,6	692,4	765,6
	51 – 75	478,8	478,8	772,8	854,4
125, 145, 165, 185/197	6 – 17	357,6	357,6	577,2	638,4
	18 – 25	372	372	600	663,6
	26 – 35	397,2	397,2	640,8	709,2
	36 – 50	493,2	493,2	796,8	880,8
	51 – 75	550,8	550,8	888	982,8

Kartón

rozmer (cm)	hr. steny (cm)	kartón
60, 70, 80, 90/197	6 – 17	142,8
	18 – 25	147,6
	26 – 35	158,4
	36 – 50	195,6
	51 – 75	218,4
125, 145, 165, 185/197	6 – 17	163,2
	18 – 25	170,4
	26 – 35	181,2
	36 – 50	225,6
	51 – 75	252

Sapeli®**

rozmer (cm)	buk, dub, orech
60, 70, 80, 90/197	164,4
	171,6
	182,4
	226,8
	253,2
125, 145, 165, 185/197	189,6
	196,8
	210
	260,4
	290,4

prehľad možných širok obložiek a ich kombinácií

A	B	
50	75	-
70	95	+ 22,8 EUR

* Ide o základný výber. Ostatné za príplatok podľa cenníka príplatkov.

** Všetky časti zárubní a zasklených stien k dekoru Sapeli® sú vo vyhotovení fólie štruktúr

Zárubňa OKZ (renovačná)

OKZ OBTUS OSTRÁ

rohový spoj zárubne	šírky obložiek	dverné krídla	otočné/priechodné	profil zárubne		otočné / priechodné
					OKZ obtus	O
					OKZ obtus	P

CENY ZÁRUBNÍ

Dyha

rozmer (cm)	hr. steny (cm)	Komfort: DBR Breza, D19 Eben antracit, D20 Eben čierny, DVJ Javor európsky, DJA Javor americký, DOL Oľša, DOR Orech americký, DNO Orech natur, DSM Smrek, D46 Tík biely, DTR Čerešňa americká, DNT Čerešňa natur, D52 Wenge svetlé				Exkluziv: DRD Dub rezaný, DDT Dub trámový***, DST Smrek trámový**	Olej: DDO dub (Antique Bronz, Ash Grey, Clear, Dark Oak, Charcoal, Chocolate, Natural, Nordic White, Oyster, Pure, Silver Grey, Sky Grey, Slate Grey, Stone, Super White, Titanium Grey, Vanilla)
		Štandard: DBK Buk, DNB Buk natur, DDB Dub americký, DND Dub natur, DJS Jasan, DMH Mahagón	Prémium: DSD Dub sukateľ, DHR Hruška, DSO Orech sukateľ, DSP Slivka polenská, DWE Wenge				
60, 70, 80, 90/197	8 – 17	261,6	276	320,4	391,2	320,4	
	18 – 25	272,4	286,8	332,4	406,8	332,4	
	26 – 35	290,4	306	355,2	434,4	355,2	
	36 – 50	361,2	380,4	441,6	538,8	441,6	
	51 – 75	403,2	423,6	492	601,2	492	
125, 145, 165, 185/197	8 – 17	301,2	316,8	368,4	450	368,4	
	18 – 25	313,2	330	382,8	468	382,8	
	26 – 35	334,8	351,6	408	499,2	408	
	36 – 50	415,2	436,8	507,6	620,4	507,6	
	51 – 75	464,4	487,2	566,4	692,4	566,4	

Farba

rozmer (cm)	hr. steny (cm)	biela farba Štandard (CPL laminát)	Komfort/Prémium biela	RAL
60, 70, 80, 90/197	8 – 17	217,2	261,6	farba Prémium biela + 25,2 EUR
	18 – 25	226,8	272,4	
	26 – 35	241,2	290,4	
	36 – 50	300	361,2	
	51 – 75	334,8	403,2	
125, 145, 165, 185/197	8 – 17	250,8	301,2	
	18 – 25	260,4	313,2	
	26 – 35	278,4	334,8	
	36 – 50	345,6	415,2	
	51 – 75	385,2	464,4	

CPL laminát farba

rozmer (cm)	hr. steny (cm)	betón biely, betón sivý, biela hladká, biela perla, biela pár, sivá	čierna grafit U961, sivá U788
60, 70, 80, 90/197	8 – 17	217,2	231,6
	18 – 25	226,8	240
	26 – 35	241,2	256,8
	36 – 50	300	319,2
	51 – 75	334,8	355,2
125, 145, 165, 185/197	8 – 17	250,8	265,2
	18 – 25	260,4	276
	26 – 35	278,4	295,2
	36 – 50	345,6	366
	51 – 75	385,2	409,2

*** Základná cena doteraz obsahuje povrchovú úpravu olejom Pure alebo Clear (DDT Dub trámový a DST Smrek trámový), farebnými oleji (DDT dub trámový) a olejovoskom (DRD dub rezaný).

CPL laminát štruktúr

CPL štruktúr

rozmer (cm)	hr. steny (cm)	borovica biela, borovica dymová, borovica sivá, buk, dub arktický biely, dub Halifax prírodný, dub Sherwood, dub, dub hrčatý, dub sivý, dub zimný, jaseň biely, jaseň, orech, orech AM, tik, čerešňa, wenge	CPL kovalaminát
60, 70, 80, 90/197	8 – 17	231,6	253,2
	18 – 25	240	264
	26 – 35	256,8	280,8
	36 – 50	319,2	349,2
	51 – 75	355,2	390
125, 145, 165, 185/197	8 – 17	265,2	291,6
	18 – 25	276	302,4
	26 – 35	295,2	322,8
	36 – 50	366	402
	51 – 75	409,2	447,6

HPL laminát*

rozmer (cm)	hr. steny (cm)	MAX, Egger, Polyrey*	HPL kameň láva, HPL plech hrdza, HPL betón, HPL kameň bridlica	Feel Nature: dub Sherman koňako- vo hnedý, dub Halifax lazúrovaný čierny, dub Gladstone biely	Antifinger: alpská biela, čierna, grafitovosivá, kamenná sivá, kašmírovosivá, prachovosivá, prémiovo biela, svetlosivá
60, 70, 80, 90/197	8 – 17	328,8	328,8	519,6	573,6
	18 – 25	342	342	540	596,4
	26 – 35	364,8	364,8	577,2	636
	36 – 50	453,6	453,6	717,6	790,8
	51 – 75	506,4	506,4	800,4	882
125, 145, 165, 185/197	8 – 17	378	378	597,6	658,8
	18 – 25	393,6	393,6	621,6	685,2
	26 – 35	420	420	663,6	730,8
	36 – 50	522	522	824,4	909,6
	51 – 75	582	582	920,4	1014

Kartón

rozmer (cm)	hr. steny (cm)	kartón
60, 70, 80, 90/197	8 – 17	164,4
	18 – 25	171,6
	26 – 35	182,4
	36 – 50	226,8
	51 – 75	253,2
125, 145, 165, 185/197	8 – 17	189,6
	18 – 25	196,8
	26 – 35	210
	36 – 50	260,4
	51 – 75	290,4

Sapelit®**

	buk, dub, orech
	187,2
	194,4
	207,6
	258
	286,8
	214,8
	223,2
	237,6
	296,4
	330

* Ide o základný výber. Ostatné za príplatok podľa cenníka príplatkov.











** Všetky časti zárubní a zasklených stien k dekoru Sapelit® sú vo vyhotovení fólie štruktúr

prehľad možných širok obložiek a ich kombinácií

A	B	
50	75	-
70	95	+ 22,8 EUR

Rámová zárubňa

-NORMAL, OBTUS

rohový spoj zárubne	šírky obložiek	dverné krídla	otočné/priechodné	profil zárubne		otočné / priechodné	
					RÁMOVÁ normal	O / P	rámová zárubňa
					RÁMOVÁ obtus	O / P	

CENY ZÁRUBNÍ RÁMOVÁ NORMAL, OBTUS

Dyha

rozmer (cm)	hr. steny (cm) bez polodrážky	hr. steny (cm) s polodrážkou	Štandard: DBK Buk, DNB Buk natur, DDB Dub americký, DND Dub natur, DJS Jasan, DMH Mahagón	Komfort: DBR Breza, D19 Eben antracit, D20 Eben čierny, DVJ Javor európsky, DJA Javor americký, DOL Olša, DOR Orech americký, DNO Orech natur, DSM Smrek, D46 Tík biely, DTR Čerešňa americká, DNT Čerešňa natur, D52 Wenge svetlé	Prémium: DSD Dub sukateľ, DHR Hruška, DSO Orech sukateľ, DSP Slivka poľenská, DWE Wenge	Exkluziv: DRD Dub rezaný, DDT Dub trémový***, DST Smrek trémový**	Olej: DDO dub (Antique Bronz, Ash Grey, Clear, Dark Oak, Charcoal, Chocolate, Natural, Nordic White, Oyster, Pure, Silver Grey, Sky Grey, Slate Grey, Stone, Super White, Titanium Grey, Vanilla)
60, 70, 80, 90/197	min. 11,5	min. 10,5	342	364,8	399,6	529,2	399,6
125, 145, 165, 185/197	min. 11,5	min. 10,5	393,6	418,8	459,6	608,4	459,6

Farba

rozmer (cm)	hr. steny (cm) bez polodrážky	hr. steny (cm) s polodrážkou	biela farba Štandard (CPL laminát)	Komfort/Prémium biela	RAL
60, 70, 80, 90/197	min. 11,5	min. 10,5	297,6	346,8	farba Prémium biela + 25,2 EUR
125, 145, 165, 185/197	min. 11,5	min. 10,5	342	398,4	

CPL laminát farba

rozmer (cm)	hr. steny (cm) bez polodrážky	hr. steny (cm) s polodrážkou	betón biely, betón sivý, biela hladká, biela perla, biela pór, sivá	čierna grafit U961, sivá U788
60, 70, 80, 90/197	min. 11,5	min. 10,5	297,6	310,8
125, 145, 165, 185/197	min. 11,5	min. 10,5	342	357,6

CPL laminát štruktúra

rozmer (cm)	hr. steny (cm) bez polodrážky	hr. steny (cm) s polodrážkou	borovica biela, borovica dymová, borovica sivá, buk, dub arktický biely, dub Halifax prírodný, dub Sherwood, dub, dub hrčatý, dub sivý, dub zimný, jaseň biely, jaseň, orech, orech AM, tík, čerešňa, wenge	CPL kovolaminát
60, 70, 80, 90/197	min. 11,5	min. 10,5	310,8	328,8
125, 145, 165, 185/197	min. 11,5	min. 10,5	357,6	378

HPL laminát

rozmer (cm)	hr. steny (cm) bez polodrážky	hr. steny (cm) s polodrážkou	MAX, Egger, polyrey, HPL štruktúra*	HPL kameň láva, HPL plech hrádza, HPL betón, HPL kameň bridlica	Feel Nature: dub Sherman koňakovo hnedý, dub Halifax lazuovaný čierny, dub Gladstone biely	Antifinger: alpská biela, čierna, grafitovosivá, kamenná sivá, kašmírovosivá, prachovosivá, prémiovo biela, svetlosivá
60, 70, 80, 90/197	min. 11,5	min. 10,5	493,2	493,2	684	736,8
125, 145, 165, 185/197	min. 11,5	min. 10,5	567,6	567,6	787,2	848,4

Kartón

rozmer (cm)	hr. steny (cm) bez polodrážky	hr. steny (cm) s polodrážkou	kartón
60, 70, 80, 90/197	min. 11,5	min. 10,5	248,4
125, 145, 165, 185/197	min. 11,5	min. 10,5	285,6

Sapeliit®***

	buk, dub, orech
	271,2
	312

Rámové zárubne nie je možné v CPL sivá.

** Všetky časti zárubní a zasklených stien k dekoru Sapeliit® sú vo vyhotovení fólie štruktúra

*** Základná cena doteraz obsahuje povrchovú úpravu olejom Pure alebo Clear (DDT Dub trémový a DST Smrek trémový), farebnými olejmi (DDT dub trémový) a olejovoskom (DRD dub rezaný).

Kovové zárubne

Cenník kovových zárubní pre dvere GOLIAS hr. 68 mm

Jednodielne zamurovacie s dvojitou polodrážkou, pre dvupolodrážkové dvere GOLIAS (hr. 68 mm)

Z Typ obložky / zárubne	Objednávacia šírka	Objednávacia výška				
		500 - 1970 mm	1975 - 2100 mm	2105 - 2350 mm	2355 - 2600 mm	2605 - 2720 mm
SAP 871, SAP 872	-S 300 - 1100 mm	182,4	205,2	218,4	230,4	254,4
	-RC2 300 - 1100 mm	193,2	220,8	230,4	244,8	268,8
	-RC3 300 - 1100 mm	222	258	266,4	280,8	310,8

Dvojdielne pre dodatočnú montáž s dvojitou polodrážkou, pre dvupolodrážkové dvere GOLIAS (hr. 68 mm)

Z Typ obložky / zárubne	Objednávacia šírka	Objednávacia výška				
		500 - 1970 mm	1975 - 2100 mm	2105 - 2350 mm	2355 - 2600 mm	2605 - 2720 mm
SAP 866	-S 300 - 1100 mm	226,8	250,8	271,2	288	316,8
	-RC2 300 - 1100 mm	240	265,2	286,8	303,6	334,8
	-RC3 300 - 1100 mm	268,8	302,4	321,6	340,8	375,6

Dvojdielne pre dodatočnú montáž - zapustené (s dvojitou polodrážkou)

Z Typ obložky / zárubne	Objednávacia šírka	Objednávacia výška				
		500 - 1970 mm	1975 - 2100 mm	2105 - 2350 mm	2355 - 2600 mm	2605 - 2720 mm
SAP 870	-S 300 - 1100 mm	278,4	319,2	339,6	360	397,2
	-RC2 300 - 1100 mm	300	339,6	360	381,6	420
	-RC3 300 - 1100 mm	362,4	404,4	434,4	460,8	507,6

Cenník kovových zárubní pre dvere SECURO hr. 57 mm

Jednodielne zamurovacie s polodrážkou, pre polodrážkové dvere SECURO (hr. 57 mm)

Z Typ obložky / zárubne	Objednávacia šírka	Objednávacia výška				
		500 - 1970 mm	1975 - 2100 mm	2105 - 2350 mm	2355 - 2600 mm	2605 - 2720 mm
SAP 878, SAP 879	-S 300 - 1100 mm	162	174	184,8	192	206,4
	-RC3 300 - 1100 mm	339,6	370,8	379,2	392,4	418,8

Dvojdielne pre dodatočnú montáž s reguláciou s polodrážkou, pre polodrážkové dvere SECURO (hr. 57 mm)

Z Typ obložky / zárubne	Objednávacia šírka	Objednávacia výška				
		500 - 1970 mm	1975 - 2100 mm	2105 - 2350 mm	2355 - 2600 mm	2605 - 2720 mm
SAP 863	-S 300 - 1100 mm	258	280,8	298,8	314,4	340,8
	-RC3 300 - 1100 mm	396	439,2	446,4	464,4	496,8

Dvojdielne pre dodatočnú montáž bez regulácie s polodrážkou, pre polodrážkové dvere SECURO (hr. 57 mm)

Z Typ obložky / zárubne	Objednávacia šírka	Objednávacia výška				
		500 - 1970 mm	1975 - 2100 mm	2105 - 2350 mm	2355 - 2600 mm	2605 - 2720 mm
SAP 865	-S 300 - 1100 mm	248,4	270	289,2	314,4	331,2
	-RC3 300 - 1100 mm	386,4	429,6	436,8	453,6	487,2

Dvojdielne pre dodatočnú montáž bez regulácie s polodrážkou, pre polodrážkové dvere SECURO (hr. 57 mm) - zapustenie

Z Typ obložky / zárubne	Objednávacia šírka	Objednávacia výška				
		500 - 1970 mm	1975 - 2100 mm	2105 - 2350 mm	2355 - 2600 mm	2605 - 2720 mm
SAP 869	-S 300 - 1100 mm	327,6	358,8	390	409,2	446,4
	-RC3 300 - 1100 mm	499,2	537,6	571,2	597,6	644,4

Cenník kovových zárubní pre dvere ARGOS hr. 40 mm

Jednodielne zamurovacie s polodrážkou, pre polodrážkové dvere ARGOS (hr. 40 mm)

Z Typ obložky / zárubne	Objednací šírka	Objednávaci výška				
		500 - 1970 mm	1975 - 2100 mm	2105 - 2350 mm	2355 - 2600 mm	2605 - 2720 mm
SAP 860, SAP 861	-S 300 - 1100 mm	112,8	124,8	135,6	142,8	157,2
	-RC2 300 - 1100 mm	174	199,2	208,8	219,6	242,4
	-RC3 300 - 1100 mm	202,8	235,2	242,4	256,8	283,2

Dvojdzielne pre dodatočnú montáž s reguláciou s polodrážkou, pre polodrážkové dvere ARGOS (hr. 40 mm)

Z Typ obložky / zárubne	Objednací šírka	Objednávaci výška				
		500 - 1970 mm	1975 - 2100 mm	2105 - 2350 mm	2355 - 2600 mm	2605 - 2720 mm
SAP 862	-S 300 - 1100 mm	208,8	232,8	249,6	265,2	291,6
	-RC2 300 - 1100 mm	230,4	258	276	291,6	320,4
	-RC3 300 - 1100 mm	259,2	302,4	310,8	327,6	361,2

Dvojdzielne pre dodatočnú montáž bez regulácie s polodrážkou, pre polodrážkové dvere ARGOS (hr. 40 mm)

Z Typ obložky / zárubne	Objednací šírka	Objednávaci výška				
		500 - 1970 mm	1975 - 2100 mm	2105 - 2350 mm	2355 - 2600 mm	2605 - 2720 mm
SAP 864	-S 300 - 1100 mm	198	222	240	265,2	282
	-RC2 300 - 1100 mm	219,6	247,2	265,2	280,8	310,8
	-RC3 300 - 1100 mm	249,6	292,8	300	318	350,4

Dvojdzielne pre dodatočnú montáž bez regulácie s polodrážkou, pre polodrážkové dvere ARGOS (hr. 40 mm) - zapustenie

Z Typ obložky / zárubne	Objednací šírka	Objednávaci výška				
		500 - 1970 mm	1975 - 2100 mm	2105 - 2350 mm	2355 - 2600 mm	2605 - 2720 mm
SAP 868	-S 300 - 1100 mm	278,4	319,2	339,6	360	397,2
	-RC2 300 - 1100 mm	300	339,6	360	381,6	420
	-RC3 300 - 1100 mm	362,4	414	434,4	460,8	507,6

Jednodielne zamurovacie bez polodrážky, pre bezpolodrážkové dvere ARGOS (hr. 40 mm)

Z Typ obložky / zárubne	Objednací šírka	Objednávaci výška				
		500 - 1970 mm	1975 - 2100 mm	2105 - 2350 mm	2355 - 2600 mm	2605 - 2720 mm
SAP 878, SAP 879	-S 300 - 1100 mm	112,8	124,8	135,6	142,8	157,2
	-RC2 300 - 1100 mm	174	199,2	208,8	219,6	242,4
	-RC3 300 - 1100 mm	202,8	235,2	242,4	256,8	283,2

Dvojdzielne pre dodatočnú montáž s reguláciou bez polodrážky, pre bezpolodrážkové dvere ARGOS (hr. 40 mm)

Z Typ obložky / zárubne	Objednací šírka	Objednávaci výška				
		500 - 1970 mm	1975 - 2100 mm	2105 - 2350 mm	2355 - 2600 mm	2605 - 2720 mm
SAP 863	-S 300 - 1100 mm	208,8	232,8	249,6	265,2	291,6
	-RC2 300 - 1100 mm	230,4	258	276	291,6	320,4
	-RC3 300 - 1100 mm	259,2	302,4	310,8	327,6	361,2

Dvojdzielne pre dodatočnú montáž bez regulácie bez polodrážky, pre bezpolodrážkové dvere ARGOS (hr. 40 mm)

Z Typ obložky / zárubne	Objednací šírka	Objednávaci výška				
		500 - 1970 mm	1975 - 2100 mm	2105 - 2350 mm	2355 - 2600 mm	2605 - 2720 mm
SAP 865	-S 300 - 1100 mm	198	222	240	265,2	282
	-RC2 300 - 1100 mm	219,6	247,2	265,2	280,8	310,8
	-RC3 300 - 1100 mm	249,6	292,8	300	318	350,4

Dvojdzielne pre dodatočnú montáž bez regulácie bez polodrážky, pre bezpolodrážkové dvere ARGOS (hr. 40 mm) - zapustenie

Z Typ obložky / zárubne	Objednací šírka	Objednávaci výška				
		500 - 1970 mm	1975 - 2100 mm	2105 - 2350 mm	2355 - 2600 mm	2605 - 2720 mm
SAP 869	-S 300 - 1100 mm	278,4	319,2	339,6	360	397,2
	-RC2 300 - 1100 mm	300	339,6	360	381,6	420
	-RC3 300 - 1100 mm	362,4	414	434,4	460,8	507,6

Príplatok za dvojkřídlové prevedenie

Dvojkřídlové + 35 % do max. šířky 2250 mm

Cenník bezpolodrážkových kovových zárubní pre dvere SAPGLASS

Dvojdiele pre dodatočnú montáž (bez polodrážky SAPGLASS)

Z Typ obložky / zárubne	Objednací šírka	Objednávacia výška			
		500 - 1970 mm	1975-2100mm	2105 - 2350 mm	2355 - 2450 mm
SAP 875, 876*	300 - 980 mm	235,2	266,4	282	297,6

Dvojdiele pre dodatočnú montáž - zapustené (bez polodrážky SAPGLASS)

Z Typ obložky / zárubne	Objednací šírka	Objednávacia výška			
		500 - 1970 mm	1975-2100mm	2105 - 2350 mm	2355 - 2450 mm
SAP 877*	300 - 980 mm	303,6	348	363,6	384

* K cene zárubne je nutné pripočítať príplatok za prípravu pre závesy TECTUS 310 2D (počet ks závislý na objednávacie výške) a príplatok za prípravu pre protiplech

PRÍPLATKY

Príplatok za farbu zárubne (Z PÚ + farba povrchu)

základná	0	v cene
1013 perlová biela		
7001 striebriстая sivá		
7016 antracitová sivá	54	Hrúbka steny do 200 mm
7024 grafitová sivá		
7035 svetlosivá		
8011 oriešková hnedá		
9005 čierna		
9010 jasná biela	103,2	Hrúbka steny 205 - 400 mm
9016 dopravná biela		
9006 biely hliník		
9007 sivý hliník		

Príplatok za typ protiplechu (Typ zámku/protiplechu)

S-Štandardný	0	v cene pri zárubni - S
S-Skrátený MINI	10,8	
RC3-AS2500	60	v cene pri zárubni -RC2, RC3 ARGOS
RC3-AS2600	60	v cene pri zárubni -RC2, RC3 ARGOS
RC3-AS2750	60	v cene pri zárubni -RC2, RC3 ARGOS
RC3-AS2608	151,2	v cene pri zárubni -RC3, SECURO
EP-EI. Otvárač	86,4	príplatok za prípravu vrátane protiplechu

Príplatok za prídavný protiplech (Typ zámku / protiplechu 2)

S-Prídavný	16,8
------------	------

Príplatok za typ protiplechu (iba príprava v zárubni)

príprava KC50	55,2	príplatok za prípravu vrátane držíaku
---------------	------	---------------------------------------

Príplatok za prípravu pre záves (Typ závesu)

príprava 80/10	0	v cene (držiak 340Z)
príprava 80/10 MINI	0	v cene (držiak 340Z)
príprava SFS	0	v cene (držiak 340Z)
príprava TKZ 80VDS	0	v cene (držiak 340Z)
príprava TUKAN	0	v cene (držiak 340Z)
príprava 21/9,5	0	v cene (držiak 340Z)
príprava TKZ 15x150	16,8	v cene u zárubne - RC3 ARGOS, inak príplatok za 1 ks (držiak Trio 20x20, 150Z)
príprava VX7939/100	27,6	príplatok za 1 ks (držiak VX7612)
príprava VX7939/120	27,6	príplatok za 1 ks (držiak VX7612)
príprava VX7939/160	27,6	v cene u zárubne -S SECURO, inak príplatok za 1 ks (držiak VX7612)
príprava VX7939/160-S	27,6	v cene u zárubne - RC3 SECURO, inak príplatok za 1ks (držiak VX7612)
príprava VX7729/100	27,6	príplatok za 1 ks (držiak VX7612)
príprava VX7729/120	27,6	príplatok za 1 ks (držiak VX7612)
príprava VX7729/160	27,6	príplatok za 1 ks (držiak VX7612)
príprava SAPTEC 340	38,4	príplatok za 1 ks (držiak Tectus 340)
príprava Tectus 527 3D	38,4	príplatok za 1 ks (držiak Tectus 527)
príprava TECTUS 310 2D	40,8	príplatok za 1 ks (držiak TECTUS 310)

Príplatok za hrúbku steny k základnej cene (k všetkým typom zárubní)

75	0	v cene	240	57,6
80	0	v cene	245	58,8
85	0	v cene	250	61,2
90	0	v cene	255	63,6
95	0	v cene	260	66
100	0	v cene	265	68,4
105	2,4		270	70,8
110	4,8		275	73,2
115	6		280	75,6
120	8,4		285	79,2
125	9,6		290	82,8
130	12		295	86,4
135	14,4		300	90
140	15,6		305	93,6
145	16,8		310	98,4
150	19,2		315	102
155	21,6		320	106,8
160	22,8		325	111,6
165	25,2		330	116,4
170	27,6		335	122,4
175	28,8		340	127,2
180	31,2		345	133,2
185	32,4		350	139,2
190	34,8		355	145,2
195	37,2		360	151,2
200	39,6		365	158,4
205	42		370	164,4
210	43,2		375	171,6
215	45,6		380	178,8
220	48		385	186
225	50,4		390	193,2
230	52,8		395	201,6
235	54		400	207,6

Ďalší príplatky

príprava pre samozatvárač	6	
príprava pre skrytý samozatvárač Boxer	87,6	
Požiarna odolnosť	9,6	zárubňa pre protipožiarnu uzáver

TYPY ZÁRUBNÍ

Zárubne pre dvere GOLIAS (hr. 68 mm)

SAP 871	ZÁRUBŇA ZAMUROVACIA BEZ REGULÁCIE - DVOUPOLODRÁŽKOVÁ - NA ČISTÚ PODLAHU
SAP 872	ZÁRUBŇA ZAMUROVACIA BEZ REGULÁCIE - DVOUPOLODRÁŽKOVÁ - DO PODLAHY

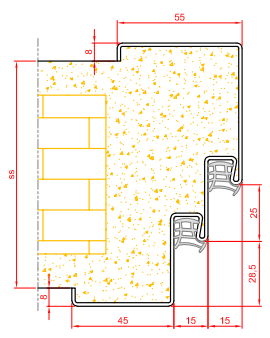

SAP 866	ZÁRUBŇA PRE DODATOČNÚ MONTÁŽ BEZ REGULÁCIE - DVOUPOLODRÁŽKOVÁ	SAP 870	ZÁRUBŇA PRE DODATOČNÚ MONTÁŽ BEZ REGULÁCIE - DVOUPOLODRÁŽKOVÁ - ZAPUSTENÁ
---------	---	---------	---

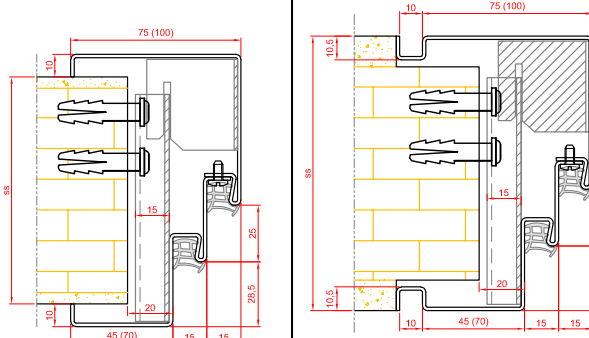

Zárubne pre dvere SECURO (hr. 57 mm)

SAP 878	ZÁRUBŇA ZAMUROVACIA BEZ REGULÁCIE - POLODRÁŽKOVÁ - NA ČISTÚ PODLAHU
SAP 879	ZÁRUBŇA ZAMUROVACIA BEZ REGULÁCIE - POLODRÁŽKOVÁ - DO PODLAHY

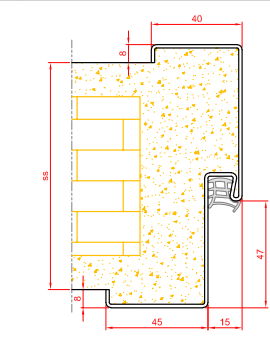

SAP 863	ZÁRUBŇA PRE DODATOČNÚ MONTÁŽ S REGULÁCIOU - S POLODRÁŽKOU
---------	---

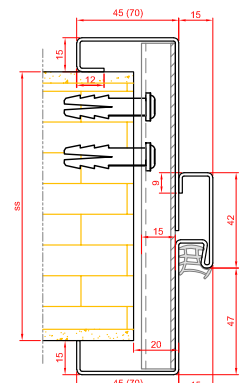

SAP 865	ZÁRUBŇA PRE DODATOČNÚ MONTÁŽ BEZ REGULÁCIE - S POLODRÁŽKOU
---------	--

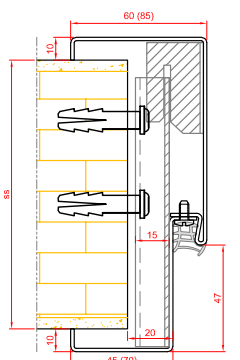

SAP 869	ZÁRUBŇA PRE DODATOČNÚ MONTÁŽ BEZ REGULÁCIE - S POLODRÁŽKOU - ZAPUSTENÁ
---------	--

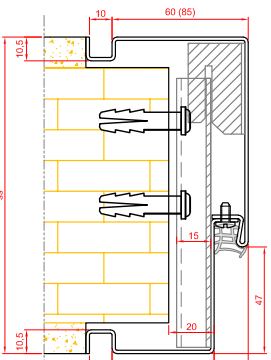

Zárubne pre dvere ARGOS (hr. 40 mm)

SAP 860	ZÁRUBŇA ZAMUROVACIA BEZ REGULÁCIE - POLODRÁŽKOVÁ - NA ČISTÚ PODLAHU
SAP 861	ZÁRUBŇA ZAMUROVACIA BEZ REGULÁCIE - POLODRÁŽKOVÁ - DO PODLAHY

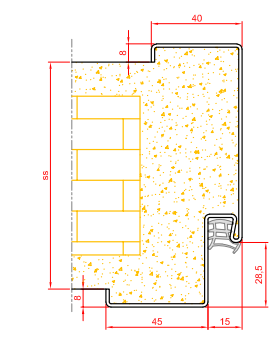

SAP 862	ZÁRUBŇA PRE DODATOČNÚ MONTÁŽ S REGULÁCIOU - POLODRÁŽKOVÁ
---------	--

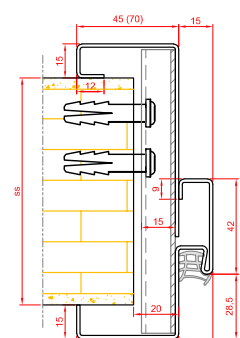

SAP 864	ZÁRUBŇA PRE DODATOČNÚ MONTÁŽ BEZ REGULÁCIE - POLODRÁŽKOVÁ
---------	---

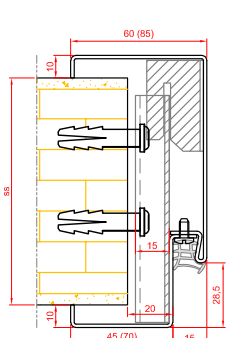

SAP 868	ZÁRUBŇA PRE DODATOČNÚ MONTÁŽ BEZ REGULÁCIE - POLODRÁŽKOVÁ - ZAPUSTENÁ
---------	---

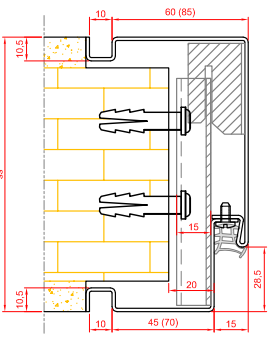

SAP 878	ZÁRUBŇA ZAMUROVACIA BEZ REGULÁCIE - BEZPOLODRÁŽKOVÁ - NA ČISTÚ PODLAHU
SAP 879	ZÁRUBŇA ZAMUROVACIA BEZ REGULÁCIE - BEZPOLODRÁŽKOVÁ - DO PODLAHY

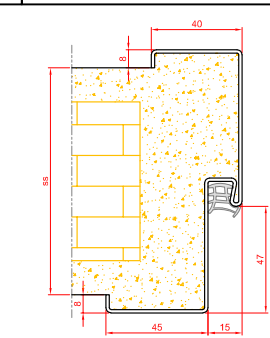

SAP 863	ZÁRUBŇA PRE DODATOČNÚ MONTÁŽ S REGULÁCIOU - BEZPOLODRÁŽKOVÁ
---------	---

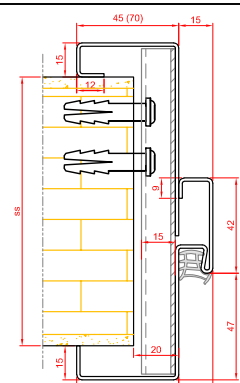

SAP 865	ZÁRUBŇA PRE DODATOČNÚ MONTÁŽ BEZ REGULÁCIE - BEZPOLODRÁŽKOVÁ
---------	--

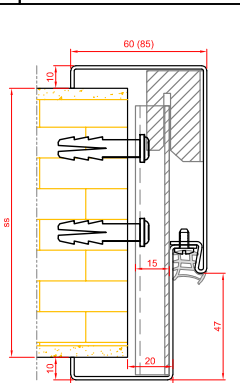

SAP 869	ZÁRUBŇA PRE DODATOČNÚ MONTÁŽ BEZ REGULÁCIE - BEZPOLODRÁŽKOVÁ - ZAPUSTENÁ
---------	--

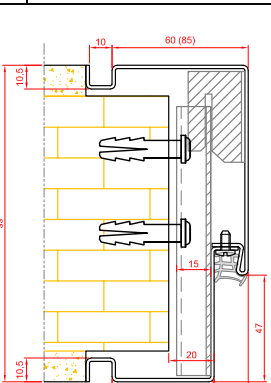

Zárubne pre bezpolodrážkové dvere SAPGLASS

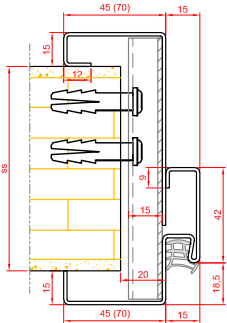
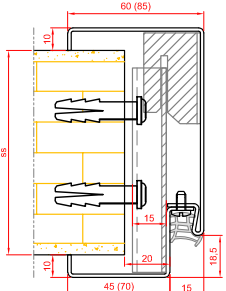
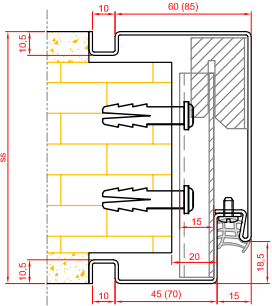
SAP 875	ZÁRUBŇA PRE DODATOČNÚ MONTÁŽ S REGULÁCIOU - BEZPOLODRÁŽKOVÁ SAPGLASS	SAP 876	ZÁRUBŇA PRE DODATOČNÚ MONTÁŽ BEZ REGULÁCIE - BEZPOLODRÁŽKOVÁ SAPGLASS	SAP 877	ZÁRUBŇA PRE DODATOČNÚ MONTÁŽ BEZ REGULÁCIE - BEZPOLODRÁŽKOVÁ SAPGLASS - ZAPUSTENÁ
					

Zárubňa METALIK

CENY ZÁRUBNÍ

Jednokrídlové prevedenie

Z Typ obložky / zárubne	Objednávací šírka	Hrúbka steny	Objednávací výška 1970 mm a 2100 mm	Objednávací výška 1960 mm až 2700 mm
METALIK 17	500-1200 mm	90-130 mm	823,2	1069,2
		140 - 170 mm	847,2	1105,2
		180 - 210 mm	871,2	1137,6

Dvojkrídlové prevedenie

Z Typ obložky / zárubne	Objednávací šírka	Hrúbka steny	Objednávací výška 1970 mm a 2100 mm	Objednávací výška 1960 mm až 2700 mm
METALIK 17	1050-2450 mm	90-130 mm	951,6	1233,6
		140 - 170 mm	975,6	1266
		180 - 210 mm	1000,8	1306,8

Typy závesov (prípravy)

prípr. SAPTEC 340 0 (v cene zárubne)

Typy profi plechu vrátane osadenia

MAGNET štandardný 0 (v cene zárubne)
MAGNET skráteneý 0 (v cene zárubne)

METALIK - Obložková zárubňa z hliníkových profilov, do ktorej sa dajú osadiť bezpolodrážkové drevené dvere SAPELI. K cene zárubne je nutné pripočítať skryté závesy SAPTEC 340 3D (počet ks závislý od objednáwanej výšky).

Skryté zárubne

CENY SKRYTÝCH ZÁRUBNÍ

Jednokrídlové vyhotovenie (elox hliník)

Z typ obložky/zárubne	Objednávacia šírka	Objednávacia výška	Objednávacia šírka	Objednávacia výška
		1970 mm a 2100 mm		ostatné
SAP 911, SAP 914, SAP 916	600 mm	496,8	do 600 mm	601,2
	700 mm	502,8	601-700 mm	608,4
	800 mm	512,4	701-800 mm	614,4
	900 mm	519,6	801-900 mm	620,4
	1000 mm*	525,6	nad 900 mm	626,4

Jednokrídlové vyhotovenie (farba jemná štruktúra polomat RAL + NCS + metalíza Creative)

Z typ obložky/zárubne	Objednávacia šírka	Objednávacia výška	Objednávacia šírka	Objednávacia výška
		1970 mm a 2100 mm		ostatné
SAP 911, SAP 914, SAP 916	600 mm	595,2	do 600 mm	697,2
	700 mm	601,2	601-700 mm	703,2
	800 mm	607,2	701-800 mm	710,4
	900 mm	613,2	801-900 mm	716,4
	1000 mm*	620,4	nad 900 mm	722,4

* Max objednávacia rozmer SAP 914 = 980 mm

Dvojkridlové vyhotovenie

Cena dvojkridlového vyhotovenia = cena jednokridlového vyhotovenia. + 40 % (SAP 914 - iba jednokridlové prevedenie)

Typy závesov (prípravy)

prípr. SAPTEC 340 3D	0	v cene zárubne SAP 911
prípr. Tectus 310 2D	0	v cene zárubne SAP 914
prípr. Tectus 240 3D	0	v cene zárubne SAP 916

Typ protiplechu

M-Magnetický reg.	0	v cene zárubne SAP 911 a 916
prípr. protiplech KC 50	0	v cene zárubne SAP 914

SAP 911 - skrytá hliníková zárubňa, do ktorej sa dajú osadiť len bezpolodrážkové drevené dvere SAPELI.

K cene zárubne je nutné pripočítať skryté závesy SAPTEC 340 3D (počet ks závislý od objednávanej výšky).

SAP 916 - skrytá hliníková zárubňa, do ktorej sa osádzajú len reverzné drevené dvere SAPELI.

K cene zárubne je nutné pripočítať skryté závesy TECTUS 240 3D (počet ks závislý od objednávanej výšky).

SAP 914 - skrytá hliníková zárubňa, do ktorej možno osadiť bezpolodrážkové sklenené dvere SAPGLASS.

K cene zárubne je nutné pripočítať skryté závesy TECTUS 310 2D (počet ks závislý na objednávanej výške) a príplatok za protiplech KC 50

SAP 910 - PROTIPOŽIARNE PREVEDENIE (EI/EW 30) A BEZPEČNOSTNÉ (RC2) SAP 910 A 915 ŠTANDARDNÉ PREVEDENIE

Jednokrídlové vyhotovenie (elox hliník)

Z typ obložky/zárubne	Objednávacia šírka	Objednávacia výška	Objednávacia šírka	Objednávacia výška
		1970 mm a 2100 mm		ostatné
SAP 910, SAP 915	600 mm	754,8	do 600 mm	855,6
	700 mm	760,8	601-700 mm	861,6
	800 mm	770,4	701-800 mm	867,6
	900 mm	776,4	801-900 mm	873,6
	1000 mm	782,4	nad 900 mm	879,6

Jednokrídlové vyhotovenie (farba jemná štruktúra polomat RAL + NCS + metalíza Creative)

Z typ obložky/zárubne	Objednávacia šírka	Objednávacia výška	Objednávacia šírka	Objednávacia výška
		1970 mm a 2100 mm		ostatné
SAP 910, SAP 915	600 mm	849,6	do 600 mm	948
	700 mm	855,6	601-700 mm	954
	800 mm	861,6	701-800 mm	960
	900 mm	867,6	801-900 mm	966
	1000 mm	873,6	nad 900 mm	972

Typ protiplechu

Protipožiarné prevedenie - štandardný bezpolodrážkový protiplech v cene

Bezpečnostné prevedenie - štandardný bezpolodrážkový protiplech + prípadné protiplechy pre háky v cene.

Pzn. nejde magnetický protiplech.

K cene zárubne je nutné pripočítať skryté závesy SAPTEC 340 3D (počet ks závislý od objednávanej výšky).

Rozmery dverí a stavebných otvorov

ROZMERY DVERÍ

OBJEDNÁVACIE ROZMERY + PRÍPLATKY

výška 1970 mm šírka jednokrídlové 600/700/800/900 mm, šírka dvojkřídlové 1250/1450/1650/1850 mm bez príplatku	výška*		šírka*		napínač***
	do 1000 mm	1001 - 1100 mm	1101-1200 mm		
	≤ 1970 mm	+5%	+10%	+20%	-
	1971 - 2100 mm	+5%	+10%	+20%	-
	2101 - 2200 mm	+20%	+25%	+35%	-
	2201 - 2300 mm	+30%	+55%	+65%	-
	2301 - 2400 mm	+40%	+65%	+75%	+129,6
	2401 - 2500 mm	+70%	+95%	+105%	+129,6
	2501 - 2600 mm	+80%	+105%	+115%	+129,6
	2601 - 2700 mm	+90%	+115%	+125%	+129,6
	2701 - 2720 mm	+95%	+125%	+135%	+129,6

* Atypické rozmery (s odstupom po 5 mm) + príplatky (v %) k cene dverí a zárubní.

** Modelové rady a modely konzultujte s obchodným oddelením SAPELI.

V kombinácii so zosadenkou Elegant 10 je maximálna objednávací šírka 1200 mm, pri ostatných typoch zosadeniek (rámová, Tenga a pod.) je maximálna objednávací šírka 1100 mm.

*** príplatoč iba k cene dverí od výšky 2400 mm

Napínač je štandardne súčasťou dverí od objednej výšky 2400mm za príplatoč +129,6 EUR

Výnimky, tzn. kde napínač nie je:

Systemy otvárania:

Lamelové (skládacie a harmonikové), skládacie na stenu, obojstranné otváranie

Odolnosti:

Zvukovoizolačné, vodeodolné, bezpečnostné, protopožiarna a dymotesné, klima

Modelové rady:

Akord, Hanum, Harmonie, Kubika, Metalik, Sapglass, Talia

U dverí s napínačom sa automaticky mení šírka zvislých vlysov zo 150 mm na 180 mm (rovnako ako v prípade použitia zámku WingCard).

STAVEBNÉ OTVORY

Objednávacie rozmery drevených obložkových zárubní

Platí pre zárubne PRIECHODNÉ, OTOČNÉ, POSUVNÉ, KYVNÉ, LAMELOVÉ

okrem zárubne LATENTE		Zárubňa HARMONIE	Zárubňa MINI a LATENTE
objednávacie rozmery	stavebný otvor (b1 × h1)	vonkajší rozmer zárubne (b2 × h2)*	vonkajší rozmer (b2 × h2)**
š × v (mm)	š × v (mm)	š × v (mm)	š × v (mm)
600 x 1970 / 2100	700 x 2020 / 2150	760 x 2047 / 2177	780 x 2057 / 2187
700 x 1970 / 2100	800 x 2020 / 2150	860 x 2047 / 2177	880 x 2057 / 2187
800 x 1970 / 2100	900 x 2020 / 2150	960 x 2047 / 2177	980 x 2057 / 2187
900 x 1970 / 2100	1000 x 2020 / 2150	1060 x 2047 / 2177	1080 x 2057 / 2187
1250 x 1970 / 2100	1350 x 2020 / 2150	1410 x 2047 / 2177	1430 x 2057 / 2187
1450 x 1970 / 2100	1550 x 2020 / 2150	1610 x 2047 / 2177	1630 x 2057 / 2187
1650 x 1970 / 2100	1750 x 2020 / 2150	1810 x 2047 / 2177	1830 x 2057 / 2187
1850 x 1970 / 2100	1950 x 2020 / 2150	2010 x 2047 / 2177	2030 x 2057 / 2187

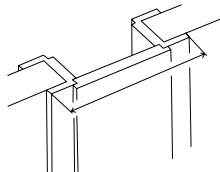
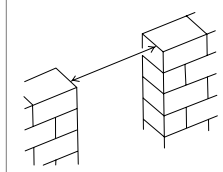

Výšku stavebného otvoru je nutné merať od dokončenej podlahy (parkety, dlažba, koberce)

* Platí pre šírku obložky 65 mm.

** Platí pre šírku obložky 75 mm.

*** Platí pre šírku obložky 50 mm.

Možná odchýlka stavebného otvoru (mm):**MINI**

na šírku:	pre dvere s polodrážkou	-10 / +20	-10 / +0
	pre dvere bez polodrážky	-5 / +20	-5 / +0
	s úpravou stavebného otvoru (vytvorenie / vyseknutie priestoru pro držiaky závesov a protiplech)	-20 / +20	-20 / +0
na výšku:		-20 / +10	-20 / +0

Objednacie rozmery pre zárubne LATENTE - jednokrídlové

Objednávacie rozmery	Jednokrídlové šírka / výška (mm)					
	600	700	800	900	1000	1100
Objednávacie rozmery	1970					
Rozmer stavebného otvoru pre kontrazárubňu	b0	774	874	974	1074	1174
	h0	2054				
Priechodzí rozmer zárubne	b4	606	706	806	906	1006
	h4	1970				

Objednacie rozmery pre zárubne LATENTE - dvojkrídlové

Objednávacie rozmery	Jednokrídlové šírka / výška (mm)					
	1250	1450	1650	1850	2050	2250
Objednávacie rozmery	1970					
Rozmer stavebného otvoru pre kontrazárubňu	b0	1424	1624	1824	2024	2224
	h0	2054				
Priechodzí rozmer zárubne	b4	1256	1456	1656	1856	2056
	h4	1970				

Objednávacie rozmery pre zárubne rámové - jednokrídlové

Objednávacie rozmery	Jednokrídlové šírka / výška (mm)					
	600	700	800	900	1000	1100
Objednávacie rozmery	1970					
Rozmer stavebného otvoru	b1	770	870	970	1070	1170
	h1	2052				
Priechodzí rozmer zárubne	b4	606	706	806	906	1006
	h4	1970				

Objednávacie rozmery pre zárubne rámové - dvojkrídlové

Objednávacie rozmery	Jednokrídlové šírka / výška (mm)					
	1250	1450	1650	1850	2050	2250
Objednávacie rozmery	1970					
Rozmer stavebného otvoru	b1	1420	1620	1820	2020	2220
	h1	2052				
Priechodzí rozmer zárubne	b4	1256	1456	1656	1856	2056
	h4	1970				

Objednávacie rozmery pre zárubne kovové SAP jednopoldrážkové - zárubňa jednodielna zalievacia

Objednávacie rozmery	Jednokrídlové šírka / výška (mm)					
	600	700	800	900	1000	1100
Objednávacie rozmery	1970					
Rozmer stavebného otvoru (Odporúčaný maximálny)	b1	700	800	900	1000	1100
	h1	2020				
Rozmer stavebného otvoru (minimálny)*	b1	685	785	885	985	1085
	h1	2015				
Priechodzí rozmer zárubne	b4	600	700	800	900	1000
	h4	1970				

Objednávacie rozmery pre zárubne kovové SAP jednopoldrážkové - zárubňa dvojdielna pre dodatočnú montáž

Objednávacie rozmery	Jednokrídlové šírka / výška (mm)					
	600	700	800	900	1000	1100
Objednávacie rozmery	1970					
Rozmer stavebného otvoru (Odporúčaný maximálny)	b1	700	800	900	1000	1100
	h1	2020				
Rozmer stavebného otvoru (minimálny)*	b1	670	770	870	970	1070
	h1	2005				
Priechodzí rozmer zárubne	b4	600	700	800	900	1000
	h4	1970				

Objednávacie rozmery pre zárubne kovové SAP dvojpoldrážkové - zárubňa jednodielna zalievacia.

Objednávacie rozmery	Jednokrídlové šírka / výška (mm)					
	600	700	800	900	1000	1100
Objednávacie rozmery	1970					
Rozmer stavebného otvoru (Odporúčaný maximálny)	b1	700	800	900	1000	1100
	h1	2020				
Rozmer stavebného otvoru (minimálny)*	b1	685	785	885	985	1085
	h1	2015				
Priechodzí rozmer zárubne	b4	570	670	770	870	970
	h4	1955				

Objednávacie rozmery pre zárubne kovové SAP dvojpoldrážkové - zárubňa dvojdielna pre dodatočnú montáž.

Objednávacie rozmery	Jednokrídlové šírka / výška (mm)					
	600	700	800	900	1000	1100
Objednávacie rozmery	1970					
Rozmer stavebného otvoru (Odporúčaný maximálny)	b1	700	800	900	1000	1100
	h1	2020				
Rozmer stavebného otvoru (minimálny)*	b1	670	770	870	970	1070
	h1	2005				
Priechodzí rozmer zárubne	b4	570	670	770	870	970
	h4	1955				

* Pozor - pri akomkoľvek menšom stavebnom otvorení než doporučenom je nutné počítať s úpravou stavebného otvoru (dodatočné zoseknutie v mieste vreciek pre závesy a protiplech). Dôsledne dodržať odporúčaný stavebný otvor je nutné hlavne pre záves SAPTEC 340, TECTUS 240, 15x150 3D a celú radu objektových závesov VX.

Kľučky a bezpečnostné kovania

CENY KĽUČIEK

Kľučky	Povrchová úprava	Rozeta	Cena
Andy guľatá	satén	BB,PZ	60
		WC	85,2
Burak guľatá	satén	BB,PZ	54
		WC	79,2
Cesan guľatá	satén	BB,PZ	50,4
		WC	75,6
Deny guľatá	nerez brúsený	BB,PZ	21,6
		WC	36
Deny hranatá	nerez brúsený	BB,PZ	26,4
		WC	45,6
Entero magnetická hranatá	nerez brúsený	BB,PZ	90
		WC	108
Entero guľatá	nerez brúsený	BB,PZ	57,6
		WC	73,2
Entero hranatá	nerez brúsený	BB,PZ	62,4
		WC	81,6
	satén	BB,PZ	99,6
		WC	128,4
Entry hranatá	satén	BB,PZ	159,6
		WC	193,2
Forsap guľatá	nerez brúsený	BB,PZ	26,4
		WC	39,6
Forsap hranatá	nerez brúsený	BB,PZ	34,8
		WC	48
Garanti hranatá	satén	BB,PZ	62,4
		WC	93,6
Industry squeuelette magnetická hranatá	titan čierny	BB,PZ	180
		WC	199,2
Intro guľatá	nerez brúsený	BB,PZ	21,6
		WC	36
Intro hranatá	nerez brúsený	BB,PZ	26,4
		WC	45,6
Jameson kulatá	nerez brúsený	BB,PZ	31,2
		WC	46,8
Jameson hranatá	nerez brúsený	BB,PZ	42
		WC	60
Kvadra guľatá	nerez brúsený	BB,PZ	46,8
		WC	62,4
Kvadra hranatá	nerez brúsený	BB,PZ	51,6
		WC	70,8
Lusy magnetická guľatá	nerez brúsený	BB,PZ	49,2
		WC	66
Lusy guľatá	nerez brúsený	BB,PZ	21,6
		WC	36
	titan čierny	BB,PZ	42
		WC	67,2
Lusy hranatá	nerez brúsený	BB,PZ	26,4
		WC	45,6
Maximal	satén	BB	186
		PZ	196,8
		WC	218,4
Minimal	satén	BB	158,4
		PZ	169,2
		WC	184,8
Misty magnetická guľatá	nerez brúsený	BB,PZ	70,8
		WC	87,6
Misty guľatá	nerez brúsený	BB,PZ	38,4
		WC	51,6
Misty hranatá	nerez brúsený	BB,PZ	43,2
		WC	57,6

Kľučky	Povrchová úprava	Rozeta	Cena
Morgan magnetická guľatá	nerez brúsený	BB,PZ	60
		WC	75,6
Morgan guľatá	nerez brúsený	BB,PZ	26,4
		WC	42
	titan čierny	BB,PZ	46,8
		WC	73,2
Morgan hranatá	nerez brúsený	BB,PZ	36
		WC	55,2
Nova guľatá	titan čierny	BB,PZ	88,8
		WC	109,2
Promo guľatá	nerez brúsený	BB,PZ	46,8
		WC	62,4
Promo hranatá	nerez brúsený	BB,PZ	51,6
		WC	70,8
Rocksor magnetická guľatá	titan čierny	BB,PZ	148,8
		WC	164,4
Senza guľatá	nerez brúsený	BB,PZ	42
		WC	57,6
Senza hranatá	nerez brúsený	BB,PZ	46,8
		WC	66
Sogut guľatá	satén	BB,PZ	63,6
		WC	88,8
Sogut hranatá	satén	BB,PZ	84
		WC	114
Sonia magnetická guľatá	nerez brúsený	BB,PZ	69,6
		WC	86,4
Sonia guľatá	nerez brúsený	BB,PZ	36
		WC	51,6
Sonia hranatá	nerez brúsený	BB,PZ	46,8
		WC	66
Spy guľatá	nerez brúsený	BB,PZ	38,4
		WC	51,6
Spy hranatá	nerez brúsený	BB,PZ	43,2
		WC	57,6
Street magnetická hranatá	nerez brúsený	BB,PZ	80,4
		WC	99,6
Street guľatá	nerez brúsený	BB,PZ	38,4
		WC	51,6
Street hranatá	nerez brúsený	BB,PZ	43,2
		WC	57,6
	titan čierny	BB,PZ	61,2
		WC	90
Terry hranatá	satén	BB,PZ	148,8
		WC	181,2
Torres magnetická guľatá	nerez brúsený	BB,PZ	72
		WC	88,8
Torres magnetická hranatá	nerez brúsený	BB,PZ	80,4
		WC	104,4
Torres guľatá	nerez brúsený	BB,PZ	38,4
		WC	52,8
Torres hranatá	nerez brúsený	BB,PZ	43,2
		WC	57,6
Trinity hranatá	satén	BB,PZ	142,8
		WC	176,4
Twister guľatá	nerez brúsený	BB,PZ	25,2
		WC	43,2
Twister hranatá	nerez brúsený	BB,PZ	31,2
		WC	52,8

CENY BEZPEČNOSTNÉHO KOVANIA

Bezpečnostné kovanie	Povrchová úprava	Cena
BEZPEČNOSTNÉ 04	chróm	108
BEZPEČNOSTNÉ 05*	nerez brúsený	148,8
	čierny lak	163,2
BEZPEČNOSTNÉ 08*	nerez brúsený	164,4
BEZPEČNOSTNÉ 13	satén F1	66
BEZPEČNOSTNÉ 16*	nerez brúsený	139,2
BEZPEČNOSTNÉ 17	hliník F1	51,6
BEZPEČNOSTNÉ 18	hliník F1	67,2
BEZPEČNOSTNÉ M9	nerez brúsený	176,4
BEZPEČNOSTNÉ M10	nerez brúsený	118,8
BEZPEČNOSTNÉ M11	nerez brúsený	156
BEZPEČNOSTNÉ M12	nerez brúsený	231,6

* s kľučkou 01, 05, 07, 08

Hrany

PRÍPLATKY ZA HRANY

Hrana AL + 31,2 EUR k cene dverného krídla.

V cene dverí – u povrchů lesk a mat.

AL hrana je možná na dvere s hrúbkou 400 mm

Nejde kombinovať so systémom otvárania lamelové s hrubkou dverí

Nejde kombinovať so systémom otvárania v oboch smeroch

AL hrana čirna nejde na bočné krídla dvojkřídlých dverí a nadsvetlíkov

Hrana P2 + 9,6 EUR k cene dverného krídla.

Je možné – CPL povrchy štruktúr, CPL biela hladká, biela perla, biela pór, sivá.

Hrana S3 + 7,2 EUR k cene dverného krídla.

Je možné – CPL povrchy štruktúr, CPL biela hladká, biela perla, biela pór, sivá.

Hrana ABS tl. 0,5 mm + 3,6 EUR k cene dverného krídla.

V cene dverí prí povrchoch HPL.

Hrana ABS tl. 1 mm + 6 EUR k cene dverného krídla.

V cene dverí prí povrchoch HPL.

ABS hrana tl. 2 mm + 22,8 EUR k cene dverného krídla.

Je možné iba na dvere s rovnou hranou

(napr. bezpolodrážkové jednokřídlové,

posuvné, apod.)

WOOD hrana hr. 2 mm + 22,8 EUR k cene dverného krídla.

Možno len na dvere s rovnou hranou s maximálnou hrúbkou 40 mm

(Nap. Bezpolodrážkové jednokřídlové, posuvné, a pod.)

Možno len na dvere s dyhovaným povrchom.

Dekory - buk, dub americký, čerešňa americká, orech americký, mahagón, jaseň biely, smrek, javor európsky, breza, jelša

Zámky a závesy

CENY ZÁMKOV

Zámky	Cena/ks
Zámok Praktik	v cene Praktik, Komfort, Premium a morenie, inak +3,6
Zámok Komfort	v cene Komfort, Premium a morenie, inak +4,8
Zámok Prémium	v cene Premium, inak +21,6
Zámok s magnetickou strelkou, Nrz	16,8 + 7,2 (protiplech)
Zámok s magnetickou strelkou, TiN-K	33,6 + 8,4 (protiplech)
Zámok hákový AS2500/B001 (RC2/RC3)	69,6
Zámok hákový AS2500/B003 (RC2/RC3)	82,8
Zámok strelko-hákový AS2750/B001 (RC2/RC3)	103,2
Zámok strelko-hákový AS2750/B003 (RC2/RC3)	116,4
Zámok pre obojstranné otváranie BB	32,4

CENY ZÁVESOV

Závesy pre dvere s polodrážkou	Cena/ks
Záves 80/10, bžinek	v cene Praktik, Komfort, Premium, inak +2,4
Záves 80/10, satén, mosaz, nikl, bronz	v cene Komfort, inak +3,6
Záves 80/10, TiN-K	8,4
Záves 80/10, nerez	9,6
Záves TUKAN	10,8
Záves TUKAN, TiN-K	12
Záves VX7939/100, Nrz	37,2
Záves VX7939/120, Nrz	38,4
Záves VX7939/160 PLANUM, Nrz	48
Záves VX7939/160-S (RC2, RC3), Nrz	74,4
TKZ 15x150 3D, pozink	v cene RC3, inak +27,6
TKZ 15x150 3D, satén	+9,6 RC3, inak +36
Záves MINI	14,4
Záves TECTUS 380 3D	74,4

Závesy pre dvere bez polodrážky	Cena/ks
Záves SAPTEC 303	40,8
Záves SAPTEC 340 3D, Sat F1	46,8
Záves SAPTEC 340 3D, TiN-K	74,4
Záves BASYS DX 61	48
Záves SFS Just	37,2
Záves VX7729/100, Nrz	38,4
Záves VX7729/120, Nrz	48
Záves VX7729/160 PLANUM, Nrz	42

Závesy pre dvere reverzné	Cena/ks
Záves TECTUS 240 3D, Sat F1	72
Záves TECTUS 240 3D, TiN-K	75,6

Závesy pre dvere kyvné	Cena/ks
Záves kyvný - satén, mosadz, bronz	70,8

Príplatkové povrchy

PRÍPLATOK ZA DOKONČENIE OLEJOM PURE A CLEAR

Dyha z kategórie Štandard, Komfort a Premium podľa výberu +62,4 EUR
CENA ZA JEDEN KUS - t. j. jedny dvere alebo jedna zárubňa.

PRÍPLATOK ZA TMELENIE TRÁMOVÉ DYHY

Dyha z kategórie Exkluziv - DDT Dub trémový alebo DST Smrek trémový + 67,2 EUR
CENA ZA JEDEN KUS - t. j. jedny dvere alebo jedna zárubňa.

PRÍPLATOK ZA KEFOVANIE DYHY

Dyha z vybranej kategórie + 33,6 EUR
Exkluziv (DDT Dub trémový, DST Smrek trémový)
CENA ZA JEDEN KUS - t.j. jedny dvere alebo jedna zárubňa.

PRÍPLATOK ZA LAKOVANIE FARBOU V ODTIENI RAL / NCS

RAL odtieň podľa výberu = cena farba Premium biela + 25,2 EUR
NCS odtieň podľa výberu = cena sa stanovuje individuálne na vyžiadanie
CENA ZA JEDEN KUS - t.j. jedny dvere alebo jedna zárubňa.

PRÍPLATKY ZA HPL PODĽA VZORKOVNÍC EGGER, MAX, POLYREY

POLYREY

POL 005-FA	27,6
POL 030-FA	27,6
POL 149-FA	27,6
POL 156-FA	27,6
POL A 014-FA	27,6
POL A 036-FA	27,6
POL A 058-FA	66
POL A 088-BRI HG	66
POL A 088-FA	27,6
POL A 094-CUIR	90
POL A 095-ROCHE	90
POL A 103-EXM	66
POL A 120-EXM	66
POL B 001-FA	27,6
POL B 004-FA	27,6
POL B 015-FA	27,6
POL B 023-FA	66
POL B 031-EPIMAT	90
POL B 031-FA	66
POL B 041-GRANIT	90
POL B 048-FA	27,6
POL B 068-FA	27,6
POL B 069-FA	27,6
POL B 070-ALG	90
POL B 070-BRI HG	66
POL B 070-EPIMAT	90
POL B 070-EXM	66
POL B 070-FA	27,6
POL B 070-FUS	90
POL B 070-LEGNO	90
POL B 070-ROCHE	90
POL B 070-TCH	244,8
POL B 070-TCH LIM	351,6
POL B 070-TCH ROC	351,6
POL B 086-FA	27,6
POL B 092-FA	66
POL B 099-FA	66
POL B 100-EPIMAT	90
POL B 100-FA	66
POL B 101-EPIMAT	90
POL B 101-FA	66
POL B 116-BRIHG	66
POL B 116-EXM	66
POL B 116-FA	27,6
POL B 116-TCH	244,8
POL B 116-TCH LIM	351,6
POL B 116-TCH ROC	351,6
POL B 117-ALG	90
POL B 117-BRIHG	66
POL B 117-EPIMAT	90
POL B 117-EXM	66
POL B 117-FA	27,6
POL B 117-FUS	90
POL B 117-LEGNO	90
POL B 117-ROCHE	90
POL B 117-TCH	244,8
POL B 117-TCH LIM	351,6
POL B 117-TCH ROC	351,6
POL B 118-BRIHG	66
POL B 118-FA	27,6
POL B 119-BRIHG	66
POL B 119-FA	27,6
POL B 120-FA	90
POL B 120-ROCHE	27,6
POL B 123-FA	27,6
POL B 124-FA	27,6
POL B 125-EXM	66
POL B 125-FA	27,6
POL B 125-TCH	244,8
POL B 125-TCH LIM	351,6

POL B 125-TCH ROC	351,6
POL B 126-FA	27,6
POL B 127-FA	27,6
POL B 131-EXM	66
POL B 131-LEGNO	90
POL B 133-GRANIT	90
POL B 134-EXM	66
POL B 135-GRANIT	90
POL B 136-EXM	66
POL B 139-SURF	66
POL B 140-CUIR	90
POL B 192-EXM	66
POL B 193-EXM	66
POL B 193-LIM	90
POL B 194-FA	27,6
POL B 195-BRIHG	66
POL B 195-FA	27,6
POL B 196-FA	27,6
POL B 196-LEGNO	90
POL B 197-BRIHG	66
POL B 197-FA	27,6
POL B 197-TCH	244,8
POL B 197-TCH LIM	351,6
POL B 197-TCH ROC	351,6
POL B 198-EXM	66
POL B 198-FA	27,6
POL B 199-EXM	66
POL C 003-FA	66
POL C 011-SURF	66
POL C 017-FA	27,6
POL C 018-FA	27,6
POL C 034-FA	66
POL C 035-EPIMAT	90
POL C 035-FA	27,6
POL C 047-FA	66
POL C 049-FA	27,6
POL C 062-FA	27,6
POL C 091-SEV	66
POL C 098-EPIMAT	90
POL C 098-FA	66
POL C 101-EXM	66
POL C 102-EXM	66
POL C 103-SEV	66
POL C 104-EXM	66
POL C 105-ESA	90
POL C 105-EXM	66
POL C 116-ALG	90
POL C 116-FA	27,6
POL C 117-FA	27,6
POL C 118-EXM	66
POL C 118-FA	27,6
POL C 119-FA	27,6
POL C 119-FUS	90
POL C 120-FA	27,6
POL C 121-FA	27,6
POL C 123-EXM	66
POL C 123-LEGNO	90
POL C 126-ESA	90
POL C 126-EXM	66
POL C 127-ESA	90
POL C 127-FA	66
POL C 128-EXM	66
POL C 128-LEGNO	90
POL C 129-ESA	90
POL C 129-EXM	66
POL C 130-ESA	90
POL C 130-EXM	66
POL C 131-FA	66
POL C 132-ESA	90
POL C 132-SEV	66
POL C 133-ESA	90

POL C 133-SEV	66
POL C 134-SEV	66
POL C 135-EXM	66
POL C 137-FA	66
POL C 141-FA	66
POL C 148-EXM	66
POL C 148-LIM	90
POL C 149-EXM	66
POL C 149-LIM	90
POL C 150-SEV	66
POL C 178-EPIMAT	90
POL C 178-EXM	66
POL C 179-ESA	90
POL C 179-EXM	66
POL C 180-LIM	90
POL C 180-SEV	66
POL C 181-EXM	66
POL C 182-ESA	90
POL C 182-EXM	66
POL C 183-EXM	66
POL C 183-LIM	90
POL C 184-EPIMAT	90
POL C 184-EXM	66
POL C 185-EXM	66
POL C 186-BRIHG	90
POL C 186-EXM	66
POL C 187-EXM	66
POL C 187-LIM	90
POL C 188-BRIHG	66
POL C 188-FA	27,6
POL C 189-BRIHG	66
POL C 189-FA	27,6
POL C 190-EXM	66
POL C 190-FA	27,6
POL D 018-FA	66
POL D 021-FA	66
POL E 009-FA	66
POL E 021-FA	27,6
POL E 025-FA	66
POL E 026-FA	27,6
POL E 028-FA	66
POL E 035-BRI HG	90
POL E 035-FA	66
POL E 042-FA	66
POL E 082-FA	27,6
POL E 083-EPIMAT	90
POL E 083-EXM	66
POL E 103-EXM	66
POL E 104-EXM	66
POL E 105-FA	66
POL F 001-BRIHG	66
POL F 001-FA	27,6
POL F 006-FA	27,6
POL F 006-ROCHE	90
POL F 008-FA	27,6
POL F 012-EXM	66
POL F 026-ALG	90
POL F 026-EPIMAT	90
POL F 026-FA	27,6
POL F 026-FUS	90
POL F 026-LEGNO	90
POL F 026-ROCHE	90
POL F 053-FA	27,6
POL F 054-FA	27,6
POL F 054-LEGNO	90
POL F 055-FA	27,6
POL F 056-EXM	66
POL F 056-LEGNO	90
POL F 058-SEV	66
POL F 059-FUS	90
POL F 059-ROCHE	90

POL F 061-SEV	66
POL F 071-BRIHG	90
POL F 098-EXM	66
POL F 098-LIM	90
POL F 099-EXM	66
POL F 099-LEGNO	90
POL G 003-FA	27,6
POL G 005-FA	27,6
POL G 012-FA	27,6
POL G 024-FA	27,6
POL G 029-ALG	90
POL G 029-EPIMAT	90
POL G 029-EXM	66
POL G 029-FA	27,6
POL G 029-FUS	90
POL G 029-LEGNO	90
POL G 029-ROCHE	90
POL G 031-FA	27,6
POL G 044-FA	27,6
POL G 047-BRIHG	90
POL G 059-FA	27,6
POL G 075-ALG	90
POL G 075-BRIHG	66
POL G 075-EPIMAT	90
POL G 075-EXM	66
POL G 075-FA	27,6
POL G 075-FUS	90
POL G 075-LEGNO	90
POL G 075-ROCHE	90
POL G 075-TCH	244,8
POL G 075-TCH LIM	351,6
POL G 075-TCH ROC	351,6
POL G 076-BRIHG	66
POL G 076-FA	27,6
POL G 076-TCH	244,8
POL G 076-TCH LIM	351,6
POL G 076-TCH ROC	351,6
POL G 077-FA	27,6
POL G 077-TCH	244,8
POL G 077-TCH LIM	351,6
POL G 077-TCH ROC	351,6
POL G 078-FA	27,6
POL G 079-EPIMAT	90
POL G 079-FA	27,6
POL G 080-FA	27,6
POL G 082-FA	66
POL G 085-FA	66
POL G 086-FA	66
POL G 087-EXM	66
POL G 115-EXM	66
POL G 115-FA	27,6
POL G 116-BRIHG	66
POL G 116-FA	27,6
POL G 117-FA	27,6
POL G 118-FA	27,6
POL G 119-FA	27,6
POL G 120-BRIHG	66
POL G 120-FA	27,6
POL G 121-BRIHG	90
POL G 122-FA	66
POL H 025-FA	66
POL H 027-FA	66
POL H 028-SEV	66
POL H 029-SEV	66
POL I 004-ALG	90
POL I 004-FA	66
POL J 018-FA	27,6
POL J 024-FA	27,6
POL K 003-EXM	66
POL K 003-FA	27,6
POL L 068-CUIR	90

POL M 001-SURF	66	POL P 114-TCH ROC	351,6	POL V 107-BRIHG	66	F311-ST87	14,4
POL M 003-SURF	66	POL P 118-ESA	90	POL V 107-FA	27,6	F313-ST10	14,4
POL M 007-FA	66	POL P 118-EXM	66	POL V 108-FA	27,6	F333-ST76	14,4
POL M 047-FA	27,6	POL P 119-EXM	66	POL V 108-TCH	244,8	F371-ST89	14,4
POL M 091-FA	66	POL P 119-LEGNO	90	POL V 108-TCH LIM	351,6	F385-ST10	14,4
POL M 100-FA	27,6	POL P 120-EXM	66	POL V 108-TCH ROC	351,6	F411-ST20	14,4
POL M 101-FA	27,6	POL P 120-ROCHE	90	POL V 109-BRIHG	66	F416-ST10	14,4
POL M 102-FA	27,6	POL P 122-ALG	90	POL V 109-FA	27,6	F417-ST10	14,4
POL M 103-FA	27,6	POL P 133-BRIHG	90	POL V 110-FA	27,6	F424-ST10	14,4
POL M 104-FA	27,6	POL P 133-EXM	66	POL W 009-EPIMAT	90	F433-ST10	14,4
POL M 106-FA	66	POL P 134-EXM	66	POL W 009-EXM	66	F434-ST20	14,4
POL M 122-EXM	66	POL P 135-ESA	90	POL W 017-EPIMAT	90	F461-ST10	14,4
POL M 124-EXM	66	POL P 135-FA	66	POL W 017-EXM	66	F462-ST20	14,4
POL M 132-EPIMAT	90	POL P 136-BRIHG	90	POL Y 022-FA	27,6	F463-ST20	14,4
POL M 132-EXM	66	POL P 136-EXM	66	POL Z 002-FA	66	F484-ST87	14,4
POL M 133-FA	27,6	POL R 036-BRI HG	66	POL Z 016-BRIHG	66	F500-ST20	14,4
POL M 134-EXM	66	POL R 036-FA	27,6	POL Z 016-FA	27,6	F501-ST2	0
POL M 135-FA	66	POL R 046-FA	27,6	POL Z 017-BRIHG	90	F502-ST2	0
POL M 136-EXM	66	POL R 047-ALG	90	POL Z 017-EXM	66	F508-ST10	14,4
POL M 137-BRIHG	90	POL R 047-FA	27,6	POL Z 019-SURF	66	F509-ST2	0
POL N 002-FA	27,6	POL R 049-EXM	66	POL Z 021-FA	66	F627-PT	244,8
POL N 005-ALG	90	POL R 049-ROCHE	90	POL Z 022-FA	66	F628-ST16	14,4
POL N 005-BRI HG	66	POL R 050-ROCHE	90	POL Z 023-FA	66	F629-ST16	14,4
POL N 005-EPIMAT	90	POL R 057-FA	27,6	POL Z 038-EXM	66	F637-ST16	14,4
POL N 005-FA	27,6	POL R 057-TCH	244,8	Polyrey monochrom (probarvené)		F638-ST16	14,4
POL N 005-FUS	90	POL R 057-TCH LIM	351,6	POL B 170-FA	644,4	F642-ST16	14,4
POL N 005-LEGNO	90	POL R 057-TCH ROC	351,6	POL B 170-FA	644,4	F784-ST20	14,4
POL N 005-ROCHE	90	POL R 058-EXM	66	POL B 170-BRIHG	644,4	F812-HG	67,2
POL N 005-TCH	244,8	POL R 058-FA	27,6	POL B 170-ALG	644,4	F812-PT	244,8
POL N 005-TCH LIM	351,6	POL R 059-BRIHG	66	POL B 170-EPIMAT	644,4	F812-ST9	14,4
POL N 005-TCH ROC	351,6	POL R 059-FA	27,6	POL B 170-ROCHE	644,4	F823-ST10	14,4
POL N 010-FA	66	POL R 060-EXM	66	POL B 170-LEGNO	644,4	H050-ST9	14,4
POL N 024-EXM	66	POL R 060-FA	27,6	POL N 105-FA	644,4	H110-ST9	0
POL N 026-EXM	66	POL R 061-FA	27,6	POL N 105-BRIHG	644,4	H1113-ST10	0
POL N 056-EXM	66	POL R 062-BRIHG	66	POL N 105-ALG	644,4	H1115-ST12	0
POL N 057-EXM	66	POL R 062-FA	27,6	POL N 105-EPIMAT	644,4	H1122-ST22	0
POL N 112-EXM	66	POL R 063-CUIR	90	POL N 105-ROCHE	644,4	H1123-ST22	0
POL N 112-LIM	90	POL S 018-FA	90	POL N 105-LEGNO	644,4	H1137-ST12	0
POL N 113-LIM	90	POL S 018-FUS	27,6			H1145-ST10	0
POL N 113-SEV	66	POL S 030-BRI HG	90			H1146-ST10	0
POL N 114-EXM	66	POL S 033-BRI HG	90	MAX		H1150-ST10	0
POL N 115-EXM	66	POL S 040-FA	66	Cení se individuálně		H1151-ST10	0
POL N 116-ESA	90	POL S 046-EXM	66			H1199-ST12	0
POL N 116-EXM	66	POL S 046-LEGNO	90	EGGER		H1250-ST36	14,4
POL N 117-EXM	66	POL S 047-GRANIT	90	F007-ST10	14,4	H1251-ST19	14,4
POL N 118-EXM	66	POL S 049-ROCHE	90	F008-ST10	14,4	H1252-ST19	14,4
POL N 119-BRIHG	90	POL S 066-FA	27,6	F009-ST9	14,4	H1253-ST19	14,4
POL O 030-EXM	66	POL S 067-FA	27,6	F010-ST9	14,4	H1277-ST9	0
POL O 076-EXM	66	POL S 068-FA	27,6	F011-ST9	14,4	H1298-ST22	0
POL O 078-SEV	66	POL S 069-BRIHG	90	F012-ST9	14,4	H1312-ST10	14,4
POL O 079-EXM	66	POL S 070-BRIHG	90	F014-ST9	14,4	H1313-ST10	14,4
POL O 079-LEGNO	90	POL S 099-EXM	66	F021-ST75	14,4	H1318-ST10	0
POL O 081-EXM	66	POL S 124-ROCHE	90	F028-ST89	14,4	H1330-ST10	14,4
POL O 082-SEV	66	POL S 125-FA	66	F041-ST15	0	H1331-ST10	14,4
POL O 083-EXM	66	POL T 006-EXM	66	F093-ST15	0	H1334-ST9	0
POL O 084-EXM	66	POL T 006-ROCHE	90	F094-ST15	0	H1377-ST36	14,4
POL O 110-EXM	66	POL T 063-FA	27,6	F095-ST87	14,4	H1379-ST36	14,4
POL O 111-FA	27,6	POL T 069-FA	66	F104-ST2	0	H1387-ST10	0
POL O 112-FA	27,6	POL T 069-ROCHE	90	F112-ST9	14,4	H1399-ST10	0
POL O 113-FA	27,6	POL T 085-ROCHE	90	F117-ST76	14,4	H1400-ST36	14,4
POL P 001-BRIHG	66	POL T 086-EXM	66	F120-PT	244,8	H1401-ST22	0
POL P 001-FA	27,6	POL T 087-EXM	66	F121-ST87	14,4	H1424-ST22	0
POL P 022-SURF	66	POL T 105-FA	66	F186-ST9	14,4	H1486-ST36	14,4
POL P 024-SURF	66	POL T 105-LIM	90	F187-ST9	14,4	H1487-ST22	0
POL P 039-FA	66	POL T 106-FA	27,6	F204-ST75	14,4	H1511-ST15	0
POL P 060-FA	27,6	POL T 107-EXM	66	F204-ST9	14,4	H1582-ST15	0
POL P 066-SURF	66	POL T 108-EXM	66	F205-ST9	14,4	H1615-ST9	0
POL P 092-BRIHG	66	POL T 109-EXM	66	F206-HG	67,2	H1636-ST12	0
POL P 092-FA	27,6	POL T 110-EXM	66	F206-PT	244,8	H1710-ST10	14,4
POL P 112-FA	27,6	POL T 111-EXM	66	F206-ST9	14,4	H1714-ST19	14,4
POL P 113-FA	27,6	POL U 191-EXM	66	F221-ST87	14,4	H1733-ST9	0
POL P 114-BRIHG	66	POL U 192-EXM	66	F222-ST76	14,4	H192-ST10	14,4
POL P 114-FA	27,6	POL V 014-FA	27,6	F242-ST10	14,4	H193-ST12	14,4
POL P 114-TCH	244,8	POL V 015-GRANIT	90	F274-ST9	14,4	H194-ST12	14,4
POL P 114-TCH LIM	351,6	POL V 106-FA	27,6	F292-ST9	14,4	H195-ST10	14,4
				F302-ST87	14,4	H197-ST10	14,4

H198-ST10	14,4
H2031-ST10	14,4
H2032-ST10	14,4
H2033-ST10	14,4
H3012-ST22	0
H3058-ST22	0
H3090-ST22	0
H3131-ST12	0
H3133-ST12	0
H3146-ST19	14,4
H3154-ST36	14,4
H3156-ST12	0
H3157-ST12	0
H3158-ST19	14,4
H3170-ST12	0
H3171-ST12	0
H3190-ST19	14,4
H3192-ST19	14,4
H3303-ST10	0
H3330-ST36	14,4
H3331-ST10	0
H3332-ST10	0
H3349-ST19	14,4
H3368-ST9	0
H3395-ST12	0
H3398-ST12	0
H3430-ST22	0
H3433-ST22	0
H3450-ST22	0
H3451-ST22	0
H3453-ST22	0
H3470-ST22	0
H3700-ST10	0
H3702-ST10	0
H3710-ST12	0
H3730-ST10	0
H3734-ST9	0
H3840-ST9	0
H3860-ST9	0
U104-ST9	0
U107-ST9	0
U108-ST9	0
U113-ST9	0
U114-ST9	0
U131-ST9	0
U140-ST9	0
U146-ST9	0
U156-ST9	0
U163-ST9	0
U200-ST9	0
U201-ST19	14,4
U201-ST9	0
U216-ST9	0
U222-ST9	0
U232-ST9	0
U311-ST9	0
U313-ST9	0
U321-ST9	0
U323-HG	67,2
U323-ST9	0
U325-ST9	0
U328-ST9	0
U330-ST9	0
U332-ST9	0
U337-ST9	0
U340-ST9	0
U350-ST9	0
U363-ST9	0
U390-ST9	0
U399-ST9	0
U400-ST9	0
U404-ST9	0
U414-ST9	0
U420-ST9	0

U430-ST9	0
U500-ST9	0
U504-ST9	0
U507-ST9	0
U515-ST9	0
U522-ST9	0
U525-ST9	0
U533-ST9	0
U540-ST9	0
U560-ST9	0
U570-ST9	0
U599-PT	244,8
U599-ST9	0
U600-ST9	0
U606-ST9	0
U608-ST9	0
U617-ST9	0
U626-ST9	0
U630-ST9	0
U633-ST9	0
U636-ST9	0
U646-ST9	0
U650-ST9	0
U655-ST9	0
U660-ST9	0
U7021-ST9	67,2
U702-HG	67,2
U702-PT	244,8
U702-ST89	14,4
U702-ST9	0
U705-ST9	0
U707-ST9	0
U7081-ST76	67,2
U7081-ST9	67,2
U708-HG	67,2
U708-PT	244,8
U708-ST9	0
U717-ST9	0
U727-HG	67,2
U727-PT	244,8
U727-ST9	0
U732-HG	67,2
U732-PT	244,8
U732-ST9	0
U740-ST9	0
U741-ST9	0
U748-ST9	0
U750-ST9	0
U763-ST76	14,4
U763-ST9	0
U767-ST9	0
U775-ST9	0
U780-ST9	0
U788-ST9	0
U807-ST9	0
U818-ST9	0
U830-ST9	0
U8991-ST9	67,2
U899-ST9	0
U960-ST9	0
U961-HG	67,2
U961-PT	244,8
U961-ST19	14,4
U961-ST2	0
U9631-ST9	67,2
U963-ST9	0
U968-ST9	0
U989-ST9	0
U999-HG	67,2
U999-PT	244,8
U999-ST12	0
U999-ST19	14,4
U999-ST2	0
U999-ST76	14,4

U999-ST89	14,4
W1000-HG	67,2
W1000-PT	244,8
W1000-ST19	14,4
W1000-ST76	14,4
W1000-ST9	0
W1001-HG	67,2
W1001-ST9	67,2
W1100-HG	67,2
W1100-PT	244,8
W1100-ST9	0
W1101-ST76	67,2
W1101-ST9	67,2
W1200-ST9	0
W1300-ST9	0
W908-SM	0
W908-ST2	0
W911-SM	0
W911-ST15	0
W911-ST2	0
W980-SM	0
W980-ST15	0
W980-ST2	0

Čistiace prostriedky

SAPALI utierka leštiaca z mikrovlákna

Cena v EUR 3,6

SAPALI leštidlo na dvere

Cena v EUR 7,2

SAPALI ošetrujúci mydlový čistič

Cena v EUR 6

SAPALI čistiaci prostriedok na sklá

Cena v EUR 4,8

FIX-IN Glass Cleaner

Cena v EUR 22,8

**Sada Silicone Remove
+ Surface Cleaner**

Cena v EUR 31,2

RM SURFACE CARE na olejovanú dýhu

Cena v EUR 16,8

