



S-PELI

DVERE A ZÁRUBNE



SAPELI
vnútorné dvere a zarubne



2. PONUKA PRODUKTOV SAPELI

Vnútorne interiérové dvere.

Vnútorne interiérové zárubne.

Vnútorne presklené steny so zabudovanými dverami.

S-PELI



DVERE



SAPOLI

PRESKLENÉ STENY



S-PELI



INTERIÉROVÉ
DVERE

Všeobecné triedenie dverných krídiel

- Podľa konštrukcie dverí
- Podľa tvaru hrany dverí
- Podľa prevedenia povrchovej úpravy
- Podľa presklenej výplne
- Podľa funkčnosti

Podľa konštrukcie dverí

Sendvičová konštrukcia

Výplň voština

Výplň odľahčená
D T D

Vlysová konštrukcia

Sendvičová konštrukcia - obvodový vnútorný rám

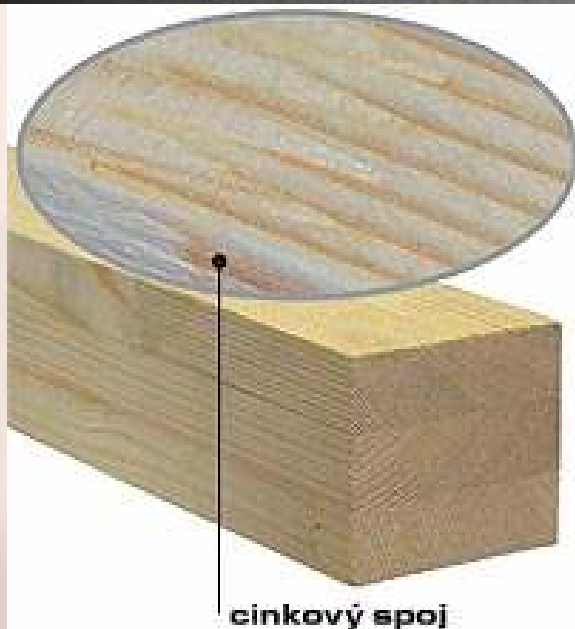

- Obvodový rám je vždy vyrobený z masívneho smrekového dreva s prierezom 33 × 40 mm, ktorý je tvorený z častí dlhých cca 35cm a pospájaných navzájom do nekonečného spoja ozubovým spojom tzv. cinkovým spojom. Jednotlivé časti rámu sú spojené oceľovými sponami. V pozdĺžnom smere je rám spevnený výztuhami z plnej DTD.

Hlavnou funkciou rámu je zaručiť stabilitu dverného krídla, tvarovú stálosť, tuhosť a pevnosť uchytenia závesu dverí.

Sendvičová konštrukcia - výplň voština (lisovaný kartón)

• Plné

Presklené 2/3

Presklenné 3/4

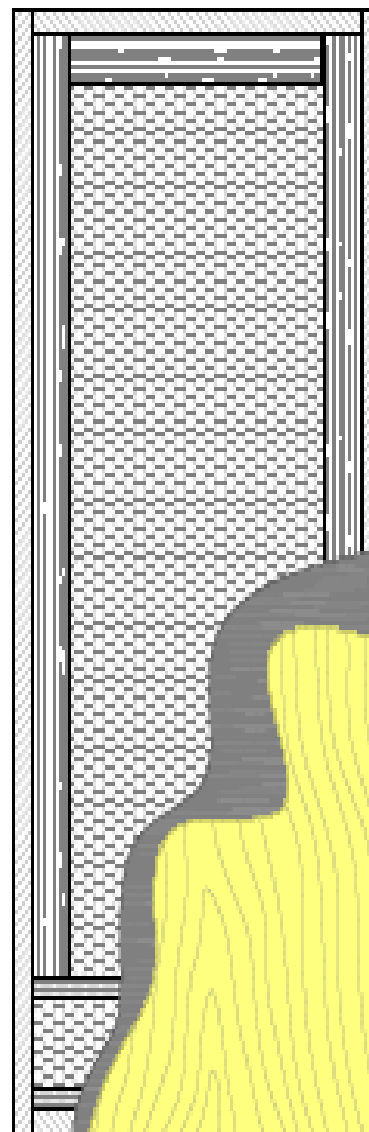
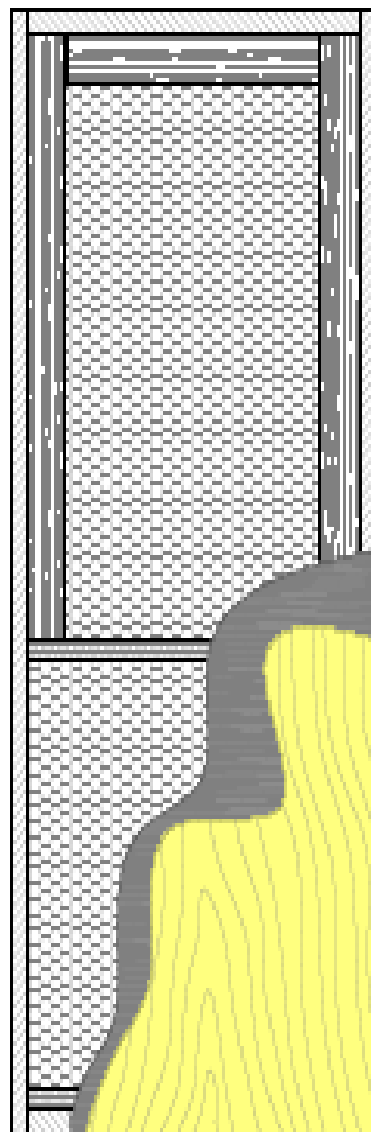
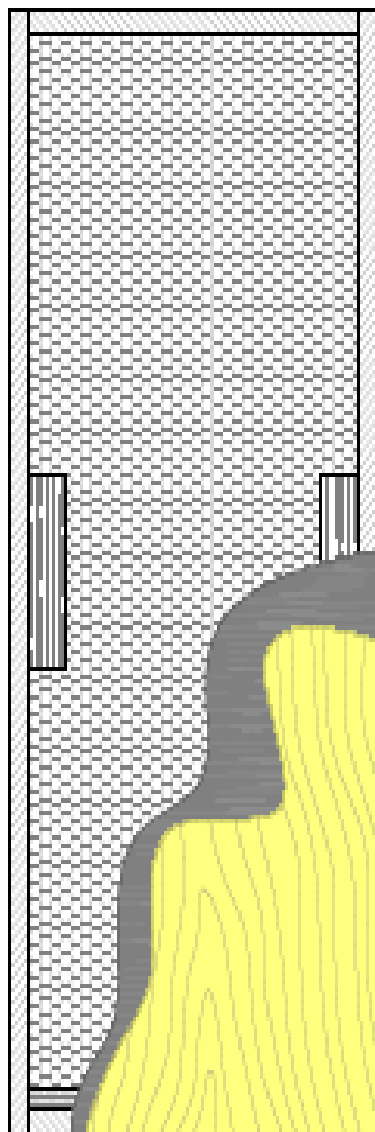

• OBVODOVÝ RÁM

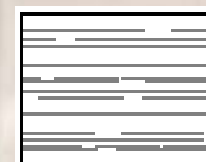

• VNÚTORNÝ ZASKLIEVACÍ RÁM

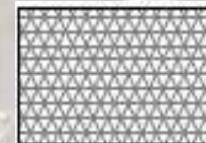

• VYSTUŽOVACÍ VLYS

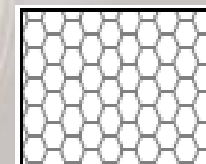

• VOŠTINA



• PLÁŠŤ

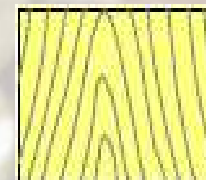

• POVRCHOVÁ ÚPRAVA

VOŠTINA



Voština je vyrobená z tvrdeného papiera, ktorý je vyztužený špeciálnym lepidlom a jednotlivé bunky majú tvar včelieho plastu. Je to vnútorná výplň pre základný typ dverí. Dvere s touto výplňou majú **zvukový útlm 19 dB.** Výhodou takýchto dverí je malá hmotnosť a nízka cena.

Sendvičová konštrukcia - výplň z odľahčenej DTD

• Plné

Presklenné 2/3

Presklenné 3/4

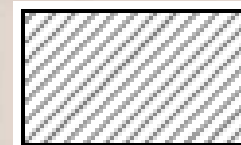
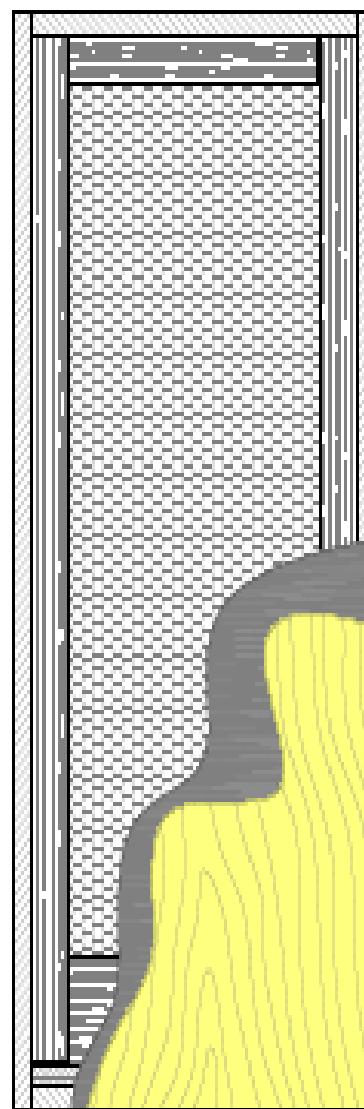
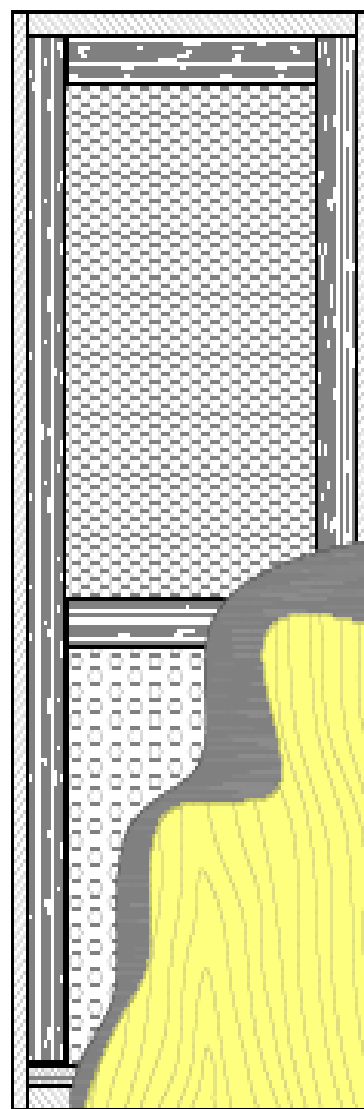
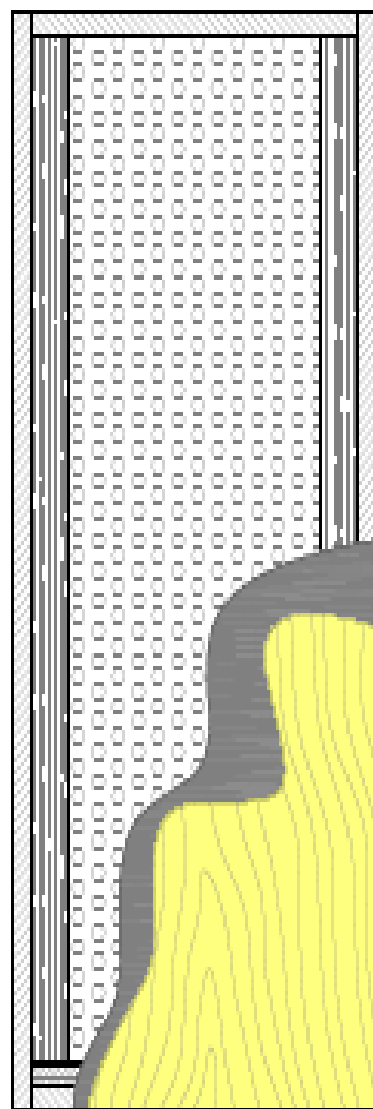

OBVODOVÝ
RÁM

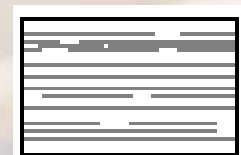

VNÚTORNÝ
ZASKLIEVACÍ
RÁM

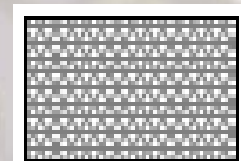

VYSTRUŽOVACÍ
VLYS

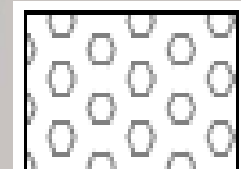

ODĀHČENÁ
DTD



PLÁŠŤ



POVRCHOVÁ
ÚPRAVA

Obvodový vnútorný rám -

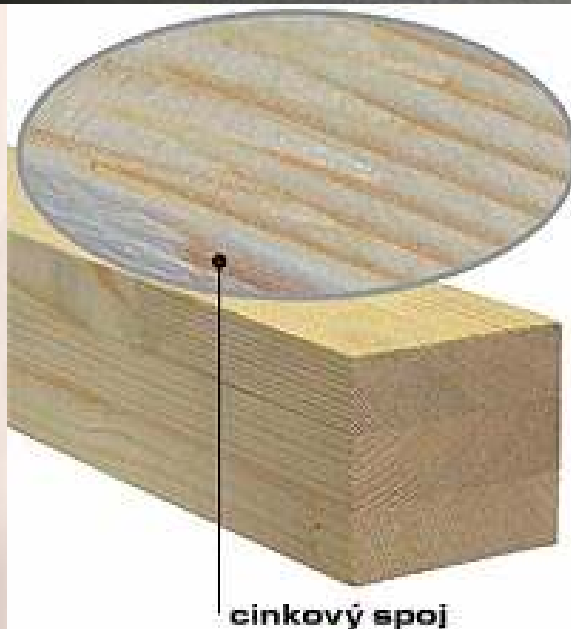

cinkový spoj



Obvodový rám je vždy vyrobený z masívneho smrekového dreva s prierezom 33×40 mm, ktorý je tvorený z častí dlhých cca 35cm a pospájaných navzájom do nekonečného spoja ozubovým spojom tzv. cinkovým spojom. Jednotlivé časti rámu sú spojené oceľovými sponami. V pozdĺžnom smere je rám spevnený výstužami z plnej DTD.

Hlavnou funkciou rámu je zaručiť stabilitu dverného krídla, tvarovú stálosť, tuhosť a pevnosť uchytenia závesu dverí.

ODĽAHČENÁ DTD

/DTD – drevotriesková doska/



- Odľahčená výtlačne lisovaná drevotriesková doska je vyrobená zo zlisovaných drevných triesok. Odľahčené DTD môžu mať rôzne veľké otvory (oká). Od veľkosti otvorov závisia finálne vlastnosti dverí. Oproti voštinovej výplni vzrastá mechanická odolnosť, tvarová stabilita a zvyšuje sa **zvukový útlm** na hodnotu okolo **28 dB**.

Plášť dverí

- Vnútoraná výplň spolu s rámom je z obidvoch strán uzavretá plášťom. Štandardné dvere majú plášť jednoduchej konštrukcie hrúbky 3mm z



Podľa kvality plášťa sa vytvárajú aj špeciálne vlastnosti dverí napr.: požiarne odolnosť, zvuková odolnosť, zlepšená odolnosť voči klimatickým vplyvom ap.



- Tento nový vývojový smer je kombináciou drevnej hmoty – vlysovej multidosky a skla. Sklo sa používa kalené a plní hlavnú nosnú funkciu.
- K spojeniu dreva a skla sa používajú veľmi kvalitné lepidlá, ktoré zaručujú maximálnu pevnosť spojenia.

VLYSOVÁ KONŠTRUKCIA

- TYP DVERÍ **HARMONIE**

Vlysová multidoska

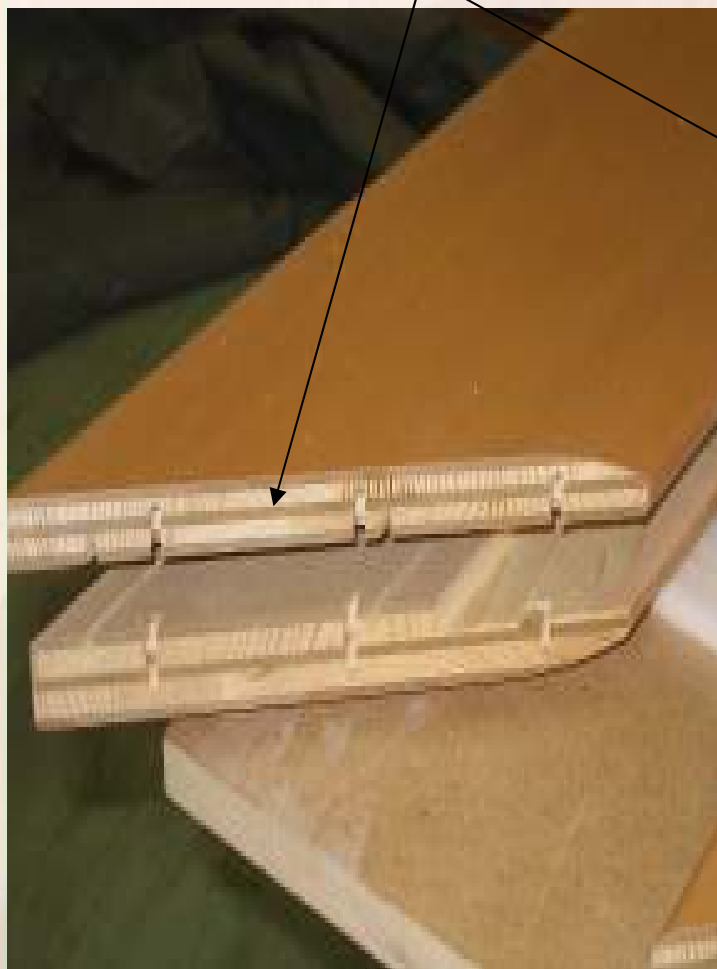

S-PELI

HRANA DVERÍ



PODĽA TVARU HRANY DVERÍ

-
-
-
-
-
-

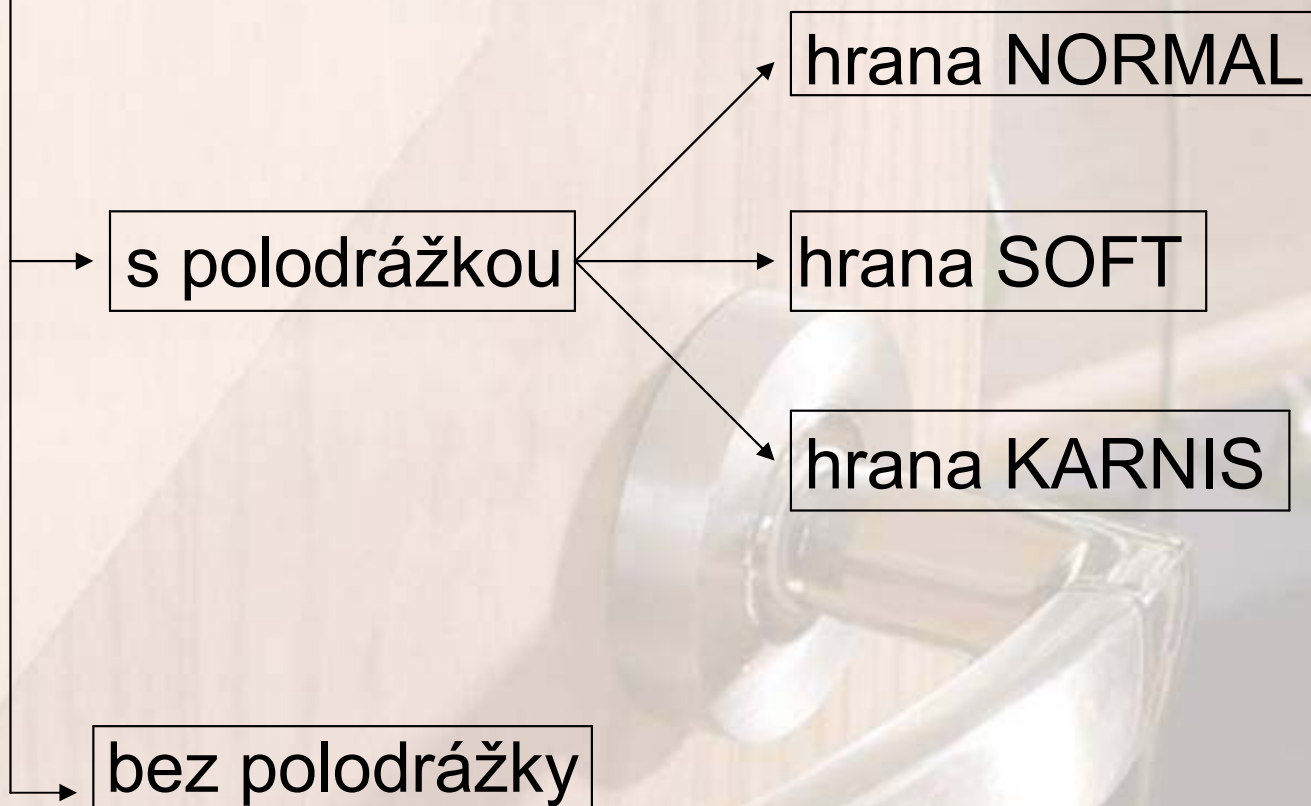

Ukážky hrán

- dvere s polodrážkou



hrana Normal



hrana Soft



hrana Karnis

Dvere s polodrážkou

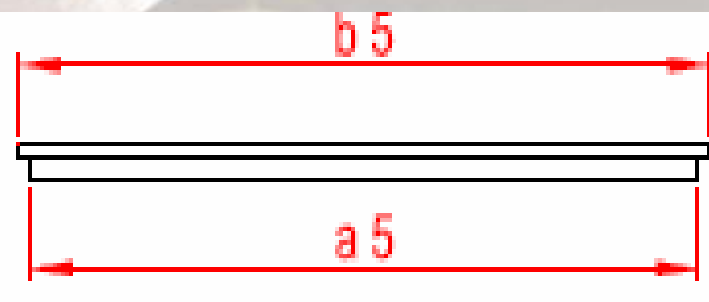
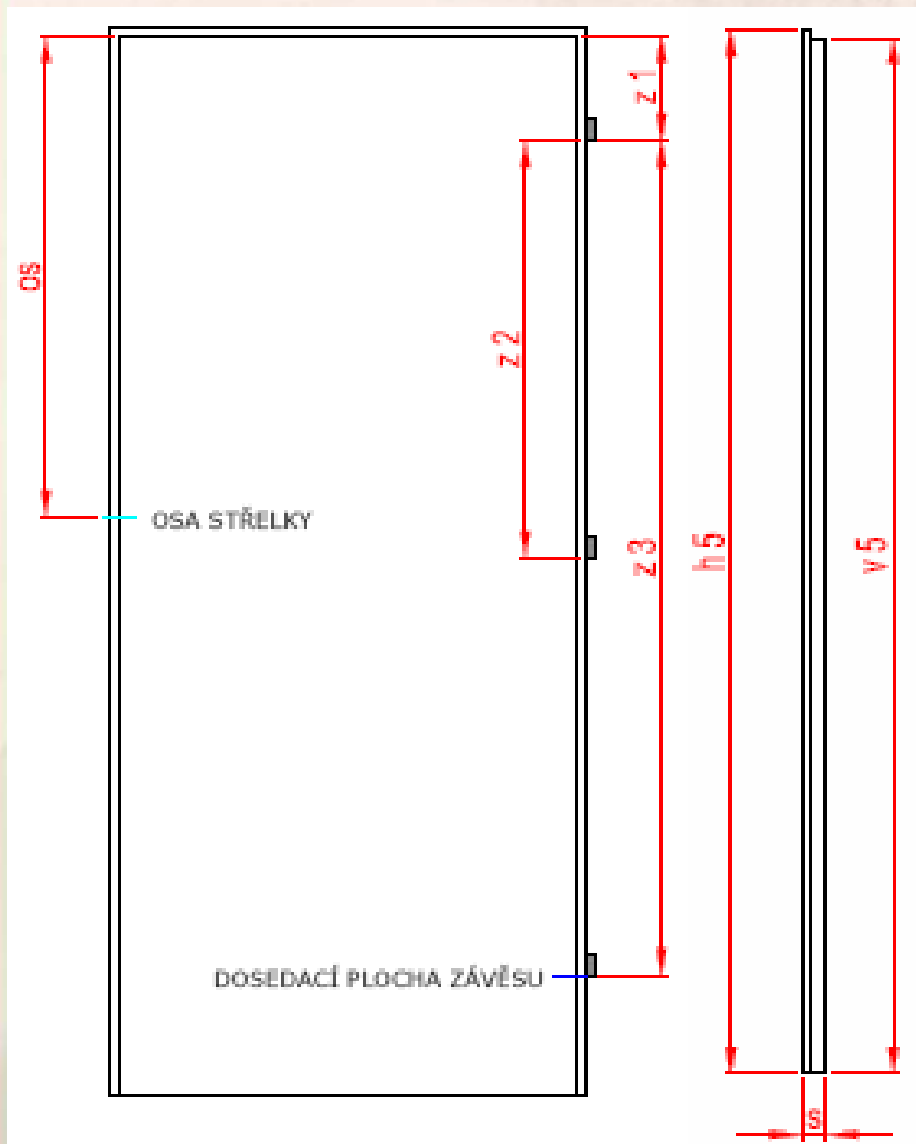

Dvere bez polodrážky

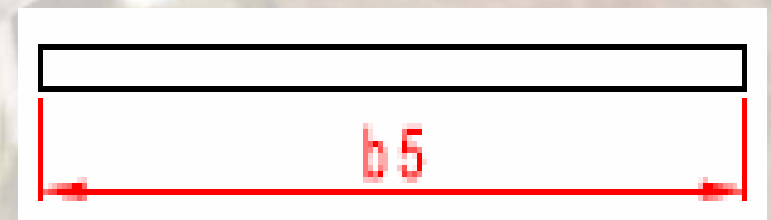
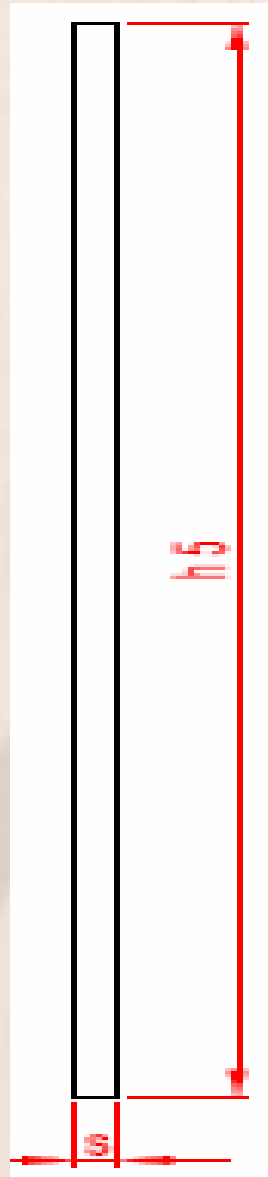
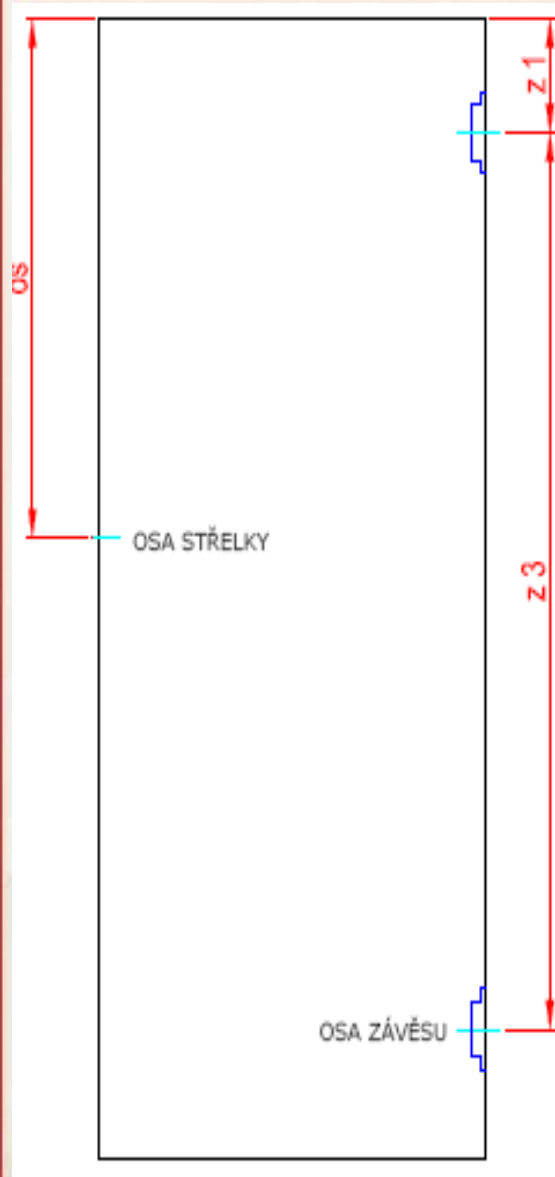

POVRCHOVÁ ÚPRAVA

Vlastný povrch dverí tvoria dekoračné materiály, ktoré uzatvárajú dverné krídla na povrchu. Z ponuky SAPELI si zákazníci môžu vybrať

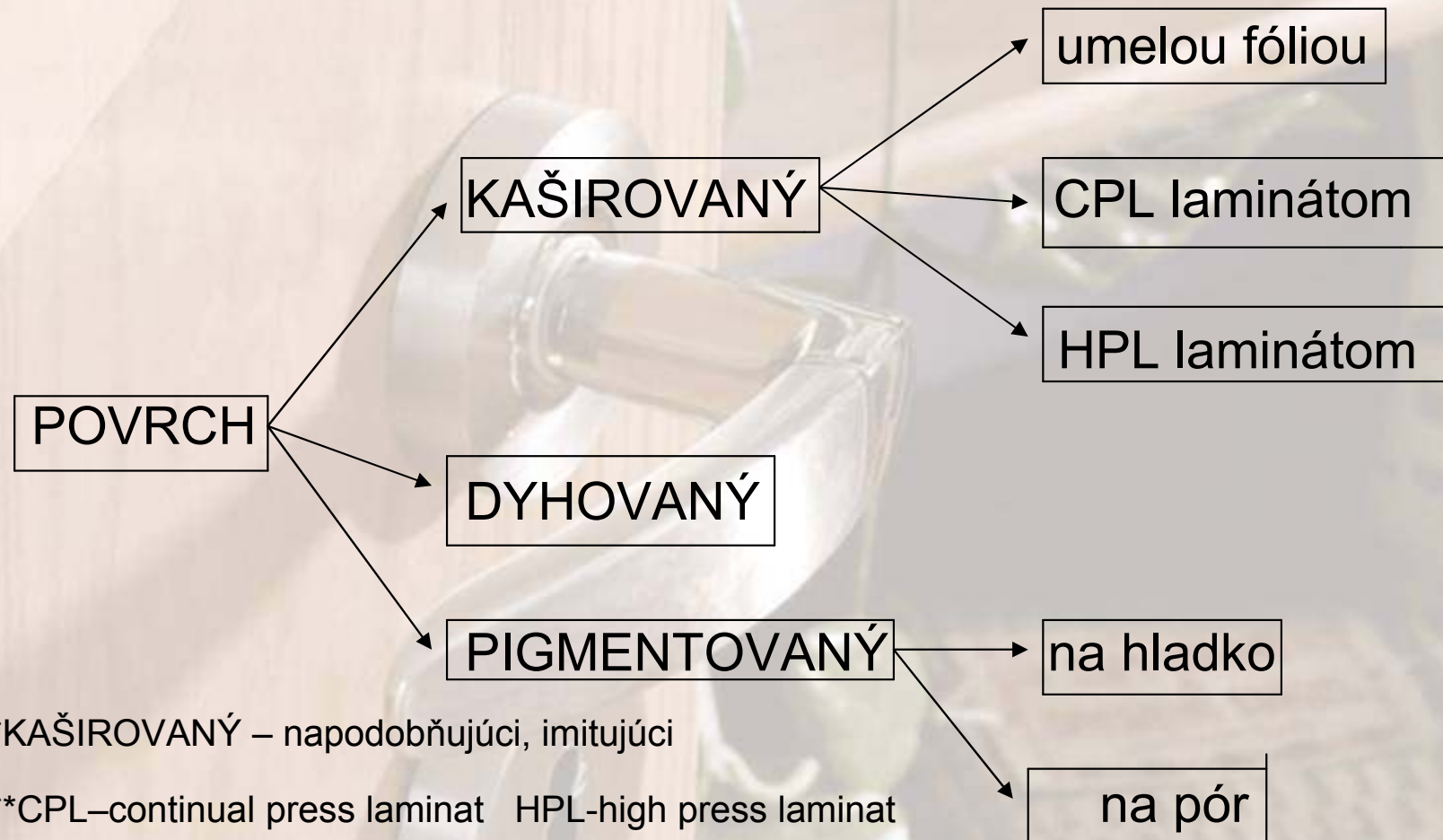

*KAŠIROVANÝ – napodobňujúci, imitujúci

**CPL–continual press laminat HPL-high press laminat

- Kaširovací materiál – **umelá fólia** s imitáciou dreva v hrúbke 0,1 – 0,2 mm sa na kaširovacom stroji za pomoci lepidla PVAc prilepí na povrch plášťa dverí. Tento povrch sa už ďalej neupravuje. V ponuke sú dekory



BIELENÝ DUB



BUK



ČEREŠŇA



DUB



HRUŠKA



JAVOR



ORECH



BIELA

POVRCHOVÁ ÚPRAVA

- Kaširovací materiál – **CPL laminát** je strednotlaký laminát s vysokou odolnosťou proti oderu s hrúbkou cca 0,2 -0,5 mm. Tento povrch sa už ďalej neupravuje. V ponuke sú dekory

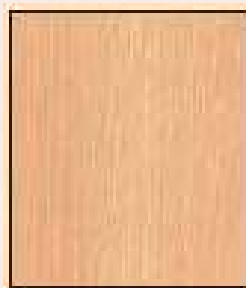

BIELENÝ DUB

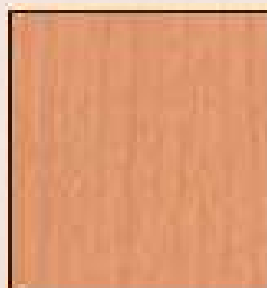

BUK

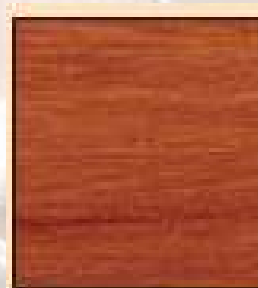

ČEREŠŇA

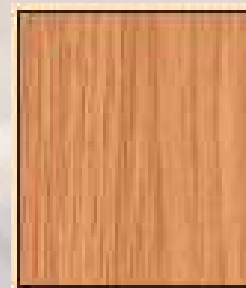

DUB



JAVOR



JELŠA



ORECH

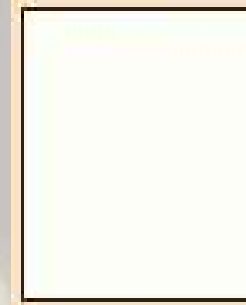

BIELY



ŠEDÝ

POVRCHOVÁ ÚPRAVA

Kaširovací materiál – **HPL laminát** je vysokotlaký laminát s vysokou odolnosťou proti oderu s hrúbkou cca 0,8 mm. Tento povrch sa už ďalej neupravuje. V ponuke sú dekory podľa vzorkovníka MAX.



- **Dyhované plošne** – používa sa prírodná dyha hrúbky 0,5mm, ktorá sa v lise pomocou lepidla prilepí k plášťu dverí. Povrch je potom v stroji prebrúsený a dokončený dvomi vrstvami UV **akrylátového laku**.

Obalované – používa sa prírodná dyha hrúbky 0,3-0,4 mm, ktorá ja na obalovacom stroji za pomoci PVAc lepidla prilepená k nosnému podkladu. Povrch je následne prebrúsený a opatrený **polyuretánovým lakom**.



- Ponuka dyhovaných povrchov:



BUK



DUB am.



JASEŇ



MAHAGÓN

- Ponuka dyhovaných povrchov:



HRUŠKA



JELŠA



DUB strieborný

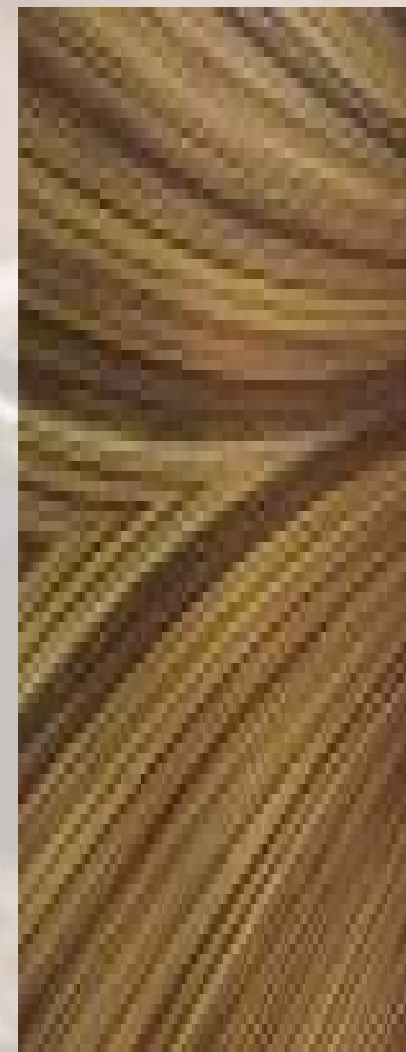

ZEBRANO

- Ponuka dyhovaných povrchov:



ČEREŠŇA



JAVOR eu.



JAVOR am.



ORECH am.

- Ponuka dyhovaných povrchov:



WENGE



PADOUK



BUBINGA
lúpaná



BUBINGA
krájaná

Postup pri zalisovaní dyhy na povrch dverí

- - zosadená surová dyha (spodná vrstva) sa položí na lisovací stôl



Postup pri zalisovaní dyhy na povrch dverí

- - na spodnú dyhu sa položí plášť dverovky, na ktorej je obojstranne nanesené lepidlo



Postup pri zalisovaní dyhy na povrch dverí

- - na povrch dverovky sa položí vrchná vrstva – plát dyhy



- - do taktovacieho lisu vchádzajú naraz 3 až 4 kusy dverí na tepelné zalisovanie



POVRCHOVÁ ÚPRAVA

- Dvere **pigmentované** – na povrch dvier sa aplikuje UV lak a následne sa na povrch dverí strieka vodou riediteľný základ s farebným pigmentom podľa vzorkovníka farieb RAL. Ak je požiadavka, aby povrch dverí bol **hladký** bez reliéfu, tak sa používa ako vrchný podklad vybrúsená eukalyptová doska, ak majú mať dvere na povrchu reliéf - **pór**, tak sa používa podklad dyha jaseň a na jej povrch sa nanášajú vrstvy vodou riediteľnej farby.



Povrch dverí pripravený na aplikáciu farby – farba na hladko

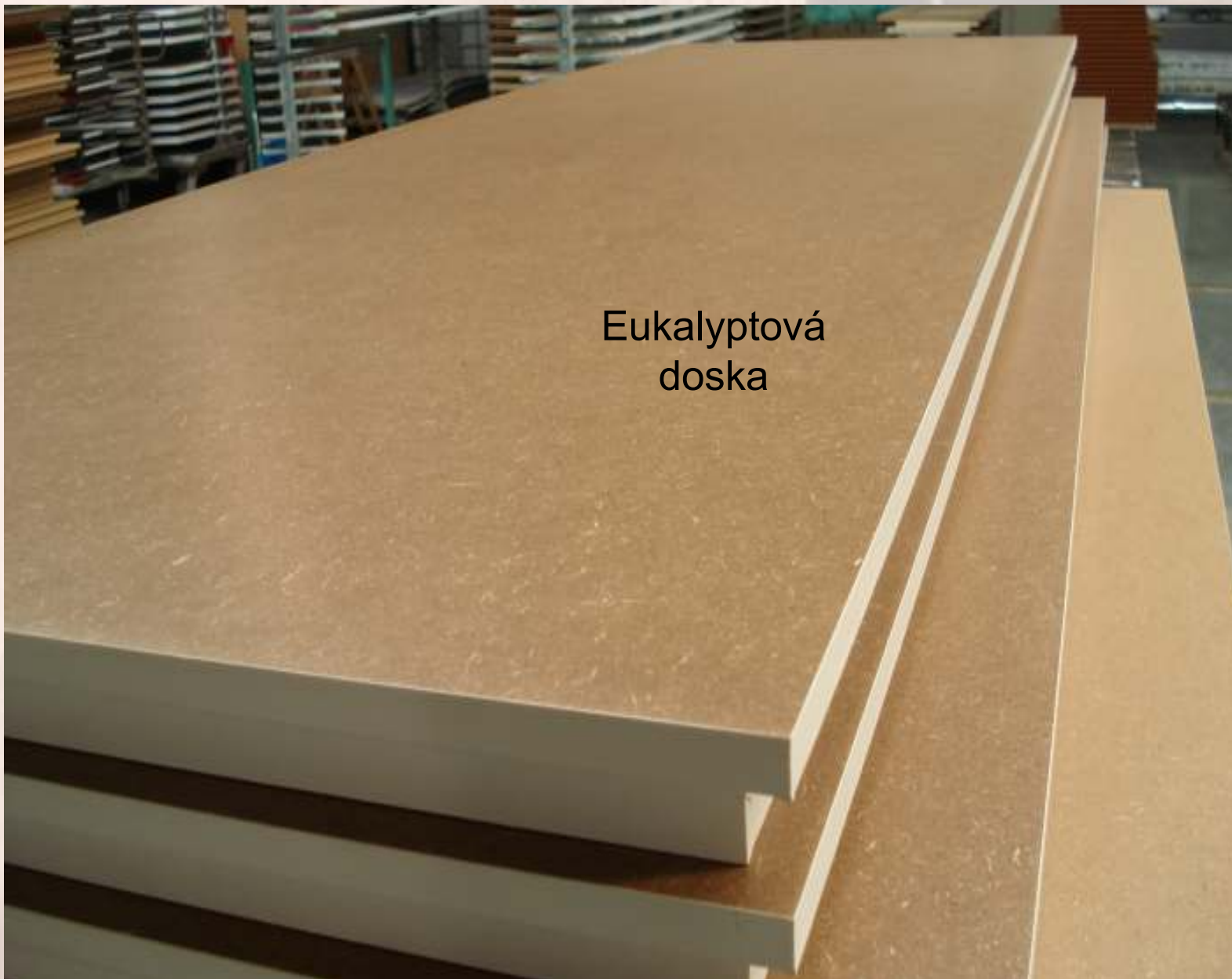

Eukalyptová
doska

Plné modely a presklenené modely

Plné tzv. hladké

bez dekoračného rámu

s dekoračným rámom

Presklenené

**s jednoduchým
zasklievacím rámom**

**s kombinovaným zaskliavacím
rámom a ozdobnou mriežkou**

SAPOLI

Plné - hladké modely

bez dekoračného
rámu



s dekoračným
rámom



S-PELI

Presklené modely

s jednoduchým zasklievacím
rámom



Presklené modely

s kombinovaným zasklievacím rámom a ozdobnou mriežkou



Presklené modely

- Vnútoraná konštrukcia presklených modelov je prispôsobená neskoršiemu vyrezaniu vnútornej výplne a vloženiu skla s rámčekom. Do okrajových častí budúcich sklenených výplní sa vkladá plná drevotriesková doska , ktorá zaistí pevné uchytienie rámčeka a skla.

-výrez části dverí,
príprava presklených dverí

-vnútorný
zasklievací rám

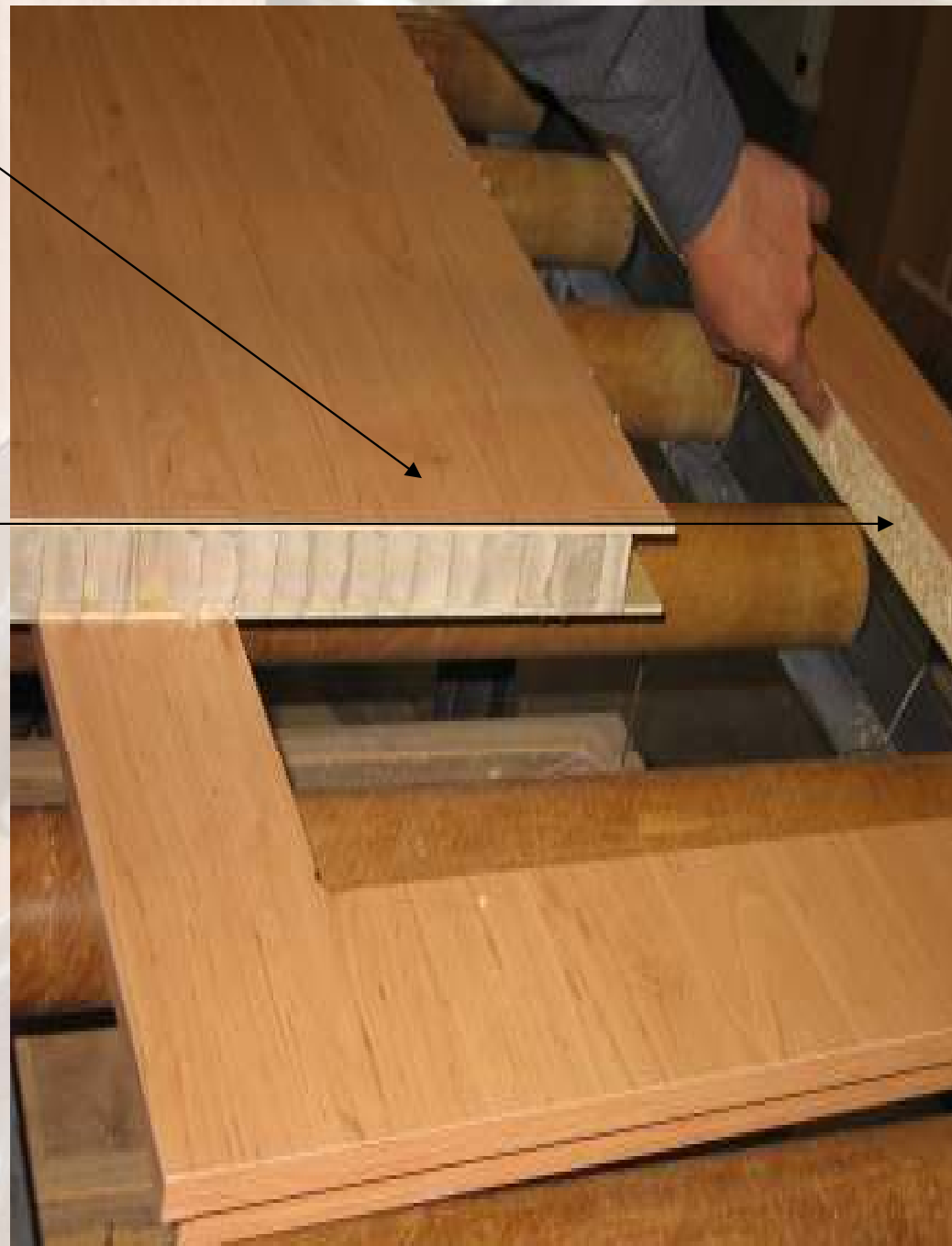

- Sklenená výplň je do dverí osadená pomocou zasklievacích rámov, ktoré sú ukotvené k vnútornému zasklievaciemu rámu nastrelovacími klincami. Priestor medzi sklom a zasklievacou lištou je vyplnený tesniacou páskou. Profil zasklievacej lišty presne definuje katalóg výrobkov SAPELI, a.s.

MODERNÝ VZHľad A ELEGANCIA **ELEGANT**

MODERNÝ VZHľad, ELEGANCIA a prírodné materiály dverí **ELEGANT** uspokojia aj najnáročnejších zákazníkov. Tieto dvere najlepšie doplnia hlavné moderné a funkčné zariadenie miestnosti. Vyberať môžete z kompletnej ponuky povrchových úprav z prírodných, vysoko kvalitných výberových dýh.

■ Pri všetkých modeloch je použitá „rovnoramenná“ dýha v pozdĺžnom (zvislom) smere.

■ Dýha bubinga môže byť krájaná alebo kľpaná (značenie K alebo L) – podľa výberu.

NOVINKA

■ Nový dizajn – povrch dubu strieborný

Výborné výplň – oceľové OTD

Dvere s dýhou v pozdĺžnom smere sú dodávané iba so zasklievacím rámom S.S.

Profil lišty

1
2
3
4
5

| | model 10 | model 120 | model 140 |
|--|----------|-----------|-----------|
| dýha dub DUB, lesk, jemná, malá kľ. s | 6 280,- | 6 180,- | 7 230,- |
| dýha j. B. jemná AM, jemná kľ. lesk s | 6 280,- | 7 800,- | 8 000,- |
| dýha lesk B. & M., jemná AM | 6 280,- | 7 800,- | 8 280,- |
| dýha brešňa | 6 280,- | 8 400,- | 10 800,- |
| dýha w. lesk s, pastelová | 6 180,- | 11 480,- | 11 120,- |
| dýha bubinga - E - L, jemná, dub oráso | 8 880,- | 12 430,- | 14 800,- |
| Farba: jemná lesk s, pastel | 8 100,- | 7 800,- | 8 000,- |
| Farba: jemná lesk s, pastel | 8 100,- | 7 800,- | 8 000,- |

| | model 10 | model 140 | Farba dýhy |
|--|----------|-----------|------------|
| dýha dub DUB, lesk, jemná, malá kľ. s | 6 180,- | 6 400,- | lesk oráso |
| dýha j. B. jemná AM, jemná kľ. lesk s | 8 000,- | 7 800,- | lesk oráso |
| dýha lesk B. & M., jemná AM | 8 400,- | 8 480,- | lesk oráso |
| dýha brešňa | 10 280,- | 10 200,- | lesk oráso |
| dýha w. lesk s, pastelová | 12 230,- | 11 800,- | lesk oráso |
| dýha bubinga - E - L, jemná, dub oráso | 16 880,- | 16 180,- | lesk oráso |
| Farba: jemná lesk s, pastel | 8 000,- | 8 000,- | lesk oráso |
| Farba: jemná lesk s, pastel | 8 000,- | 8 000,- | lesk oráso |

Cena dvojdverí s dýhou DUB, lesk, jemná, malá kľ. s je dvojnásobkom ceny jednotlivých dverí. Cena sa doplní o cenu za dodanie dverí.

model 10 - dýha lesk s
model 120 - dýha lesk s



Zasklievacie lišty.

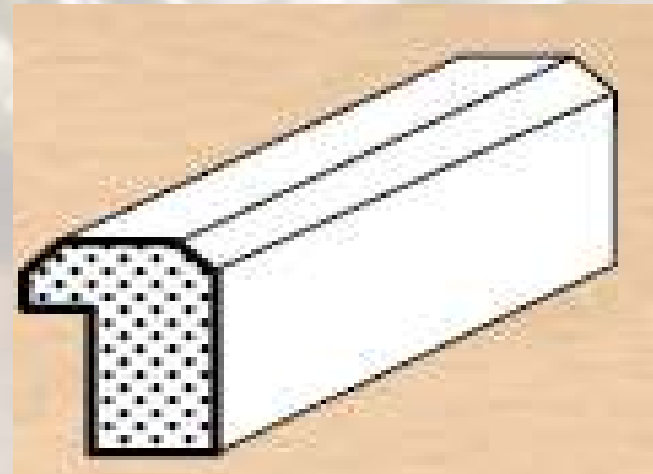
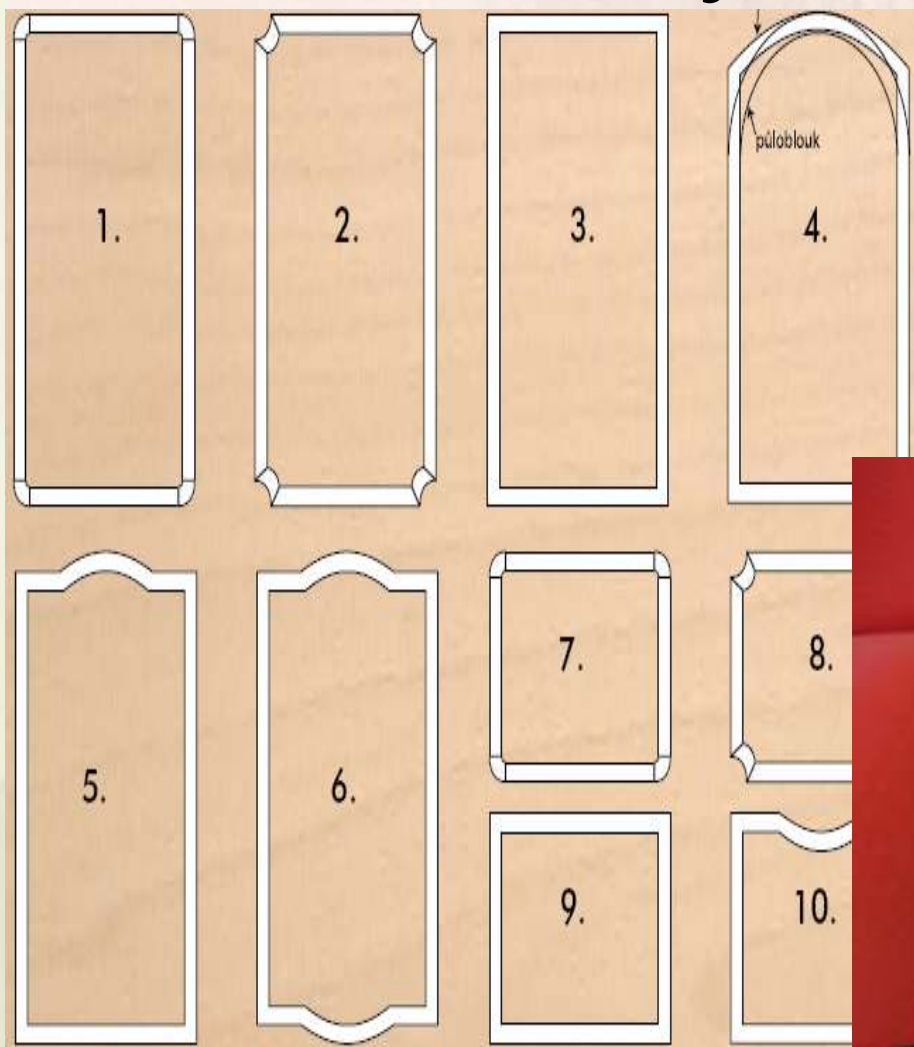

Bežne sa používajú sklá s hrúbkou 4-5mm. Tieto sklá môžu byť tepelne zakalené a potom sú pevnejšie ako sklá bežné (asi 5 násobne pevnejšie). V niektorých dverách sa používajú tepelne zakalené sklá (STYLUS) s hrúbkou 8mm.

V ponuke sú sklá ornametné, pieskované, vitrážové a iné.

Pozri ponuku v katalógu skiel .



Vzorky najpoužívanejších skiel



Činčila bronz

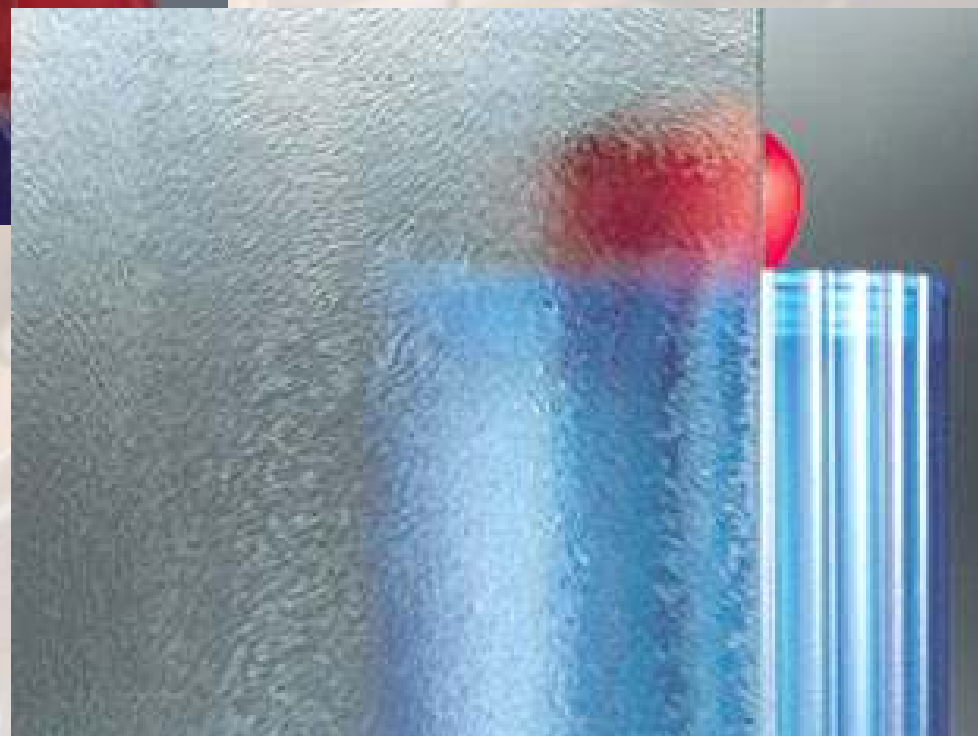

Činčila biela

Vzorky najpoužívanějších skiel



Kôra bronz



Kôra číra



Vzorky najpoužívanejších skiel

Ornament biely – martelle

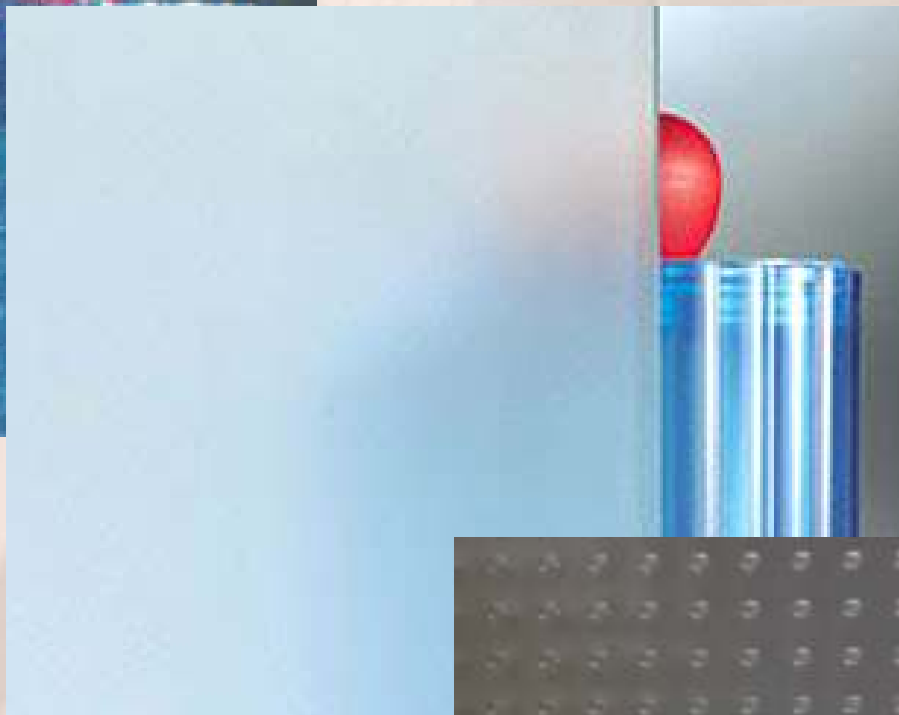
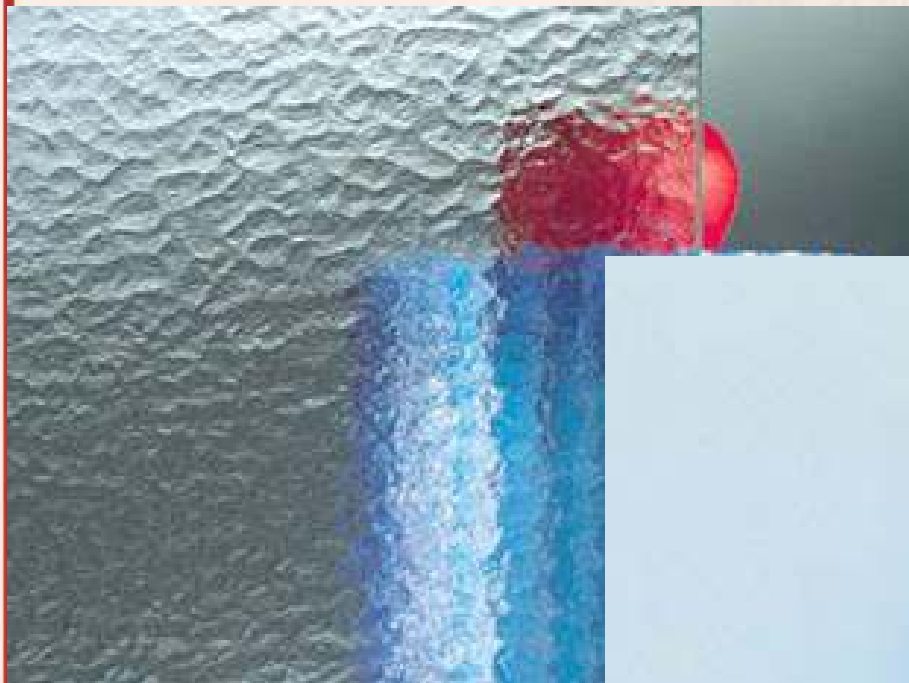

Satináto biele

Master carre

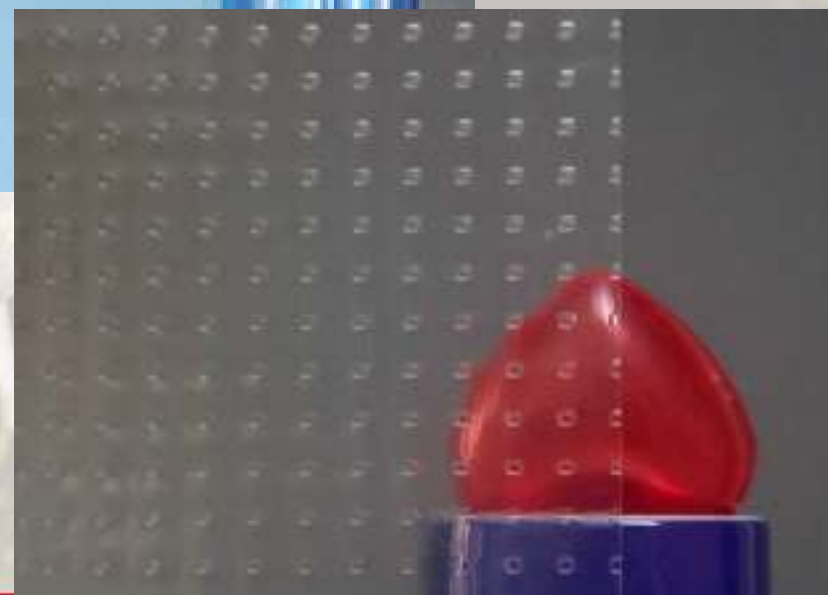

Sklá ornamentné, satinované, vitrážové, pieskované sú do dverí zabudované tak, že drsnejšia strana (strana 1) je vždy na strane z ktorej posudzujeme otváranie dverí (otočných, posuvných, lamelových)

STRANA 1



STRANA 2

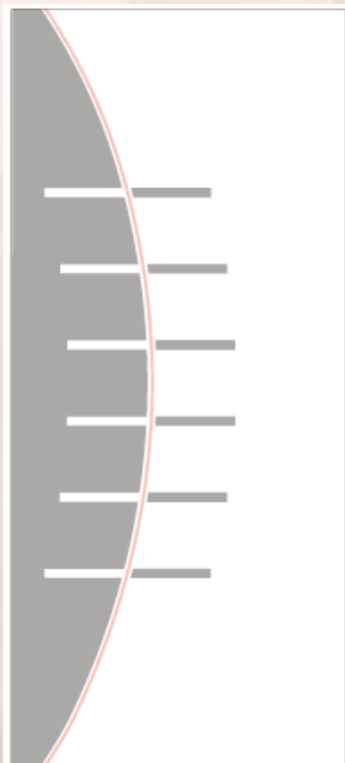
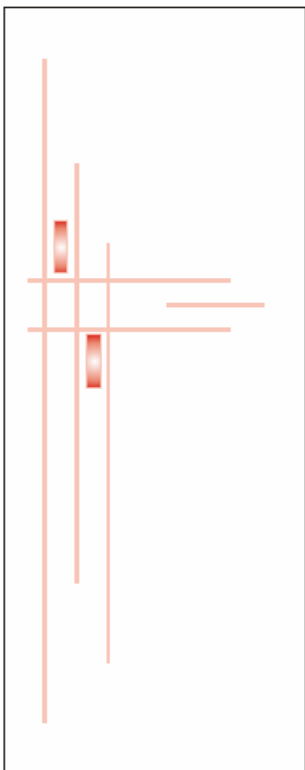

Zobrazenie motívu v katalógu skiel a
vitráži – **orientácia** na obrázkoch je vždy
ľavá – do ľavých dverí



Orientácia motívu (stranová orientácia)

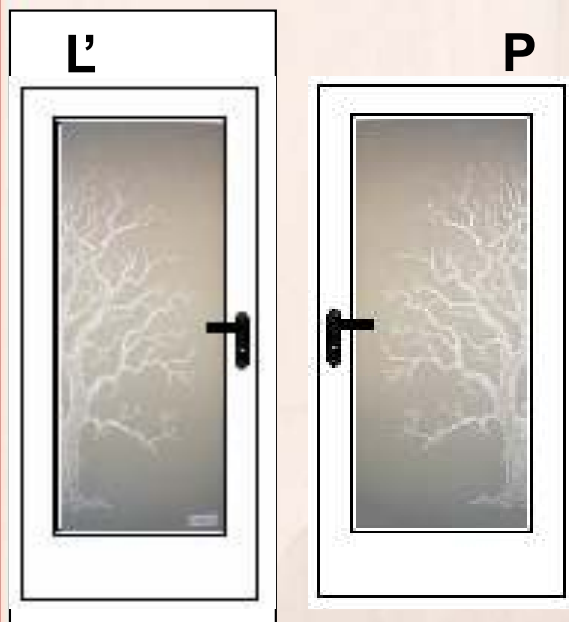

štandardne



od stredu



obrátene



do stredu

POZITÍV (P)



M 40 P FLOAT číre

NEGATÍV (N)



M 40 N FLOAT číre

- Pri výbere motívu v prevedení pozitív alebo negatív sa doporučuje vybrať **podkladové sklo priehľadné** – float číry alebo planibel bronz – dymové priehľadné.
- **Motív v pozitíve** bude vypieskovaný a bude nepriehľadný (obr. č.1) zvyšná časť bude priehľadná ako podkladové sklo.
- **Motív v negatíve** bude priehľadný ako podkladové sklo (obr. č.2) a zvyšná časť bude vypieskovaná, nepriehľadná.

Dvere celosklenené - STYLUS

- Vhodne zvolené sklenené dvere sú originálnym doplnkom každého interiéru.

Tieto dvere sú vyrobené z 8mm tvrdeného hrubého skla, ktoré má vysokú odolnosť voči nárazom.





Dvere celosklenené - STYLUS

- Spoločnosť SAPELI realizuje z celkovej ponuky dverí STYLUS dvere otočné do drevenej zárubne a dvere posuvné



do puzdra, jedno- alebo dvojkrídlové s drevenou zárubňou.

Schémy otvárania

OTOČNÉ

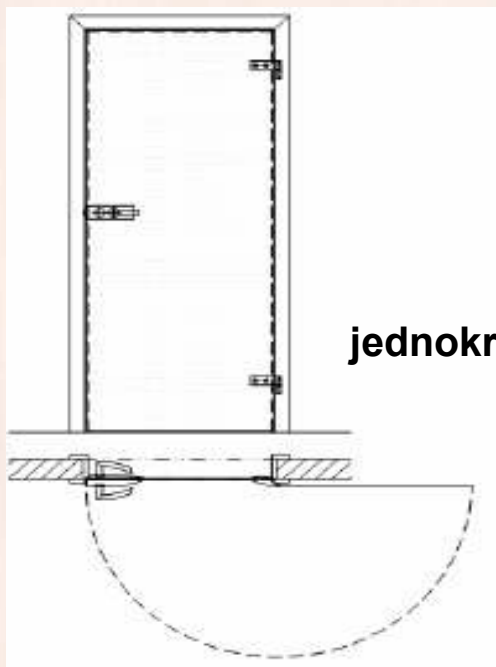

jednokrídlové

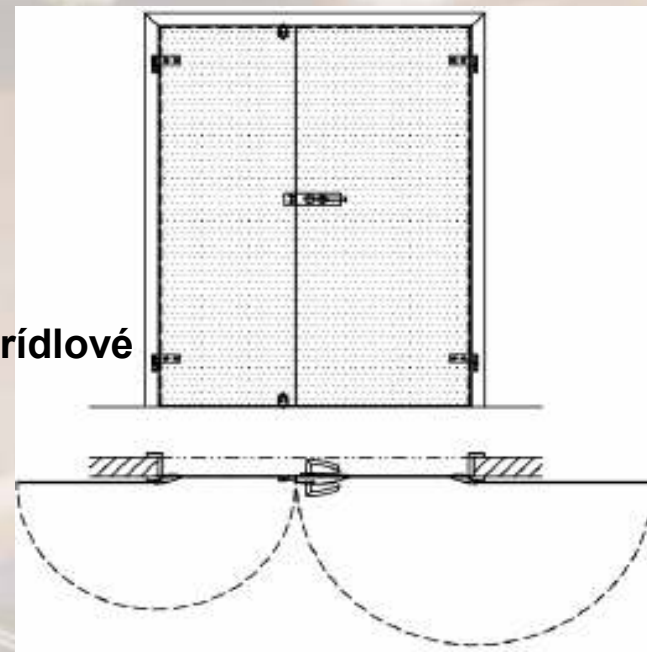

dvojkrídlové

POSUVNÉ DO PUZDRA

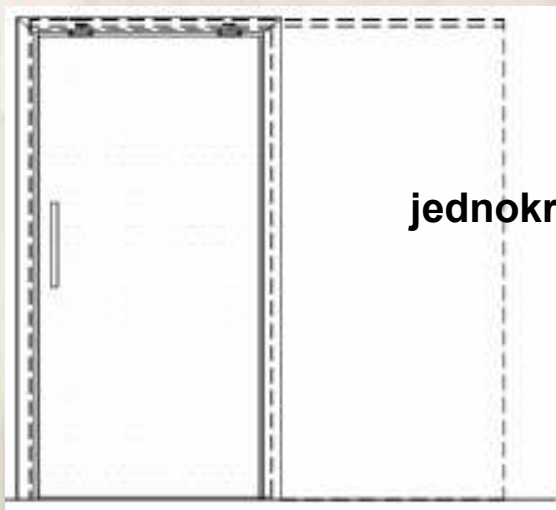

jednokrídlové

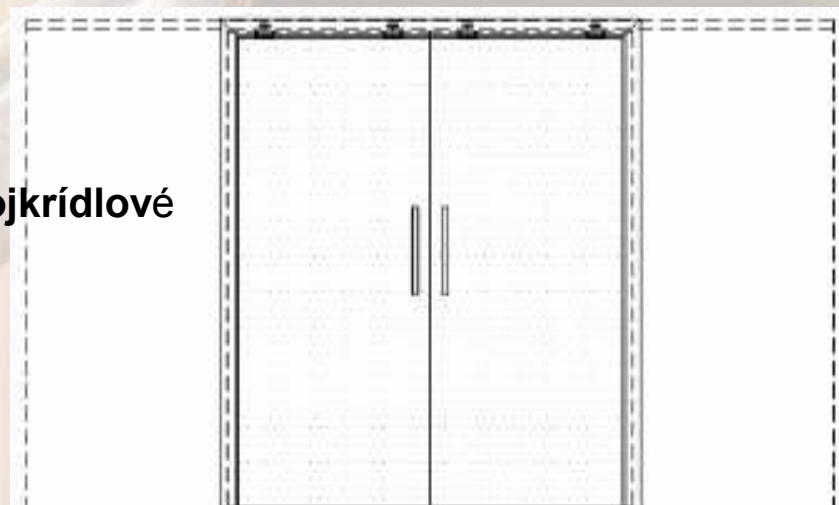

dvojkrídlové

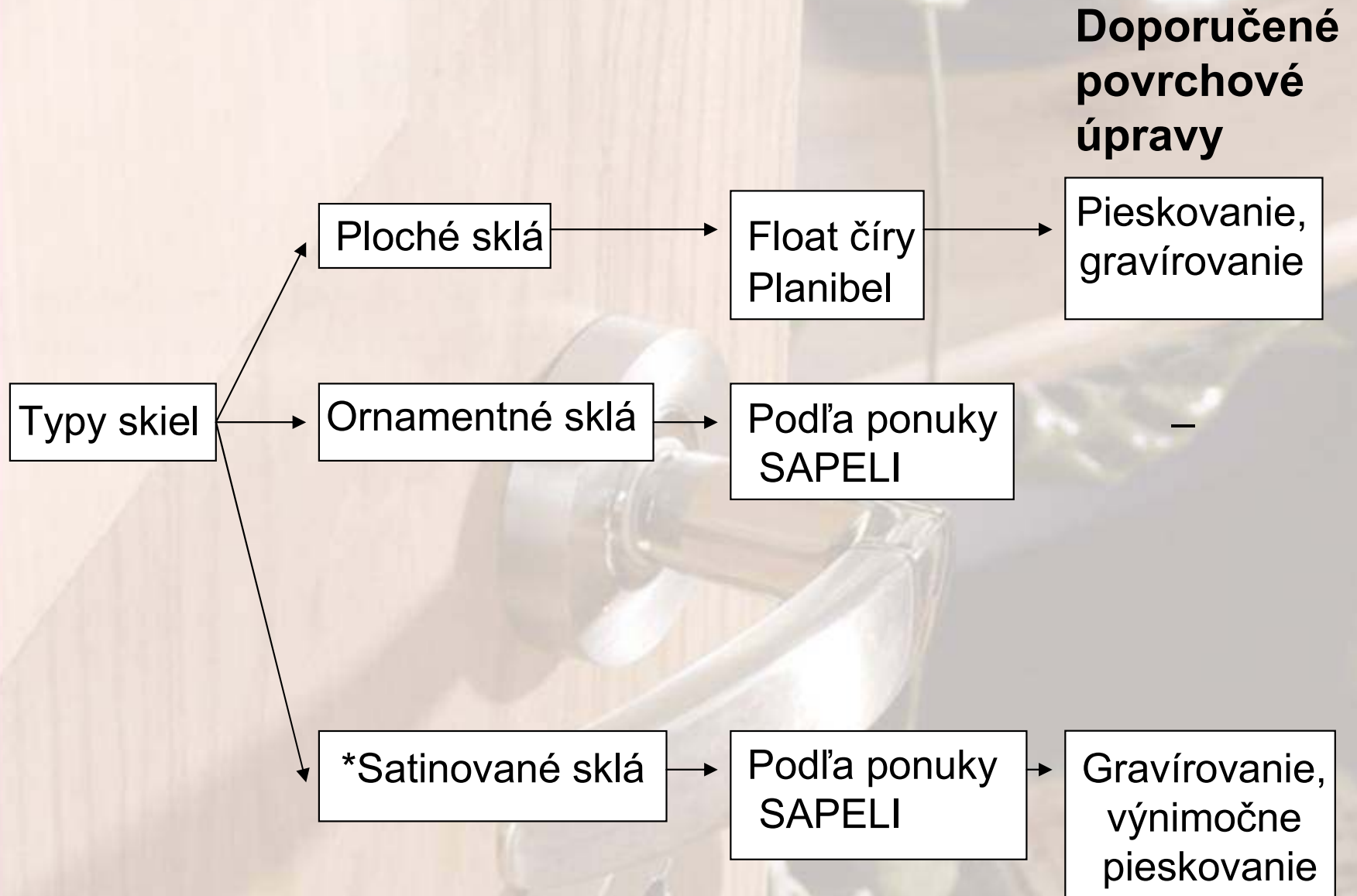

*satinované – jednostranne leptané

Dvere celosklenené – STYLUS

typy skiel

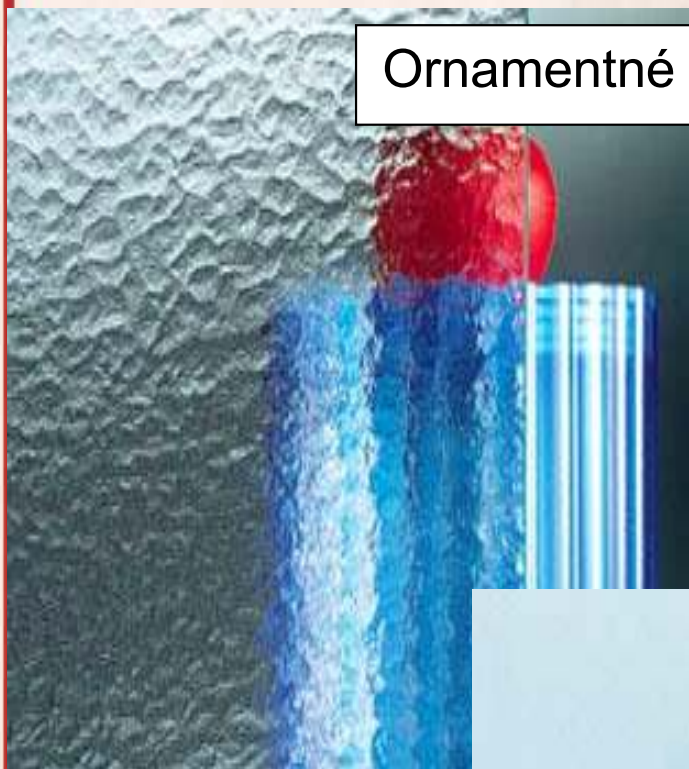

Ornamentné sklo



Ploché sklo - planibel



Satinované sklo

Dvere celosklenené – STYLUS

- použité úpravy skla



Sklo gravírované
na satináto



Sklo pieskované na
planibel - negatív



Sklo gravírované na satináto,
pieskovanie a použitie sklených
šošoviek s fazetou

POZITÍV (P)



M 40 P FLOAT číre





NEGATÍV (N)



M 40 N FLOAT číre

- Pri výbere motívu v prevedení pozitív alebo negatív sa doporučuje vybrať **podkladové sklo priehľadné** – float číry alebo planibel bronz – dymové priehľadné.
- **Motív v pozitíve** bude vypieskovaný a bude nepriehľadný (obr. č.1) zvyšná časť bude priehľadná ako podkladové sklo.
- **Motív v negatíve** bude priehľadný ako podkladové sklo (obr. č.2) a zvyšná časť bude vypieskovaná, nepriehľadná.

Dvere celosklenené – STYLUS doplňky kovania

| | |
|-------|---|
| AR 01 |  |
| AR 02 |  |
| AR 03 |  |
| AR 04 |  |
| AR 05 |  |

ARCOS



- Doporučené typy kľučiek (od firmy DORMA) podľa ponuky SAPELI vrátane závesov

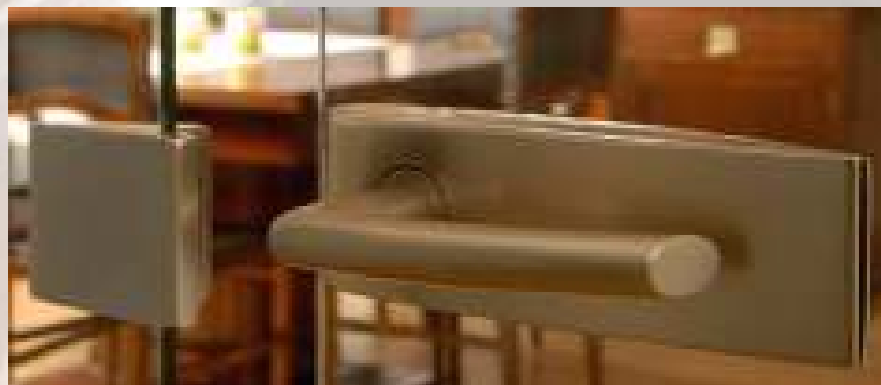

Dvere celosklenené – STYLUS doplnky kovania



Madlá a úchyty pre posuvné dvere



Vložka pre kovanie
DORMA rozmerov
27,5x31,5mm



- **OTOČNÉ DVERE** sa dodávajú v šírke priechodnosti 40cm -98cm a na výšku do 220 cm pričom hmotnosť jedného krídla nesmie prekročiť hodnotu **45 kg** (8mm sklo má hustotu 20kg/m²)
- **POSUVNÉ DVERE DO PUZDRA** sa dodávajú v šírke priechodnosti 40cm -110cm a na výšku do 220 cm pričom hmotnosť jedného krídla nesmie prekročiť hodnotu **65 kg** (8mm sklo má hustotu 20kg/m²)

*Cena dverí STYLUS je rovnaká bez ohľadu na rozmery, nie sú príplatky za atypické rozmery.

Dvere celosklenené – STYLUS doporučené typy zárubní



NORMAL polodrážková

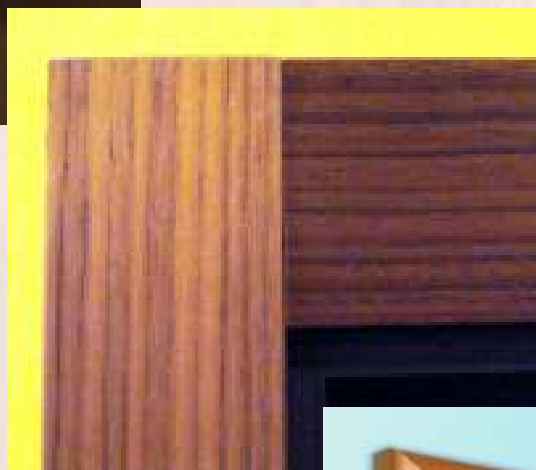

OBTUS-polodrážková

HARMONIE polodrážková



OKZ



Dvere celosklenené – STYLUS doplnky kovania



Do zárubní doporučujeme objednať
krátky protiplech (je za príplatok)





Dvere celosklenené – STYLUS posuvné čeluste VETRO pre uchytienie skla



JAP 710-06-00 Nosič "VETRO"
pro celoskleněné posuvné dveře
- detail výřezu skla -

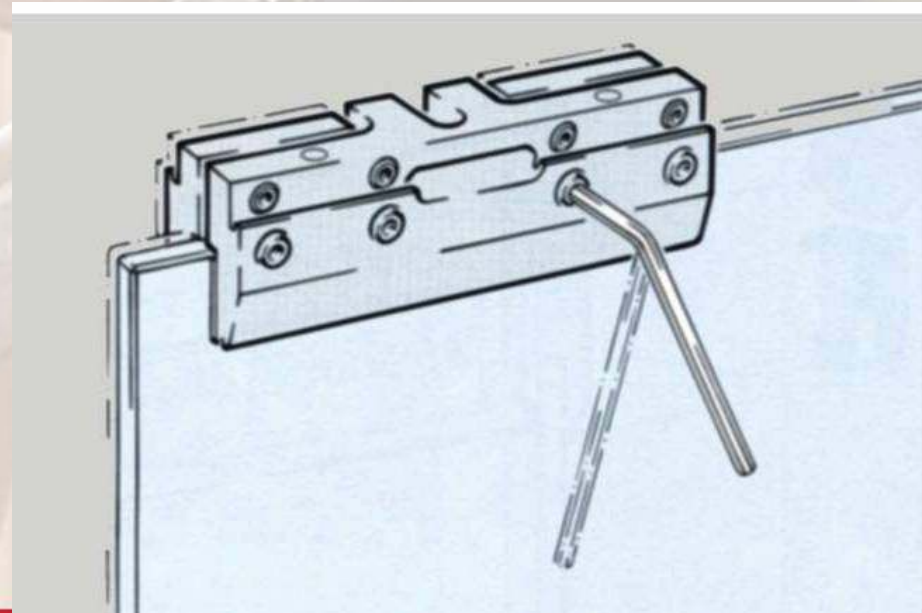
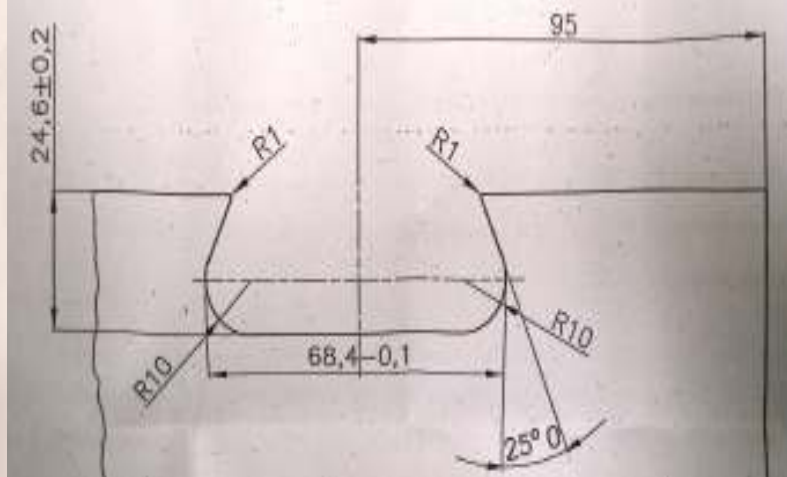

Dvere celosklenené – STYLUS doporučené prospekty a katalógy



Rozdelenie dverí

podľa rozmerov

A diagram illustrating the classification of doors based on their dimensions. A central box at the top contains the text 'podľa rozmerov'. Two arrows point downwards from this box to two separate boxes: 'Normované - typizované' on the left and 'Neštandardné - atypické' on the right. The background of the slide is a blurred image of a wooden door with a silver handle.

Normované - typizované

Neštandardné - atypické

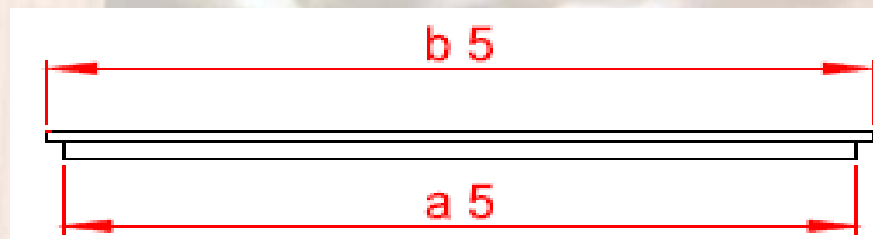
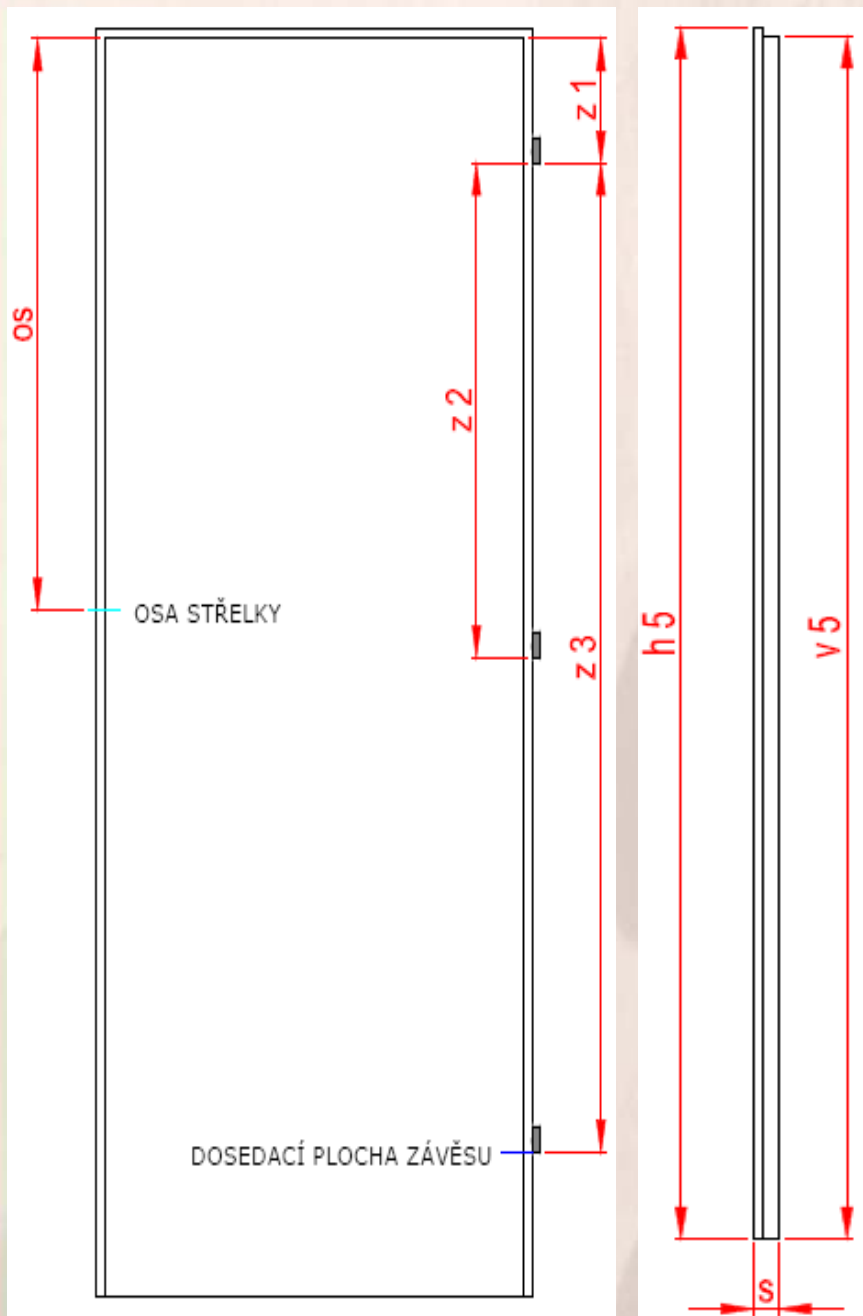

| v5= 1970 | b5 | a5 | značenie dverí |
|------------------|-------------|-------------|-----------------------|
| h5= 1985 | 650 | 620 | 60/197 |
| os= 895 | 750 | 720 | 70/197 |
| z1= 195 | 850 | 820 | 80/197 |
| z2= 775 | 950 | 920 | 90/197 |
| z3= 1550 | 1050 | 1020 | 100/197 |
| s=40 (39) | 1150 | 1120 | 110/197 |



Typizované rozmery dverného krídla bez polodrážky

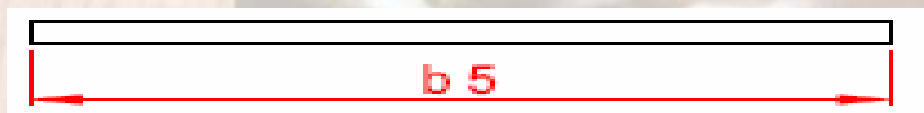
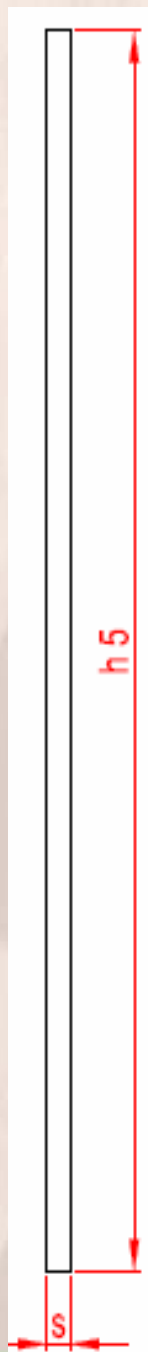
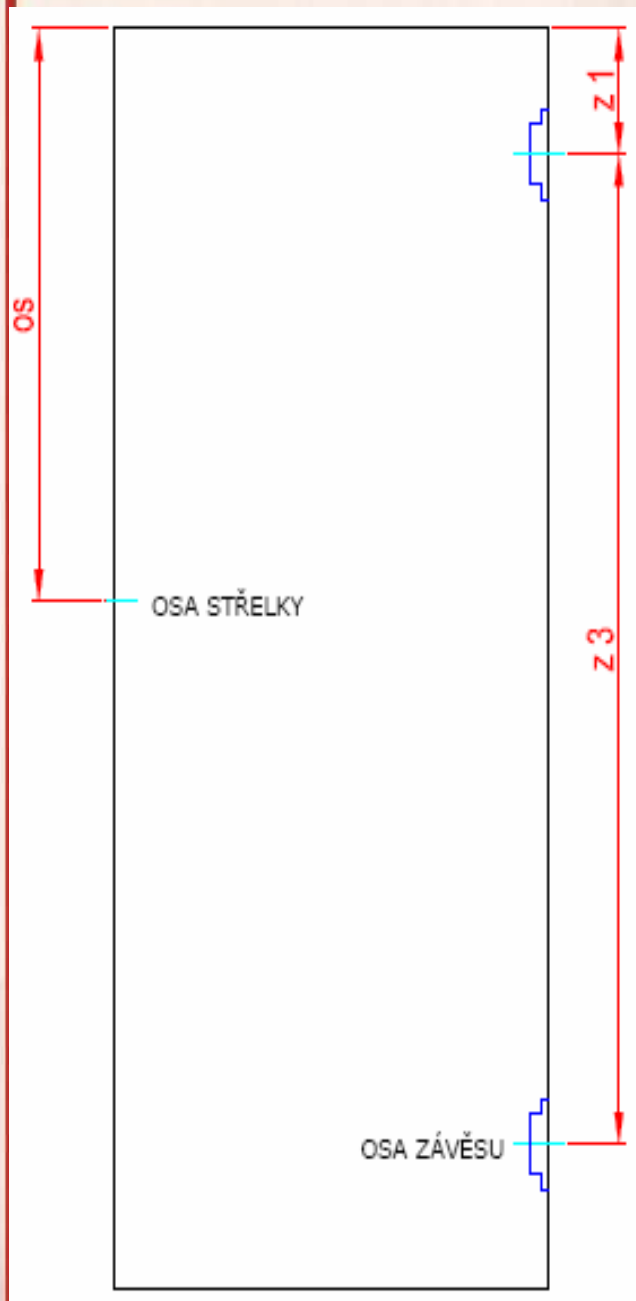

| | b5 | značenie dverí |
|-------------------|-------------|-----------------------|
| h5 = 1972 | 624 | 60/197 |
| os = 897 | 724 | 70/197 |
| z1 = 197 | 824 | 80/197 |
| z3 = 1550 | 924 | 90/197 |
| s = 40(39) | 1024 | 100/197 |
| | 1124 | 110/197 |

Neštandardné atypické rozmery

| podľa povrchu dverí | šírka b5 (mm) | | výška h5 (mm) | |
|------------------------|---------------|--------|---------------|---------|
| | min* | max | min | max |
| Fólia | 465-600 | 1150 | 1115 | 2215 |
| | 465-600 | 950 | 2216 | 2265 |
| CPL laminát | 465-600 | 1150 | 1115 | 2215 |
| | 465-600 | 950 | 2216 | 2265 |
| Dyha | 365-600** | 1150** | 1115 | 2215** |
| | 365-600 | 950 | 2216 | 2365*** |

* závisí od typu modelu napr.: 10,30,40,..... (pozri špeciálnu prílohu)

** model KUBIKA od 624mm do 950mm pri max. výške 1985mm

*** model STANDARD, NOTE nie
model KUBIKA od šírky 650mm do výšky 2110mm – len tento jeden výškový rozmer

Doplňky dverí - kovania

Zámky

typy

povrchové úpravy

Závesy – pánty

typy

povrchové úpravy

Zámky



obyčejný
(dózický)

BB

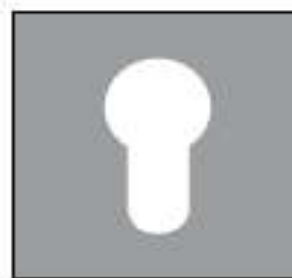

vložkový

PZ



WC

WC

Zámky - označenie



Zámky majú vyrazené
logo SAPPELI



Časti zámku - pomenovanie

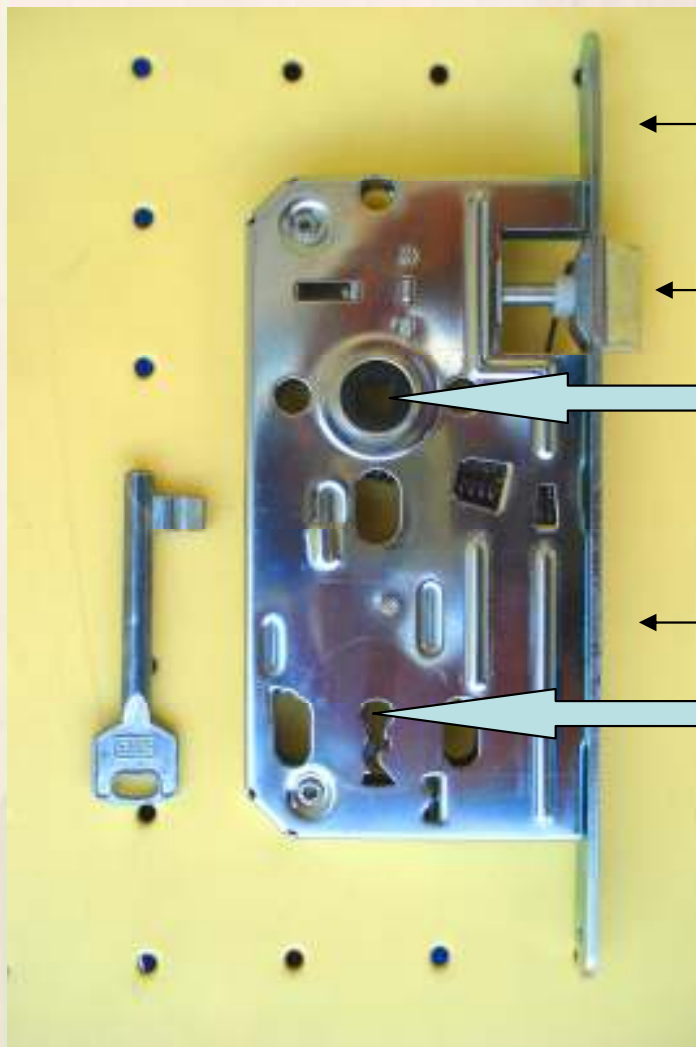

Čelo zámku

Strelka zámku(jazýček)

Otvor pre štvorhran kľučky

Závora zámku

Otvor pre kľúč

Zámky – dôležité upozornenie

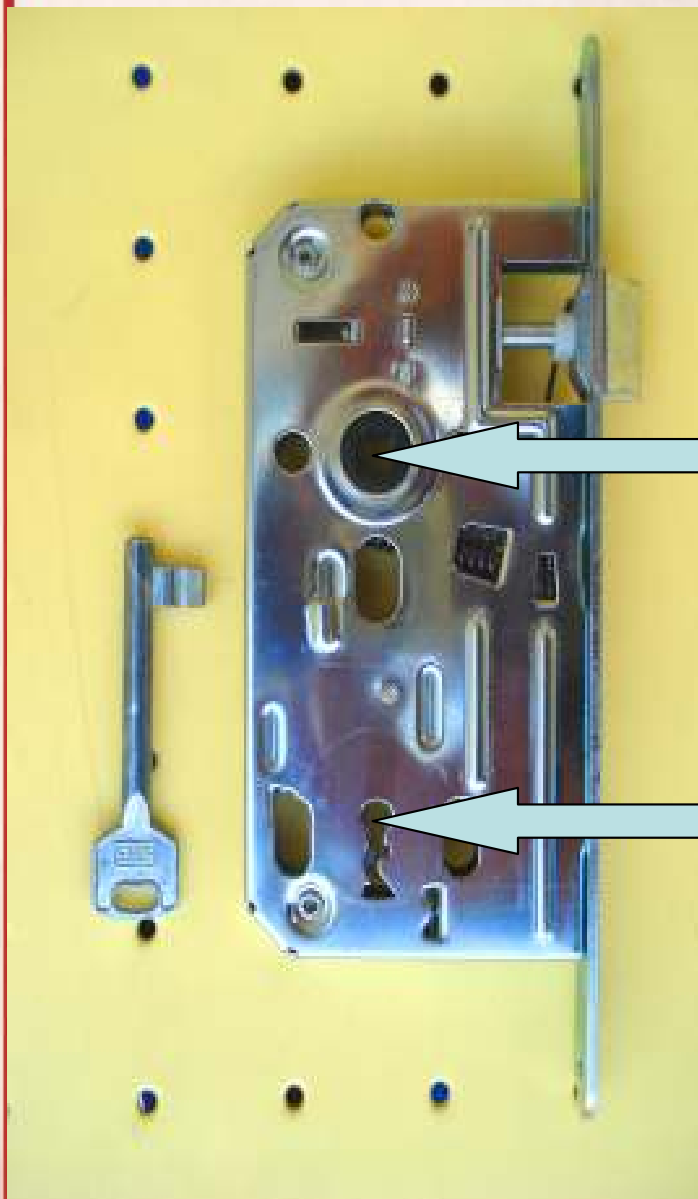

SAPPELI používa zámky s rozponom (roztečou) 72mm. Je to dôležitá hodnota pri výbere kľučiek so štítom. Kľučky sa vyrábajú aj pre rozteč 90mm, 88 mm ap. Pri výbere kľučiek s deleným štítom - rozetami , táto hodnota nie je dôležitá.

72 mm

Rozpätie (rozteč)

Rozpätie (rozteč) – je osová vzdialenosť medzi osou otáčania kľučky a osou otáčania kľúča

Zámky – dôležité upozornenie

50 mm



Zámok SAPELI normálny

Hĺbka zapustenia otvorov
pre kľučku a pre kľúč

55 mm



Zámok SAPELI OKZ



SAPOLI do svojich dverí robí prípravu pre uloženie zámkov kartových systémov. Sú to doporučené systémy, ktoré vyhovujú aj pre dvere protipožiarne.

ABLOY

VingCard Classic
VingCard Signatture

Onity

(predtým TESA)

InHova



Hotelové kartové zámky

- Kartové zámky sú súčasťou hotelových kartových systémov. Dodávkou týchto systémov (softwar aj hardwar) sa zaoberajú špecializované firmy.

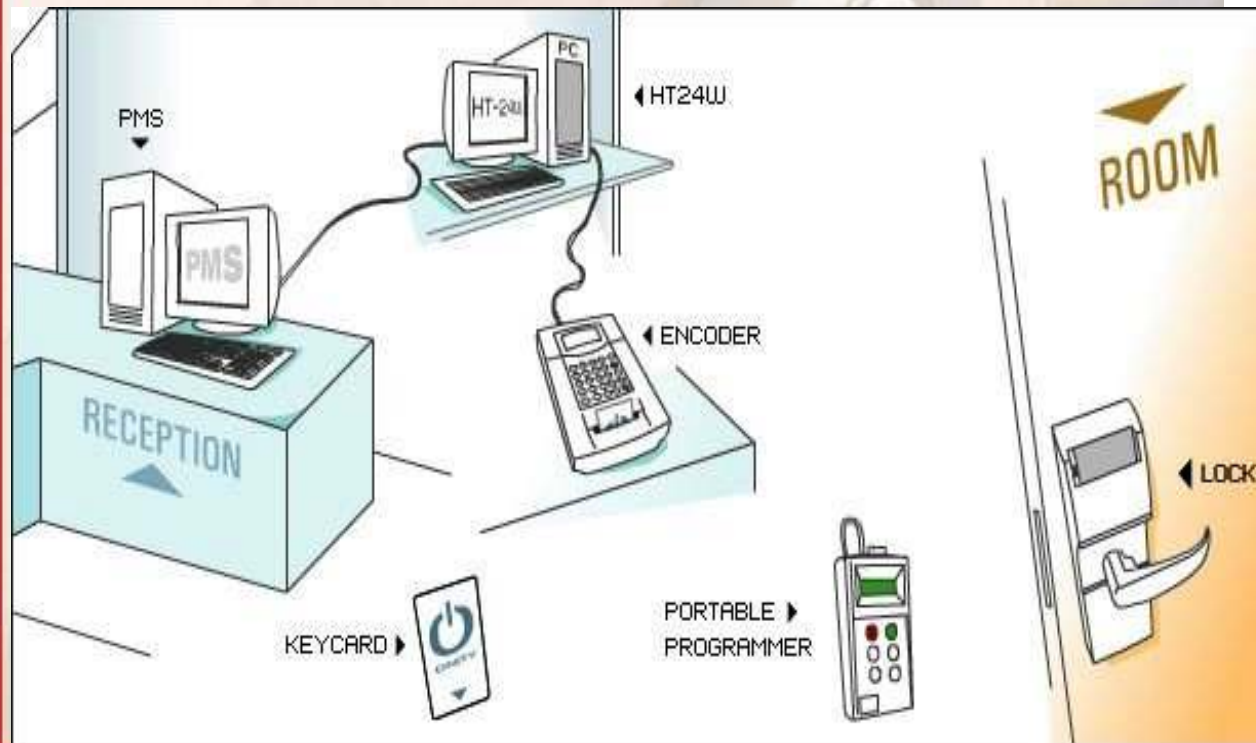

Spoločnosť SAPELI na objednávku urobí prípravu pre uloženie týchto špeciálnych zámkov. Pri objednávke je nutné odsúhlasiť výkres pre prípravu uloženia zámkov.

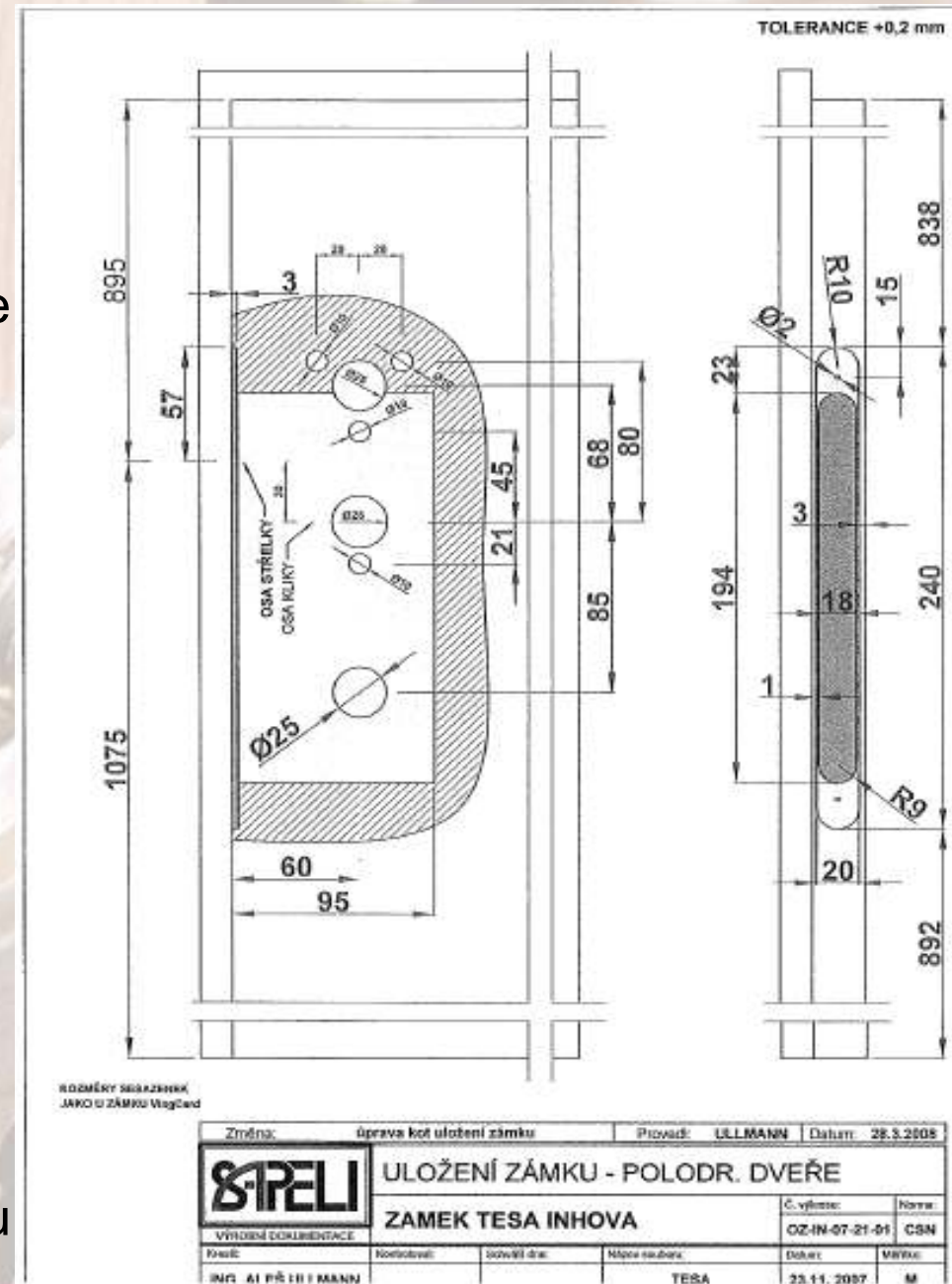

Príklad výkresu



ZÁVESY 80/10 vrchné diely - povrchy



nikel lesklý



zlatá pomosadz



biely zinok (skladové)



nikel matný (satén)

Dôležité upozornenie!

- Súčasťou dodávky sú aj závesy.
- Pri objednaní dverí z výroby si klient môže vybrať z ponuky povrchových úprav
- Pri dodaní dverí zo **skladového sortimentu** je len **jedna povrchová úprava** - biely zinok (závesy s iným povrchom sa dajú dokúpiť)
- Dvere zo skladového sortimentu majú na hrane tri otvory pre závesy a sú dodané i tri závesy
- Dvere, ktoré sú určené (a aj objednané) **do kovovej zárubne majú automaticky tri otvory i tri závesy.**
- Dvere objednané z výroby spolu s drevenou zárubňou majú dva otvory pre závesy a závesy sú súčasťou balenia zárubne (povrch podľa ponuky)
- Toto upozornenie platí pre dvere s polodrážkou

DVERE OTOČNÉ

DVERE POSUVNÉ

DVERE LAMELOVÉ

DVERE VÝKYVNÉ

DVERE OTOČNO-POSUVNÉ

pred stenu

do stavebného puzdra

skladacie

harmonikové

Dvere otočné

os otáčania



- Dvere sa otvárajú tak, že sa otáčajú okolo osi, ktorá vedie stredom závesov – pántov.

Orientácia otvárania dverí



Jednokřídlové dveře - levé



Jednokřídlové dveře - pravé

L'AVÉ

JEDNOKRÍDLOVÉ

PRAVÉ

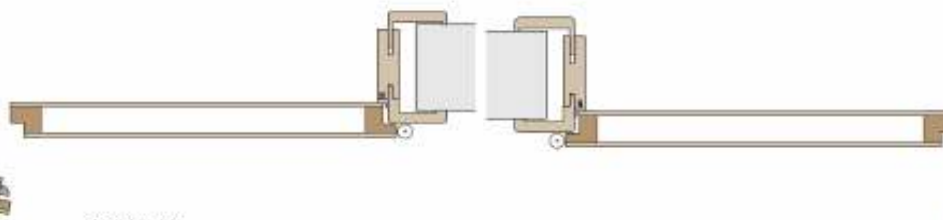

Dvojkřídlové dveře



L'AVÉ

DVOJKRÍDLOVÉ

PRAVÉ

DVERE POSUVNÉ

Pred stenou

Do puzdra



Dvere posuvné – pred stenou



Dvere sa posúvajú do strán pred prechodovým otvorom, šetria obývaný priestor a sú vhodné na oddelenie miestností typu hala, predsieň, obývačka, kuchyňa.



SAPPELI

Dvere posuvné – do puzdra



Typy puzdier

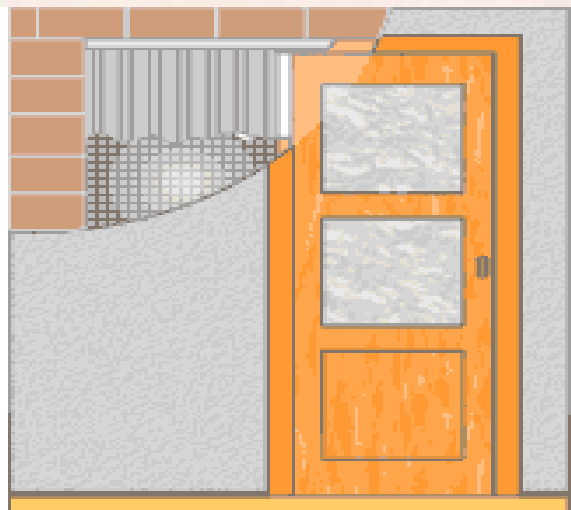

Pre dvere
jednokrídlové

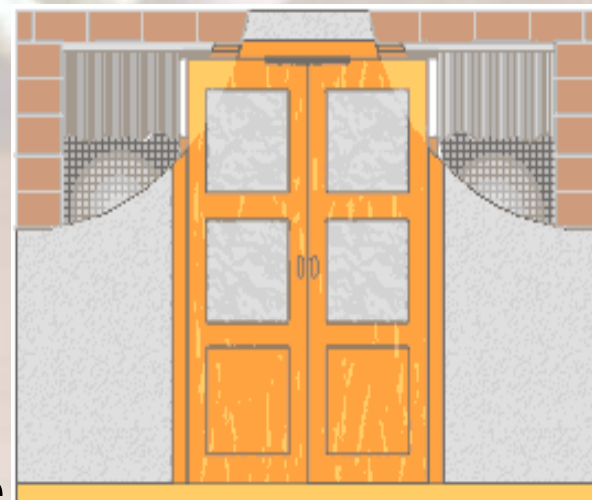

dvojkřídlové

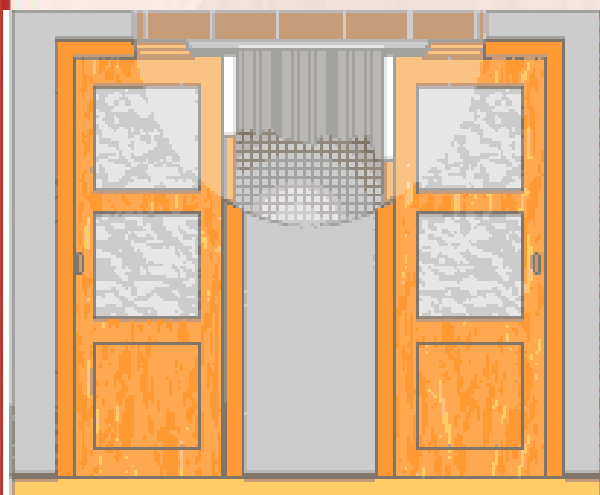

System
UNIBOX

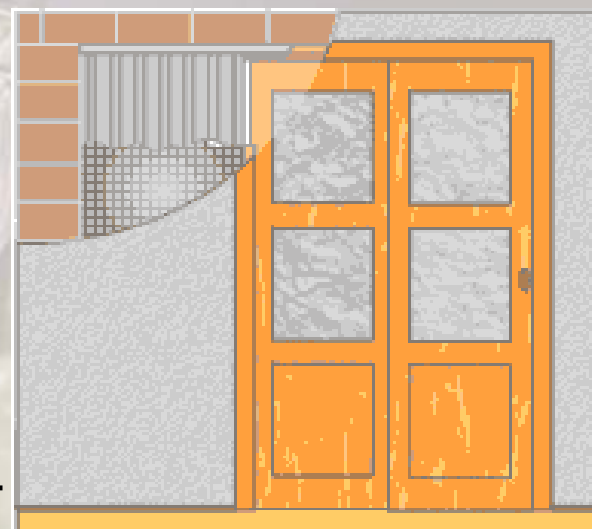
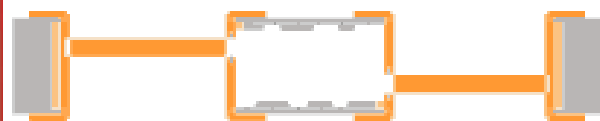

PARALLEL

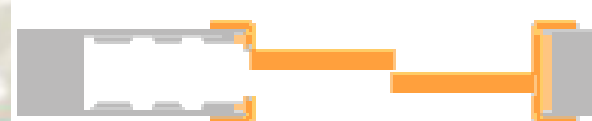

Posuvné dvere – vrchné vedenie kovanie a garniža



koľajnica

garniža

Posuvné kovanie





Vodiaca drážka
v spodnej
hrane dverí



Vodiaci trň



Posuvné dvere – typ posúvania parallel (kaskáda)

Vrchné závesné vedenie



spodné vedenie



Posuvné dvere

Možnosť povrchovej úpravy dverí – dyha, fólia, CPL laminát , farba RAL

Posuvné kovanie je spravidla súčasťou dodávky stavebného puzdra alebo zárubne.

Dverový úchyt (mušľa)- dvere sú štandardne osadené párom drevených mušlí* (drevo-masív) a sú v cene dverí.

*Výnimku tvoria dvere v povrchu dyha wenge, padouk, bubinga, zebrano. V týchto prípadoch je nutné za príplatok objednať mušľu kovovú.

Dverový zámok – dvere môžu byť za príplatok osadené zámkom v prevedení obyčajný, vložkový, WC v povrchovej úprave podľa ponuky SAPELI.

Posuvné dvere – drevená mušľa



drevená mušľa v cene

Posuvné dvere na stenu doporučené typy zárubní

Posuvné
na stenu

NORMAL pre všetky povrchy, stena od 60-750mm
šírka obložiek 65 alebo 80mm

NORMAL oblé ostenie len dyha, CPL od 80-450mm
šírka obložiek 65 alebo 80mm

OBTUS dyha, fólia, RAL, CPL kovolaminát od 80-750mm
šírka obložiek 65 alebo 80mm

OKZ-6 pre všetky povrchy, stena od 80-750mm
šírka obložiek len 75mm

OKZ-15 pre všetky povrchy, stena od 80-750mm
šírka obložiek len 75mm

HARMONIE len dyha, stena od 100-450mm
šírka obložiek len 75mm

Posuvné dvere do puzdra doporučené typy zárubní

Posuvné
do puzdra

NORMAL pre všetky povrchy, stena od 130-750mm
šírka obložiek 65 alebo 80mm

OBTUS dyha, fólia, RAL, CPLkovolaminát od 130-750mm
šírka obložiek 65 alebo 80mm

HARMONIE len dyha, stena od 130-750mm
šírka obložiek len 75mm



Úchyty a uzamykacie systémy pre posuvné dvere



SET 521 ovál satén



ovál nikel



ovál mosadz

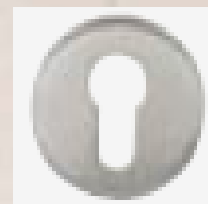

SET BO11SR5 zámok vložkový s rozetou



SET CD067
s lomeným kľúčom



SET CD048
s WC zámkom



Úchyty a uzamykacie systémy pre posuvné dvere



SET 524 kruh satén



kruh nikel



kruh mosadz



SET BO11SR5 zámok
vločkový s rozetou



SET CD063
s lomeným kľúčom



SET CD050
s WC zámkom



Úchyty a uzamykacie systémy pre posuvné dvere



ENTERO mušľa hranatá



SET ENTERO WC SNI



Orientácia otvárania posuvných dverí – posuv pred stenu i do puzdra

DVEŘE JEDNOKŘÍDLÉ POSUVNÉ
DO STAVEBNÍHO POUZDRA



DVEŘE JEDNOKŘÍDLÉ POSUVNÉ
NA STĚNU - LEVĚ



DVEŘE JEDNOKŘÍDLÉ POSUVNÉ
DO STAVEBNÍHO POUZDRA



DVEŘE JEDNOKŘÍDLÉ POSUVNÉ
NA STĚNU - PRAVĚ



DVEŘE DVOUKŘÍDLÉ POSUVNÉ
DO STAVEBNÍHO POUZDRA



DVEŘE DVOUKŘÍDLÉ POSUVNÉ
NA STĚNU



Orientácia otvárania posuvných dverí v puzdre PARALLEL

DVEŘE DVOUKŘÍDLÉ POSUVNÉ DO STAVEBNÍHO POUZRA - pravé

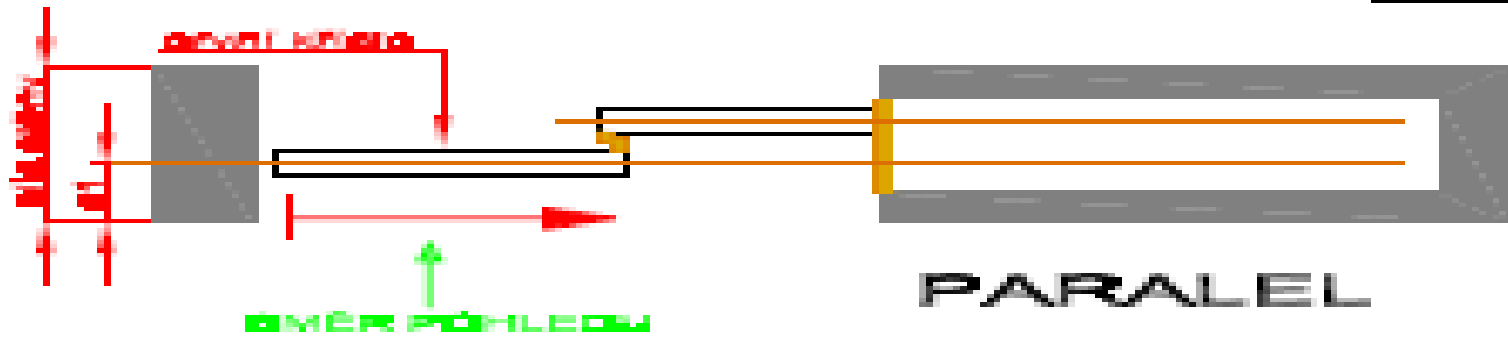

DVEŘE DVOUKŘÍDLÉ POSUVNÉ DO STAVEBNÍHO POUZRA - levé

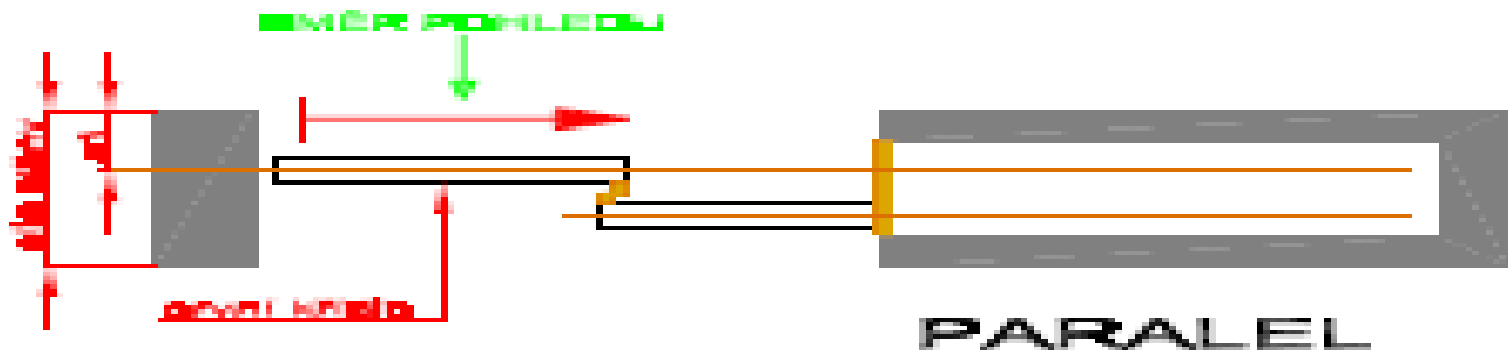

Orientácia otvárania posuvných dverí v puzdre UNIBOX

DVEŘE JEDNOKŘÍDLÉ POSUVNÉ DO STAVEBNÍHO POUZRA - pravé



DVEŘE JEDNOKŘÍDLÉ POSUVNÉ DO STAVEBNÍHO POUZRA - levé



SAPOLI Lamelové dvere



Dvere sa prelamujú na dve časti - lamely (2K) alebo štyri (2K+2K). Umožňujú lepšie využiť obývací priestor. Doporučujeme ich na oddeľovanie priestorov, ako sú kuchyne, haly, chodby, obývačky, poprípadе do šatníkov a podobných priestorov.



Možnosti ponuky

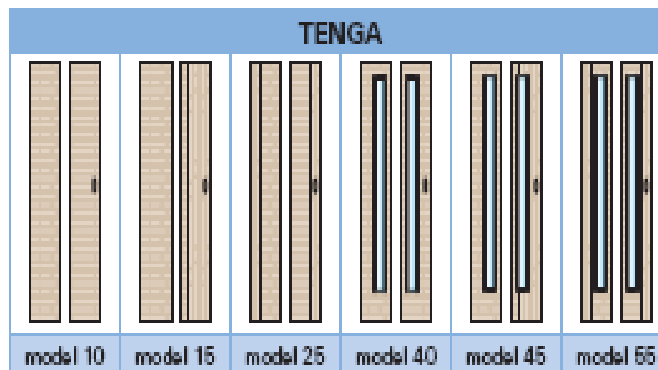
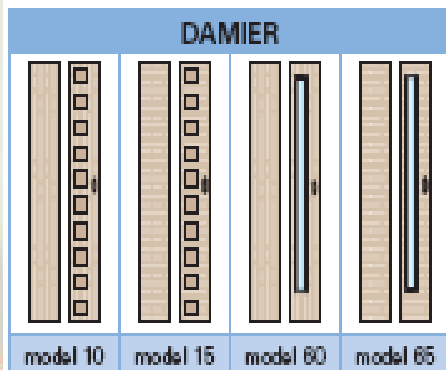
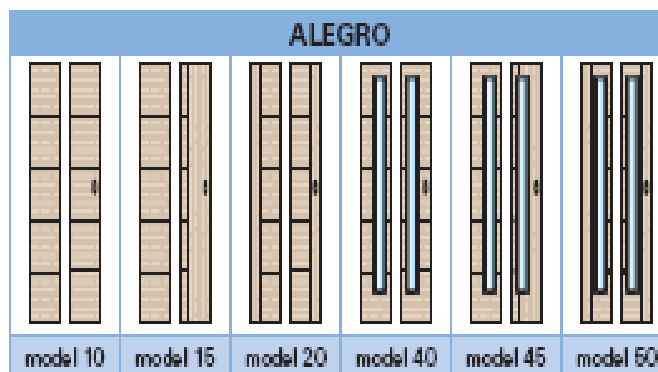
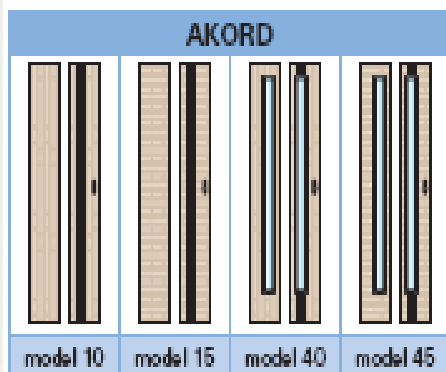
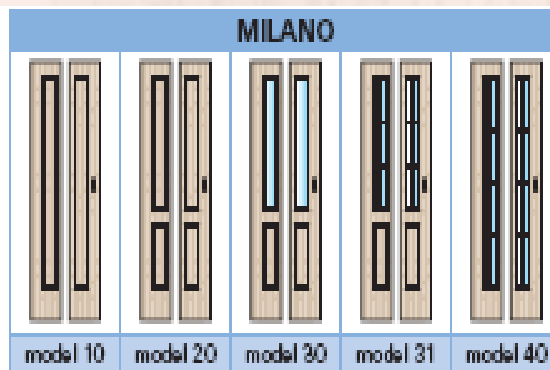
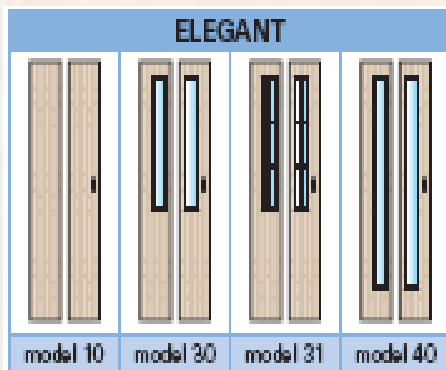

Ponuka modelov-**dyha**

ELEGANT

MILANO

AKORD

ALEGRO

DAMIER

TENGA

Pri použití lišty sa

použije lišta č.5

Ponuka dých ako dvere

ELEGANT

Ponuka zárubní typ

dyha

NORMAL

OKZ-NORMAL

OBTUS

LAMELOVÉ DVERE

SKLADACIE

HARMONIKOVÉ

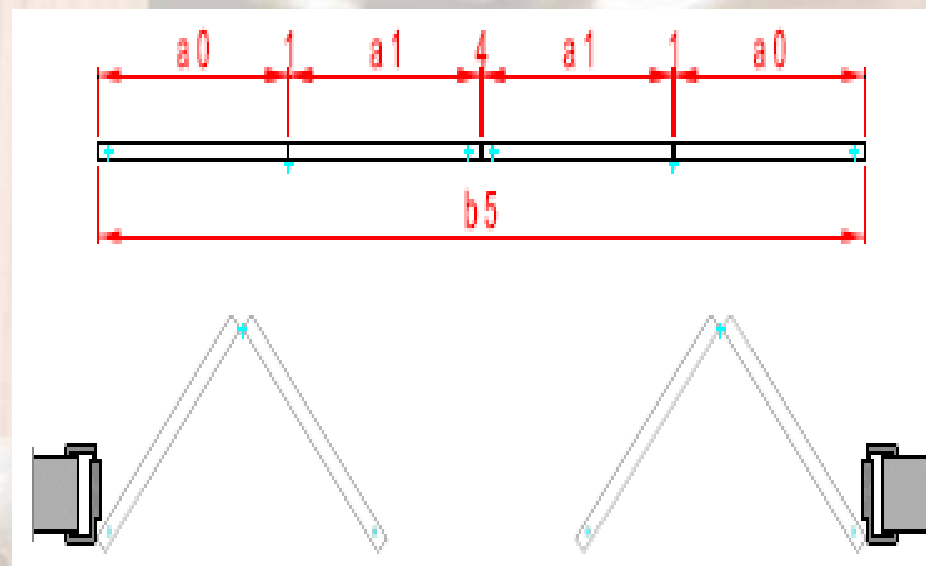
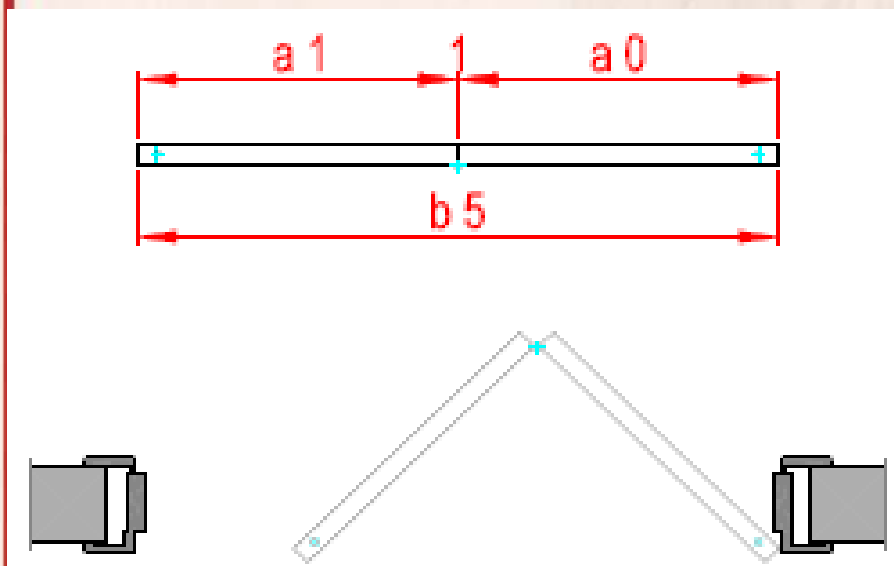

| | b5 | a0 | a1 |
|-----------|------|-----|-----|
| 60 / 197 | 621 | 310 | 310 |
| 70 / 197 | 721 | 360 | 360 |
| 80 / 197 | 821 | 410 | 410 |
| 90 / 197 | 921 | 460 | 460 |
| 100 / 197 | 1021 | 510 | 510 |
| 110 / 197 | 1121 | 560 | 560 |

| | b5 | a0 | a1 |
|-----------|------|-----|-----|
| 125 / 197 | 1270 | 316 | 316 |
| 135 / 197 | 1370 | 341 | 341 |
| 145 / 197 | 1470 | 366 | 366 |
| 155 / 197 | 1570 | 391 | 391 |
| 165 / 197 | 1670 | 416 | 416 |
| 175 / 197 | 1770 | 441 | 441 |
| 185 / 197 | 1870 | 466 | 466 |
| 195 / 197 | 1970 | 491 | 491 |
| 205 / 197 | 2070 | 516 | 516 |
| 215 / 197 | 2170 | 541 | 541 |
| 225 / 197 | 2270 | 566 | 566 |

ORIENTÁCIA OTVÁRANIA SKLADACÍCH DVERÍ

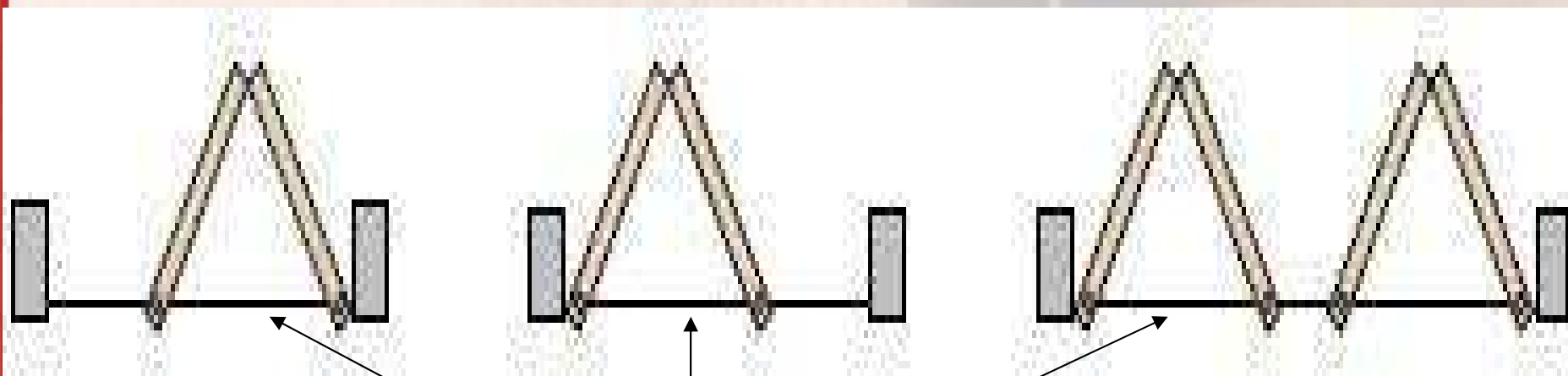

koľajnica

SKD 2K pravé

SKD 2K ľavé

SKD 2K+2K

Zmysel otvárania vždy posudzujeme zo strany vodiacej koľajničky

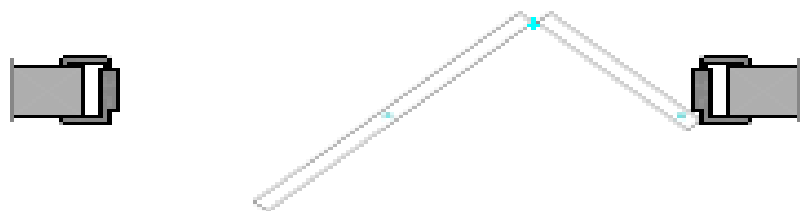
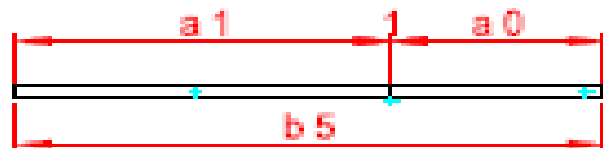

$b5$ $a0$ $a1$

| | | | |
|----------|-----|-----|-----|
| 60 / 197 | 621 | 230 | 390 |
| 70 / 197 | 721 | 264 | 456 |
| 80 / 197 | 821 | 297 | 523 |
| 90 / 197 | 921 | 330 | 590 |

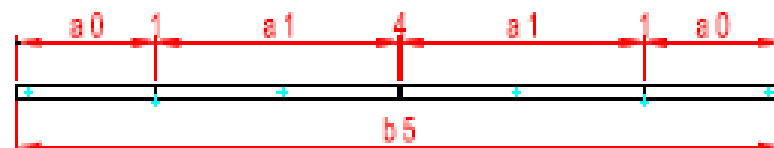

$b5$ $a0$ $a1$

| | | | |
|-----------|------|-----|-----|
| 125 / 197 | 1270 | 234 | 398 |
| 135 / 197 | 1370 | 259 | 423 |
| 145 / 197 | 1470 | 288 | 484 |
| 155 / 197 | 1570 | 293 | 489 |
| 165 / 197 | 1670 | 301 | 531 |
| 175 / 197 | 1770 | 326 | 556 |
| 185 / 197 | 1870 | 334 | 598 |

ORIENTÁCIA OTVÁRANIA HARMONIKOVÝCH DVERÍ

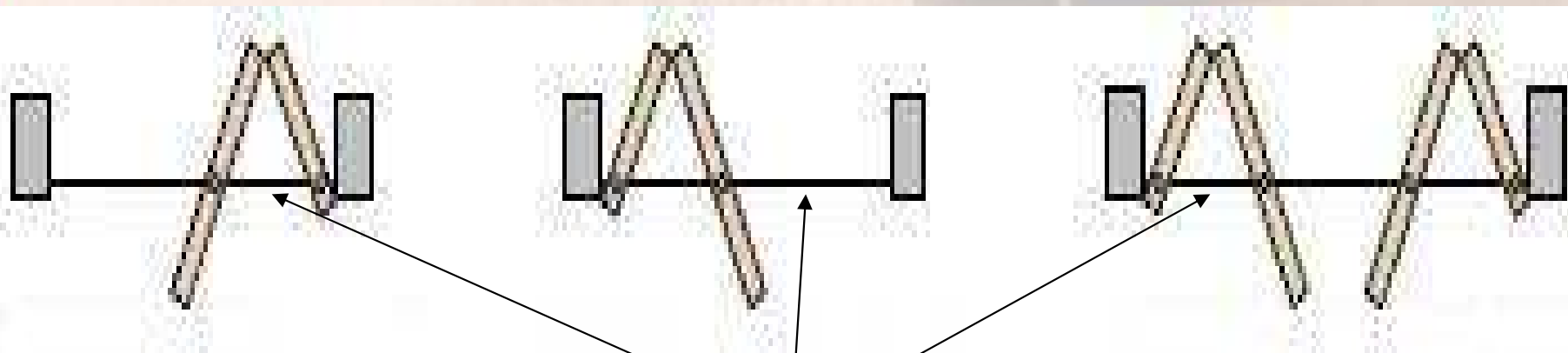

koľajnička

HD 1+1/2 **pravé**

HD 1+1+1/2 **ľavé**

HD 1+1/2 + 1+1/2

Zmysel otvárania vždy posudzujeme zo strany vodiacej koľajničky

Dvere skladacie

Strana 1

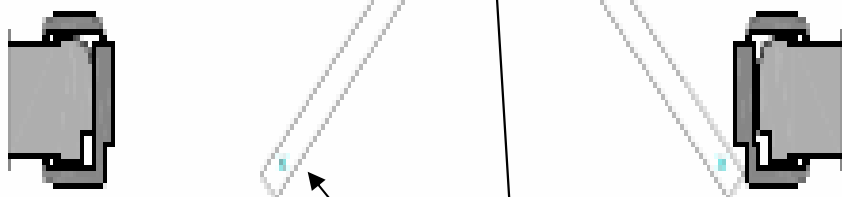

Strana 2

Dvere pri otváraní majú presah len na stranu 1

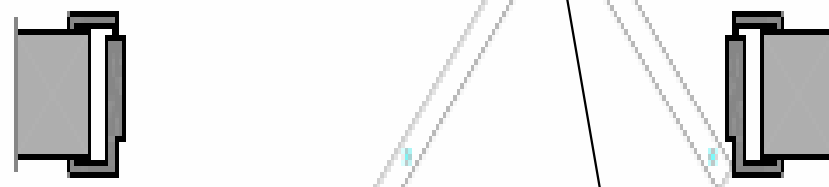
Dvere harmonikové

Dvere pri otváraní majú presah na stranu 1 aj 2.

Pri výbere dverí dbáme o to , aby bola splnená požiadavka praktického využitia i estetického dojmu.

Dôležité upozornenie

- Štandardne sa lamelové dvere robia z **lamiel hrúbky 26mm** priechodnosť **na šírku** od **60 -110cm (2K) 125-225cm(2K+2K)** **na výšku** od **160 -210cm**
- Nosným prvkom lamely je MDF doska hrúbky 19mm, ktorá je opláštená doskou DTD hrúbky 3 mm a na povrchu je dyha.
- Mušľa dverí je kovová – povrch podľa ponuky, a je v cene dverí.

- Na objednávku sa lamelové dvere robia z **lamiel hrúbky 40mm** priechodnosť **na šírku** od **60-90cm (2K) 125-185cm(2K+2K)** **na výšku** od **160-220cm**
- Nosným prvkom lamely je rám z masívu s voštinovou výplňou, na povrchu je dyha.
- Mušľa dverí je drevená* – povrch podľa ponuky, a je v cene dverí.

NA LAMELOVÉ DVERE SA NEROBIA ŽIADNE ZÁMKY, ŽIADNE UZAMYKANIA!!!

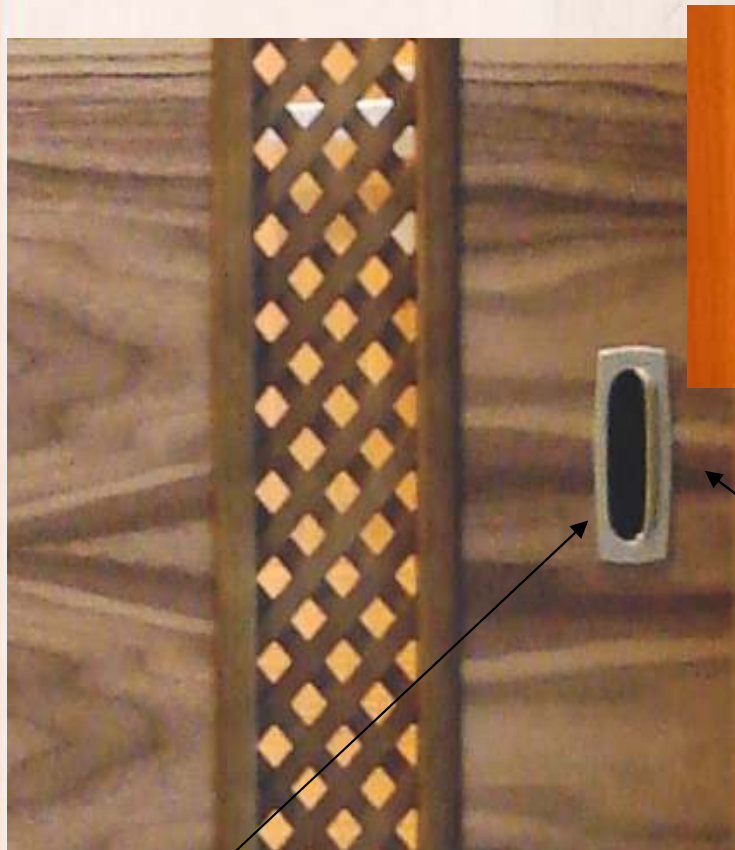

- Kovová mušľa pre skladacie dvere verzia 26 mm

- Drevená mušľa pre lamelové dvere verzia 40 mm

Zárubne pre lamelové dvere

NORMAL, OBTUS 26mm pre stenu od 60mm-750mm
obložky A=B široké 65 alebo 80mm

NORMAL, OBTUS 40mm pre stenu od 100mm-750mm
obložky A=B široké 65 alebo 80mm

NORMAL OKZ (26mm) pre stenu od 60mm-750mm
obložky A=B široké 75 alebo 95mm

V ponuke je len povrch dyha !!!

Dvere výkyvné



Dvere sa niekedy slangovo nazývajú „lietačky“. Závesy dverí umožňujú otváranie na obidve strany, ľahko sa s nimi manipuluje.

Tento systém sa používa na chodbách, v reštauráciách na oddelenie kuchyne a jedálne, v nemocniciach ap.



Dvere výkyvné

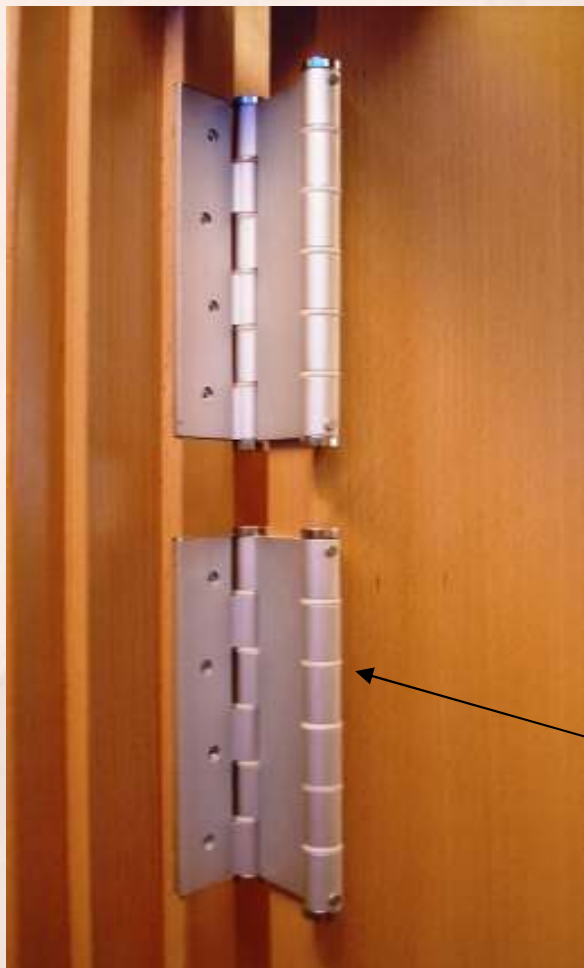

Výkyvné závesy

Povrchy:

- satén-strieborný
- mosadz
- bronz
- biely



Výkyvné dvere doporučené typy zárubní

VÝKYVNÉ

NORMAL pre všetky povrchy, stena od 60-750mm
šírka obložiek 65 alebo 80mm

NORMAL-oblé ostenie dyha, CPL, stena od 80-450mm
šírka obložiek 65 alebo 80mm

OBTUS dyha, fólia, RAL, CPLkovolaminát, stena od 80-750mm
šírka obložiek 65 alebo 80mm

Výkyvné dvere

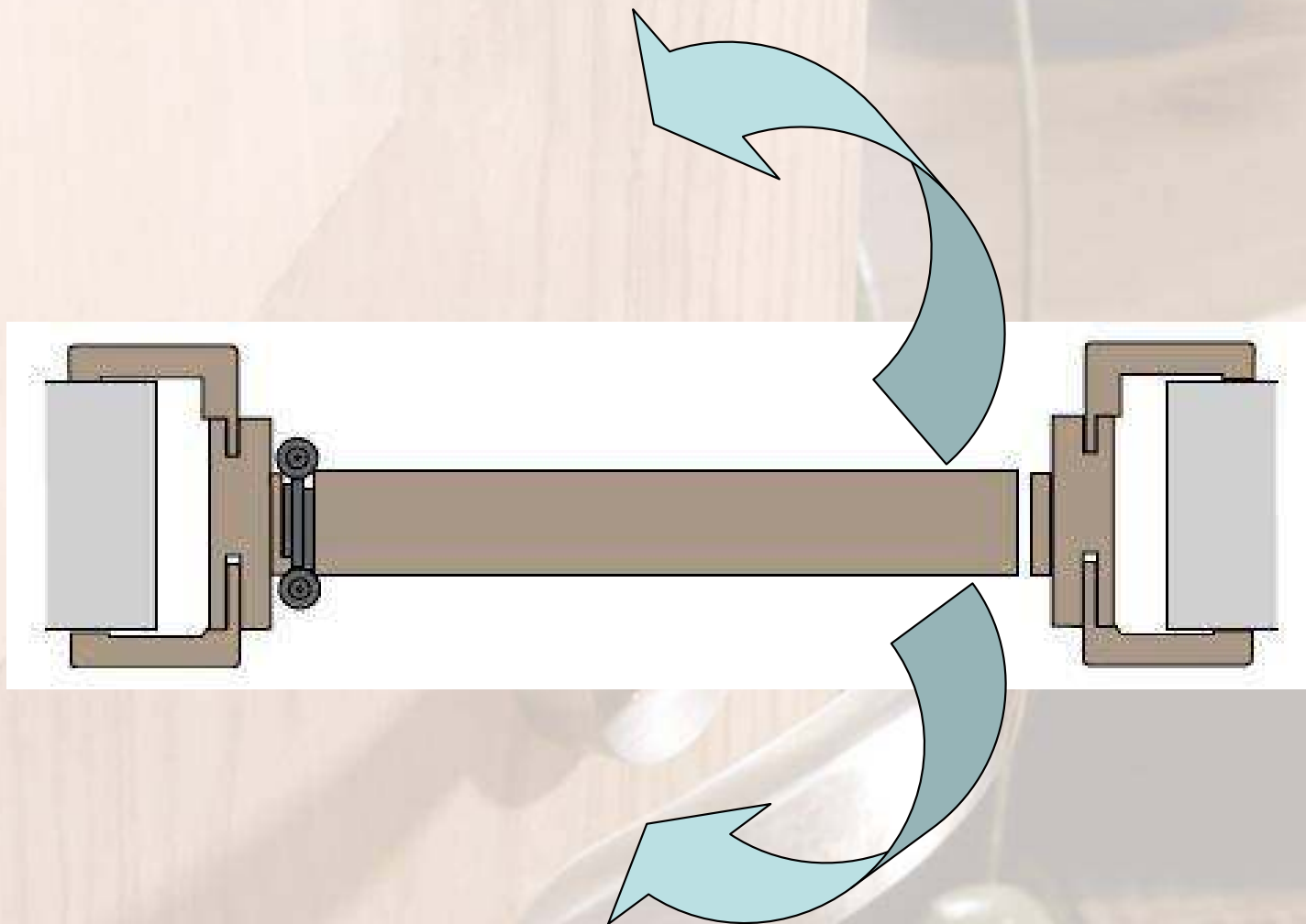

Požiadavka na stavebné otvory je tá istá ako pre dvere otočné

Doplňky k výkyvným dverám - kovania

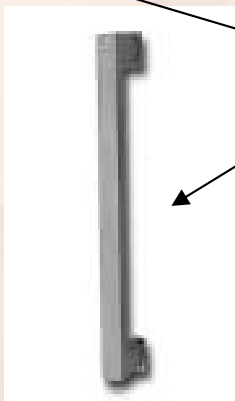
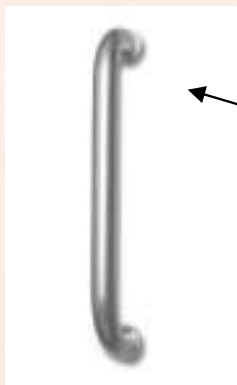

madlá

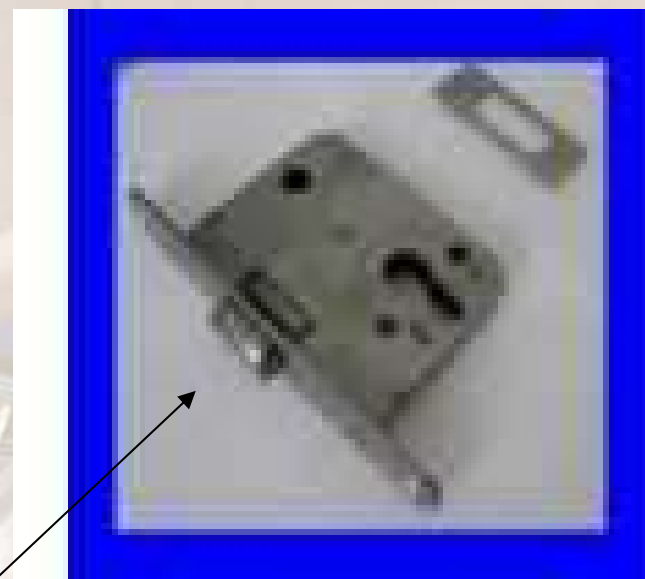

valčekový vložkový zámok



okopný plech

Dvere posuvno-otočné



Súčasne posuvný a otvárací pohyb krídla v priebehu otvárania a zatvárania, významne zväčšuje užívateľský priestor a komfort interiéru a robí prístupné i miestnosti s minimálnymi rozmermi.



Vždy keď vstupujete alebo odchádzate z miestnosti, môžete otvárať dvere v smere vášho pohybu.

Dvere posuvno-otočné

- Špeciálne kovanie



Dvere posuvno-otočné

Otvárania v oboch smeroch

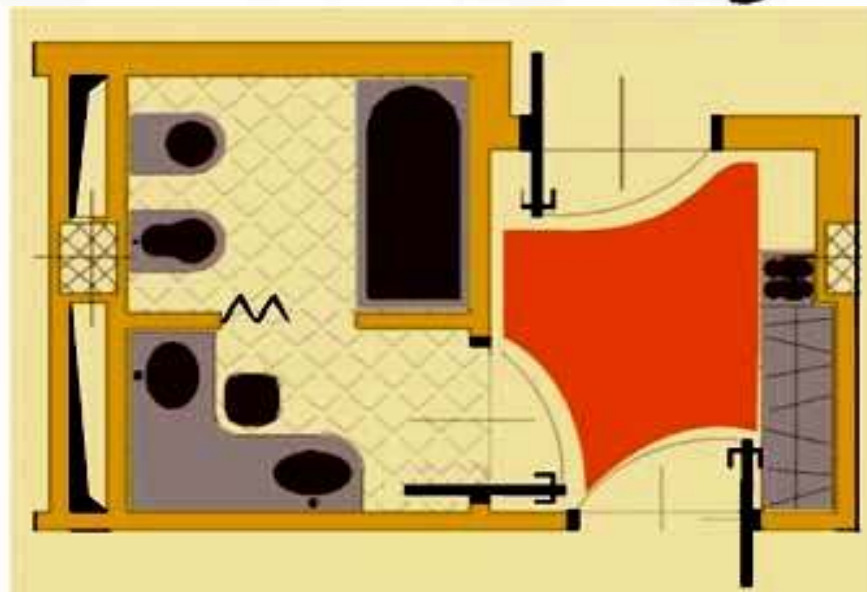
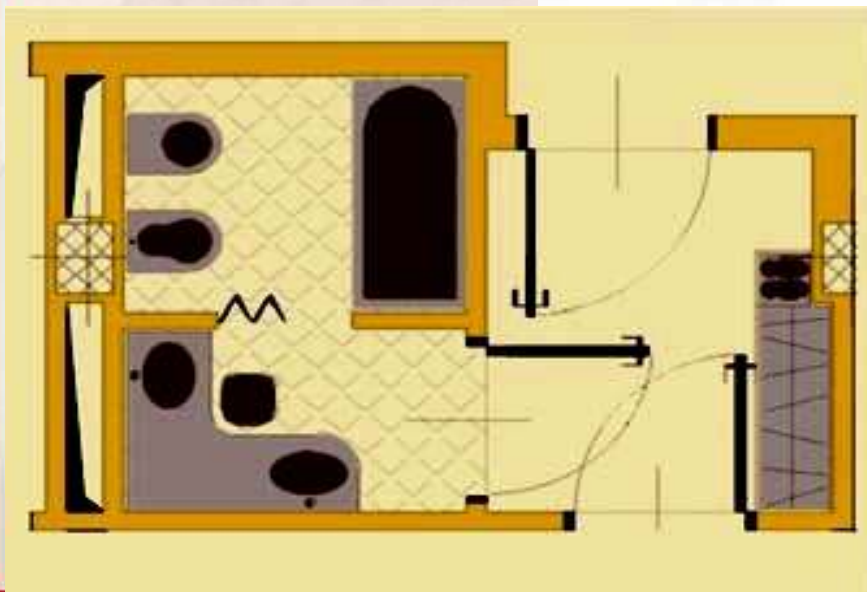
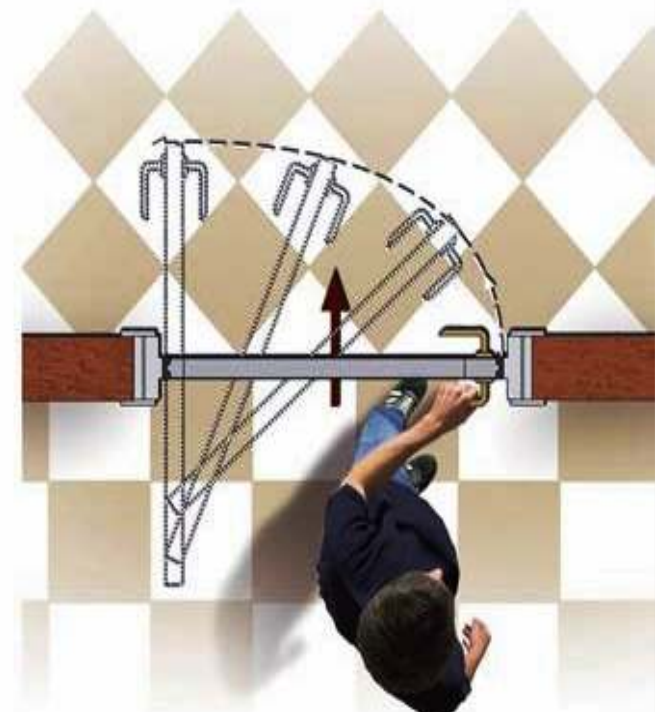

Dvere posuvno-otočné

- Ponuka modelov
dyha ALEGRO, DAMIER, ELEGANT, LOTOS,
STANDART, TARUGO, TENGA, VARIANT
CPL laminát FEST, NORA
fólia STANDART

Všetky plné modely a presklený len model 60.

Len pre dvere jednokrídlové.

Len pre priechodnú výšku 1970mm

Všetky dvere s týmto kovaním majú vnútornú výplň voštinovú.

Je to z dôvodu zníženia hmotnosti a menšieho zaťaženia špeciálneho kovania.

Doporučený typ zárubní: NORMAL, OBTUS, HARMONIE

Dvere posuvno-otočné doporučené typy zárubní

Posuvno
-otočné

NORMAL pre všetky povrchy, stena od 100-500mm
šírka obložiek 65 alebo 80mm

OBTUS dyha, fólia, RAL, CPL kovo laminát od 100-500mm
šírka obložiek 65 alebo 80mm

HARMONIE len dyha, stena od 100-500mm
šírka obložiek len 75mm

LEN PRE PRIECHODNÚ VÝŠKU 1970 mm !!!

A close-up photograph of a modern, curved silver door handle on a light-colored wooden door. The background is softly blurred, showing a desk with a telephone and a pen.

Ďakujem za pozornosť